

DŘEVĚNÁ OKNA A DVEŘE



DVEŘE | 2026 | CZK

V TOMTO KATALOGU NAJDETE

SKRYTÉ DVEŘE

DVEŘE OCELOVÉ

VNITŘNÍ DVEŘE

VCHODOVÉ DVEŘE

ZVUKOTĚSNÉ DVEŘE

TECHNICKÉ A PROTIPOŽÁRNÍ DVEŘE

SPECIÁLNÍ DVEŘE

ZÁRUBNĚ

KATALOG VENKOVNÍ VÝPLNĚ



KATALOG DVEŘE OCELOVÉ



POL-SKONE LOOKBOOK



4 VÝROBNÍ ZÁVODY A 2 PILY POL-SKONE



ZÁVOD Z1 LUBLIN



TOVÁRNA A PILA Z2 NIEMCE



ZÁVOD Z4 LUBLIN



TOVÁRNA A PILA Z3 BIŁGORAJ

VIZE

Jako polská rodinná firma chceme být značkou první volby v prémiovém segmentu.

MISE

Již od roku 1990 jsme výrobcem dveří a oken nejvyšší kvality. Budujeme silnou značku spojenou se spolehlivostí, moderním designem a technologickými inovacemi.

Firma od počátku své existence staví na přátelských vztazích s obchodními partnery a potvrzuje svou pověst důvěryhodného prodejce a spolehlivého obchodního partnera. Naši zákazníci jsou pro nás prioritou.



Dřevo je základní materiál, ze kterého vyrábíme naše produkty. Surovina pochází z našich vlastních pil. K výrobě dveří používáme ty nejlepší materiály z ověřených zdrojů a od zkušených dodavatelů. Výroba se provádí pomocí nejmodernějších výrobních linek.



Certifikáty FSC® a PEFC jsou zárukou, že suroviny používané k výrobě pocházejí výhradně z odpovědně obhospodařovaných lesů. To znamená, že jsou získávány v souladu s platnými zákony, zásadami ochrany životního prostředí, s ohledem na místní komunitu a s péčí o ekonomické aspekty.



DŘEVĚNÁ OKNA A DVEŘE



TRADICE A ZKUŠENOSTI

- na trhu od **1990** roku
- **36 let** historie
- **polská rodinná** firma



ODPOVĚDNOST

- Materiály pochází z **našich vlastních pil**, což nám umožňuje přímou kontrolu nad kvalitou materiálu hned od počátku výrobního procesu.
- **100%** dřeva používaného ve výrobním procesu pochází z **certifikovaných zdrojů** (FSC®, PEFC)
- Všechny produkty POL-SKONE splňují přísné požadavky **akreditovaných zkušebních ústavů**



KVALITA A KOMPLEXNOST

- více než **500 vzorů** dveří ve více než **120 barvách**
- inovativní technologie spojující **design** s **udržitelným** procesem výroby
- **dodavatelé** nabízející nejvyšší kvalitu materiálů



VZTAHY

- **stabilní a důvěryhodný** obchodní partner již mnoho let působící na trzích celého **světa**
- spolehlivý zaměstnavatel zaměstnávající více než **800 osob**

OBSAH

SKRYTÉ DVEŘE

HARMONY FONDO.....	10
HARMONY UKRYTE SYSTÉM POL-SKONE.....	12
HARMONY UKRYTE MIRROR.....	14
BALÍČEK REG-GO.....	15
SYSTÉM FLEXI.....	15
HARMONY INVEST.....	16
HARMONY INVEST PRO.....	18

OCELOVÉ DVEŘE

GALIO.....	22
LOFT ART POSUVNÝ SYSTÉM – NOVINKA.....	24
LUMO – NOVINKA.....	26
GALIO PIVOT.....	28
GALIO DVOUKŘÍDLÉ.....	30
LUMO DVOUKŘÍDLÉ – NOVINKA.....	32
STALIO.....	34
GALIO / STALIO.....	36

INTERIÉROVÉ DVEŘE DVEŘE LAMINOVANÉ

VISIO – NOVÉ VZORY.....	40
VISIO LUX – NOVINKA.....	42
VISIO M – NOVINKA.....	44
VISIO M DVOUKŘÍDLÉ – NOVINKA.....	46

BESTSELLER

SEDO – NOVÝ VZOR.....	48
VERI – NOVÝ VZOR.....	50
MODO.....	52
EGRO.....	54
ESTO.....	56
ARCO.....	58
UNITO.....	60
SAMOS.....	62
FORTO – NOVÝ VZOR.....	64
MAGRO.....	66
LAURA – NOVINKA.....	68

SEMPRE.....	70
FORTIMO.....	74
SLIM.....	76
MONA.....	78
PASSO.....	80
HAPTIC.....	82
IMPULS.....	84
DECO.....	86
DECO EGGER.....	88
INVERNO.....	90
CREATO.....	92
SONATA – NOVÝ VZOR.....	94
ADORE.....	96
EMPORE.....	98
MAESTO.....	100
SALEA – NOVÝ VZOR.....	102
ETIUDA.....	104
ZENN.....	106

PREMIUM

DVEŘE STŘÍKANÉ

MODERN.....	108
VILANO.....	110
MODESTO.....	112
PALAZZO.....	114
VERTIGO.....	116
MODENA.....	118
PRINCESTONE.....	120
CAMBIO.....	122
SUBITO – NOVÉ VZORY.....	124
ESTATO.....	126
TIARA.....	128
SENTO.....	130
SUBLIME.....	132
FIORD.....	134
ROYALE.....	136
RIFLO.....	138

DVEŘE DÝHOVANÉ

SEMPRE LUX.....	140
SEMPRE LUX.....	142
FORTIMO LUX.....	144
INTERSOLID.....	146
INTERSOLID II.....	148
KINGSTONE.....	150
DECO LUX.....	152
ESPINA.....	154
TEO – NOVÉ VZORY.....	156
SONATA LUX – NOVÝ VZOR.....	158
ESTATO LUX.....	160

SKLÁDACÍ DVEŘE

SKLÁDACÍ.....	162
---------------	-----

SKLENĚNÉ DVEŘE

LUMEN.....	164
LUMEN LOFT.....	166

POSUVNÉ SYSTÉMY

POSUVNÝ SYSTÉM NA STĚNU.....	168
POSUVNÝ SYSTÉM NA STĚNU PREMIUM.....	170
POSUVNÝ SYSTÉM NA STĚNU MOVI.....	171
POSUVNÝ SYSTÉM NA STĚNU PREMIUM GLASS.....	172
POSUVNÝ SYSTÉM DO POUZDRA VE STĚNĚ.....	174
KAZETA SYNTESIS LINE.....	176

TECHNICKÉ ZESÍLENÉ DVEŘE

III. MECHANICKÁ TŘÍDA S DESKOVOU KONSTRUKCÍ.....	178
DECO INVEST.....	180
G46.....	182

SPECIÁLNÍ DVEŘE

ISOLA DVEŘE DO GARÁŽÍ – NOVINKA.....	184
KYVNÉ.....	186
HIGRO.....	188
GAMMA.....	190

TECHNICKÉ ZVUKOTĚSNÉ DVEŘE

TYP A / TYP B.....	192
AKUSTIK 32 DB.....	194
SR 37 DB.....	196
AKUSTIK 42 DB / AKUSTIK SEKURO 42 DB – NOVINKA.....	198

VCHODOVÉ A PROTIPOŽÁRNÍ DVEŘE

B-30/C-30	204
B-30 INVEST	206
RC3 INVEST / SR 37 EI30	208
RC3 INVEST 37 DB	210
RC3 / RC3 INVEST	212
CERBER PLUS RC2	214
CERBER PLUS	216
SEGURO / SEGURO PLUS - NOVINKA	218
FR EI30 SR 42 FALCOVÉ	220
FR EI30 SR 37 DB BEZFALCOVÉ	222
FR EI30 FALCOVÉ	224
EI30 PLUS FALCOVÉ	226
EI30 PLUS BEZFALCOVÉ	228
EI60 PLUS FALCOVÉ	230
EI60 PLUS BEZFALCOVÉ	232
KŘÍDLO EI30 PLUS, EI60 PLUS, AKUSTIK 32 DB III. MECHANICKÁ TŘÍDA DO KOVOVÉ ZÁRUBNĚ	234
PROTIPOŽÁRNÍ DVEŘE DO ŠACHET - EI30, EI60	235
EVAKUAČNÍ	236

OŚCIEŻNICE I AKCESORIA

PEVNÁ POL-SKONE	240
PEVNÁ SYSTÉM DUO	241
NASTAVITELNÁ FALCOVÁ	242
NASTAVITELNÁ BEZFALCOVÉ	244
SYSTÉM REVES	246
NASTAVITELNÁ REVES	247
NASTAVITELNÁ VERTIGO	248
NADPRAŽNÍ PANEL VERTIGO	249
PANELY / OBLOŽENÍ STĚNY	251
KORUNKY	252
LIŠTY	253
PODLAHOVÉ LIŠTY	253
PODLAHOVÉ LIŠTY ALU	253
PEVNÁ KOVOVÁ SYSTÉM POL-SKONE	254
PEVNÁ KOVOVÁ DUO SYSTÉM POL-SKONE	255
NASTAVITELNÁ KOVOVÁ SYSTÉM POL-SKONE	256
NASTAVITELNÁ KOVOVÁ DUO SYSTÉM POL-SKONE	257
PEVNÁ KOVOVÁ DIAGONAL SYSTÉM POL-SKONE	258
NASTAVITELNÁ KOVOVÁ DIAGONAL SYSTÉM POL-SKONE	259
PEVNÁ KOVOVÁ LUMEN	260
NASTAVITELNÁ KOVOVÁ LUMEN	261
NASTAVITELNÁ KOVOVÁ PRO DVEŘE EI30 PLUS, EI60 PLUS	262
NASTAVITELNÁ KOVOVÁ DUO PRO DVEŘE EI30 PLUS, EI60 PLUS	263
PEVNÁ KOVOVÁ PRO DVEŘE EI30 PLUS, EI60 PLUS	264

PEVNÁ KOVOVÁ DUO PRO DVEŘE EI30 PLUS, EI60 PLUS	265
NASTAVITELNÁ KOVOVÁ G46 SYSTÉM POL-SKONE	266
SYSTÉM REGULACE Z MDF DO OŚCIEŻNICY METALOWEJ STAŁEJ	267
ZÁRUBNĚ NASTAVITELNÉ PRO VCHODOVÉ DVEŘE	268
DŘEVĚNÉ ZÁRUBNĚ PRO TECHNICKÉ DVEŘE	269

STĚNOVÉ PANELE	271
DRÁŽKOVANÉ STĚNOVÉ PANELE	271
NESTANDARDNÍ VESTAVBY S LIŠTAMI	272
NESTANDARDNÍ VESTAVBY S PANELEM	273
OCELOVÉ SVĚTLÍKY	274
SVĚTLÍKY PRO ZÁRUBNĚ DIN/DIN DUO	275
SVĚTLÍKY PRO PEVNOU ZÁRUBNĚ	276
PROTIPOŽÁRNÍ SVĚTLÍKY	276
VYBAVENÍ INTERIÉROVÝCH DVEŘÍ	277
PŘÍSLUŠENSTVÍ	278
ABS HRANA	285
KUKÁTKA	285
MOŽNOSTI VENTILACE	286
DOPLŇKOVÉ VYBAVENÍ	288
VNITŘNÍ DVEŘE PRO MÍSTNOSTI SE SYSTÉMEM REKUPERACE	289
KŘÍDLA CAMBIO S PIKTOGRAMEM	290
PANELE Z NEREZOVÉ OCELI S IKONAMI	290
DEKORATIVNÍ PRVKY	291
HLINÍKOVÉ DEKORY	291
KLIKY PRO VNITŘNÍ DVEŘE	292
VLOŽKY PRO VNITŘNÍ DVEŘE	293
KLIKY PRO VCHODOVÉ A VENKOVNÍ DVEŘE	294
VLOŽKY PRO TECHNICKÉ DVEŘE	295
ROZMĚRY - DVEŘE INTERIÉROVÉ	296
ROZMĚRY - DVEŘE TECHNICKÉ	297
ROZMĚRY INTERIÉROVÝCH KŘÍDEL	300
DŮLEŽITÉ UŽIVATELSKÉ INFORMACE	301
SKLA ROZMĚRY PROSKLENÍ	302

BAREVNÁ PŘÍJEDENÍ

BAREVNÁ PŘÍJEDENÍ	303
BAREVNÁ PŘÍJEDENÍ OCELOVÉ DVEŘE A KOVOVÉ ZÁRUBNĚ	311
LAMINÁTY HPL	312
DVOUBAREVNÉ DVEŘE	312
STANDARDNÍ PARAMETRY DVEŘÍ POL-SKONE	313
DODATEČNÉ INFORMACE	313
BAREVNÁ PŘÍJEDENÍ INTERIÉROVÝCH DVEŘÍ	314
ZÁRUBNĚ PRO INTERIÉROVÉ DVEŘE	315

VYBERTE SI SVÉ VYSNĚNÉ DVEŘE

Barevnost

Dáváte přednost jednotné barvě UNI nebo přirozenému vzhledu dřeva s viditelnou kresbou letokruhů? Máme dekor, který hledáte!

Hledáte dveře s přírodním povrchem, stříkané nebo v laminátu? U nás je najdete všechny.

V naší nabídce si tyto parametry přizpůsobíte podle svých představ. Celou barevnou škálu našich produktů najdete na str. 303-310



Konstrukce

Vyberte si konstrukci odpovídající Vaším estetickým a funkčním potřebám.

DESKOVÉ - jednoduchá křídla s ozdobnými rámečky nebo frézováním

RÁMOVÉ - výrazná forma a detaily v podobě panelů, skla a výplní



RÁMOVÉ



rám z vrstveného lepeného dřeva



rám MDF o tloušťce 40 mm
horní a dolní hrany chráněny proti vlhkosti technologií HOT FOIL

DESKOVÉ



výplň „medová plástev“



dřevěné rámy, oboustranné opláštění 3,5 mm, spodní hrany chráněny impregnačí

výplň z děrované dřevotřískové desky



výplň z plné dřevotřískové desky

Design

V naší nabídce najdete dveře v široké škále stylů:

- plné - jednoduché dveře s minimalistickým vzhledem
- plné s ozdobnými detaily v podobě rámečků, profilů, frézování, prolisů
- se svislým nebo vodorovným prosklením v různých konfiguracích: s několika skly nebo jedním, velkou plochou prosklení nebo malou



PLNÉ



PLNÉ S OZDOBNÝMI PRVKY



ZASKLENÍ VODOROVNÉ



ZASKLENÍ SVISLE

KONSTRUKCE / DESIGN:

BAREVNÉ PŘEVODNÍ

**BARVY
JEDNOTNÉ UNI
LAMINOVANÉ**

RÁMOVÉ Z MDF

RÁMOVÉ DŘEVĚNÉ

DESKOVÉ

SEDO str. 48

SEMPRE str. 70, 72

HAPTIC str. 82

VERI str. 50

FORTIMO str. 74

IMPULS str. 84

MODO str. 52

VISIO str. 40

DECO str. 86

EGRO str. 54

VISIO M str. 44, 46

DECO EGGER str. 88

ESTO str. 56

SLIM str. 76

INVERNO str. 90

ARCO str. 58

MONA str. 78

CREATO str. 92

UNITO str. 60

PASSO str. 80

SONATA str. 94

ADORE str. 96

EMPORE str. 98

MAESTO str. 100

SALEA str. 102

ETIUDA str. 104

FORTO str. 64

SEMPRE str. 70, 72

INVERNO str. 90

MAGRO str. 66

FORTIMO str. 74

SALEA str. 102

SAMOS str. 62

MONA str. 78

SONATA str. 94

ESTO str. 56

SLIM str. 76

ETIUDA str. 104

ARCO str. 58

VISIO str. 40

IMPULS str. 84

LAURA str. 68

VISIO M str. 44, 46

DECO EGGER str. 88

**BARVY
DŘEVA
LAMINOVANÉ**

**STRUKTURA
TKANINY
LAMINOVANÉ**

ZENN str. 106

**BARVY
JEDNOTNÉ UNI
STŘÍKANÉ**

MODERN str. 108

CAMBIO str. 122

VILANO str. 110

SUBITO str. 124

MODESTO str. 112

ESTATO str. 126

PALAZZO str. 114

TIARA str. 128

VERTIGO str. 116

SENTO str. 130

MODENA str. 118

SUBLIME str. 132

PRINCESTONE str. 120

FIORD str. 134

ROYALE str. 136

RIFLO str. 138

**BARVY
DŘEVA
DÝHOVANÉ**

SEMPRE LUX str. 140, 142

DECO LUX str. 152

FORTIMO LUX str. 144

ESPINA str. 154

INTERSOLID str. 146

TEO str. 156

INTERSOLID II str. 148

SONATA LUX str. 158

ESTATO LUX str. 160

**DÝHA
STŘÍKANÁ KRYCÍMI
BARVAMI SILKWOOD**

KINGSTONE str. 150

DECO LUX str. 152

**DÝHA
S ULTRAMATNÝM
UV LAKEM
REALWOOD**

FORTIMO LUX str. 144

ESPINA str. 154

INTERSOLID str. 146

DECO LUX str. 152

SEMPRE LUX str. 140-142

ESTATO LUX str. 160

SONATA LUX str. 158

PREMIUM

SKRYTÉ DVEŘE



NEKONEČNÉ MOŽNOSTI

HARMONY - str. 12

HARMONY MIRROR - str. 14

BALÍK REG-GO - str. 15

**flexi systém pro zárubeň
HARMONY** - str. 15

HARMONY INVEST - str. 16

HARMONY INVEST PRO - str. 18



MALOWANIE



PLYTKI
(do grubości 4 mm)



FORNIR



LAMINATY



LUSTRO



TAPETA



ZDOBIENIA

Skryté dveře **HARMONY FONDO** se zárubní **HARMONY**

Cena křídla od **3636/4399,56**

Pro ty, kteří hledají víc než jen dveře

Jedná se o řešení pro architekty, investory a individuální klienty, kteří oceňují nejen vzhled, ale i funkci. Skryté dveře jsou novým standardem v navrhování moderních prostor – od luxusních apartmánů po elegantní kanceláře.



Křídlo **HARMONY FONDO** je další verzí modelu pro systém skrytých hliníkových zárubní z rodiny **HARMONY**.

Křídlo je k dispozici v základním nátěru pro vlastnímu dokončení. Základní nátěr je aplikován díky inovativní, vysoce energeticky účinné metodě nanášení základní barvy pomocí lakovacích válců.

Dveře, které nejsou vidět. Kvalita, kterou cítíte.

Minimalismus má novou definici. Skryté dveře **HARMONY FONDO** **splyvají se stěnou**, vytvářejí jednotný povrch bez viditelných zárubní.

Ale to není jen design – je to také **kvalita**, kterou cítíte při každém zavření. Vyrobené z přírodních materiálů, odolné a precizně zpracované.

Proč jsou jiné než všechny ostatní?

- Dřevěný rám a nejkvalitnější výplně**
zaručují odolnost a stabilitu
- Patentovaná hliníková zárubeň**
to je perfektní lícování, snadná montáž a stabilita
- Nejkvalitnější zámky a pevné panty**
– na léta bez kompromisů
- Úplná svoboda povrchové úpravy**
– malujte, tapetujte, nalepte zrcadlo, štukaturu nebo obklad
- Ideální do každého interiéru, včetně koupelen**
a místností se zvýšenou vlhkostí
- Dostupné ihned** – odeslání již do 24 hodin

DVEŘE DOSTUPNÉ IHNED!

KŘÍDLO HARMONY FONDO K SAMOSTATNÉ POVRCHOVÉ ÚPRAVĚ

- šířky: „70“, „80“, „90“; standardní výška
- směry otevírání: levé, pravé
- varianty otevírání: otevírané dovnitř ODW nebo otevírané ven ODZ
- výplň: děrovaná dřevotříska

ZÁRUBEŇ K SAMOSTATNÉMU NATŘENÍ

- surový hliník
- kování: skryté panty nastavitelné ve 3 rovinách v barvě chrom satén, magnetický zámek WK (bez klíče) a WC chrom satén

KŘÍDLO HARMONY MIRROR V POVRCHU FONDO K SAMOSTATNÉMU NALEPENÍ ZRCADLA

- šířka „80“, standardní výška
- směry otevírání: levé, pravé
- varianty otevírání: otevírané dovnitř ODW nebo otevírané ven ODZ
- výplň: děrovaná dřevotříska

ZÁRUBEŇ HARMONY MIRROR K SAMOSTATNÉMU NATŘENÍ

- surový hliník
- kování: panty chrom-satén, magnetický zámek WK (bez klíče) a WC chrom satén

NEJČASTĚJI VYBÍRANÉ SESTAVY

KŘÍDLA + ZÁRUBNĚ HARMONY

10408/12593,68

křídlo v základním nátěru HARMONY FONDO k samostatné povrchové úpravě*
+ zárubeň (surový hliník) k samostatnému natření

12382/14982,22

křídlo v základním nátěru k samostatné povrchové úpravě*
+ zárubeň (surový hliník) k samostatnému natření

13478/16308,38

křídlo v základním nátěru k samostatné povrchové úpravě*
+ výplň z děrované dřevotřískové desky
+ zárubeň (surový hliník) k samostatnému natření

HARMONY SKRYTÉ

HARMONY SYSTÉM POL-SKONE

od **3636/4399,56**
cena křídla **netto**/brutto (CZK, DPH 21 %)

**SKRYTÉ
DVEŘE**

HARMONY

„60“–„100“

„120“–„200“



dveře HARMONY se skrytou zárubní HARMONY

**Křídlo, na které můžete nalepit zrcadlo nebo
dekorativní obklad o tloušťce 4 mm.**

Tato možnost umožňuje vytvořit elegantní,
funkční povrchovou úpravu křídla, ideální
do šaten, předsíní nebo koupelen.
Řešení vyžaduje použití křídla ztenčeného o 4 mm (ODZ
nebo ODW) a plně výplně, což zajišťuje odpovídající
stabilitu
a odolnost konstrukce.
(podrobnosti v tabulce příplatků str. 13)

**Mechanická třída: 2. třída mechanické odolnosti tzn.
střední provozní podmínky**
*jednokřídlé dveřní křídlo se skrytou zárubní HARMONY s
výplní z plně dřevotřískové desky, opatřeno padacím těsněním,
zvuková neprůzvučnost **Rw=27 dB**

SKRYTÉ DVEŘE



dveře HARMONY se skrytou zárubní HARMONY

KŘÍDLO

výška	standard		vyšší o 100 mm		vyšší o 200 mm		vyšší o 300 mm		vyšší o 400 mm		
	šířka	„60“-„90“	„100“	„60“-„90“	„100“	„60“-„90“	„100“	„60“-„90“	„100“	„60“-„90“	„100“
křídlo v základním nátěru HARMONY FONDO k samostatné povrchové úpravě		3636/4399,56	4001/4841,21	4001/4841,21	4399/5322,79	4365/5281,65	4806/5815,26	4730/5723,30	5204/6296,84	5094/6163,74	5602/6778,42
křídlo v základním nátěru k samostatné povrchové úpravě		5611/6789,31	6170/7465,70	5984/7240,64	6526/7896,46	6526/7896,46	7077/8563,17	7077/8563,17	7620/9220,20	7620/9220,20	8162/9876,02
LAMISTONE											
SILKSTONE		5679/6871,59	6060/7332,60	6060/7332,60	6611/7999,31	6611/7999,31	7162/8666,02	7162/8666,02	7713/9332,73	7713/9332,73	8264/9999,44
UNI MAT PLUS											
Laminované CPL 0,2		6102/7383,42	6484/7845,64	6484/7845,64	7035/8512,35	7035/8512,35	7586/9179,06	7586/9179,06	8136/9844,56	8136/9844,56	8687/10511,27
Stříkané 9003 bílé panty		8357/10111,97	9009/10900,89	9009/10900,89	9925/12009,25	9925/12009,25	10908/13198,68	10908/13198,68	12001/14521,21	12001/14521,21	13205/15978,05
MONO1 MAT bílé panty		9628/11649,88	10281/12440,01	10281/12440,01	11196/13547,16	11196/13547,16	12179/14736,59	12179/14736,59	13272/16059,12	13272/16059,12	14476/17515,96
MONO2 MAT černé panty		10476/12675,96	11128/13464,88	11128/13464,88	12043/14572,03	12043/14572,03	13027/15762,67	13027/15762,67	14120/17085,20	14120/17085,20	15323/18540,83
MONO3 MAT černé panty		13442/16264,82	14094/17053,74	14094/17053,74	15010/18162,10	15010/18162,10	15993/19351,53	15993/19351,53	17086/20674,06	17086/20674,06	18290/22130,90
DÝHOVANÉ Skupina A		7950/9619,50	8560/10357,60	8560/10357,60	9425/11404,25	9425/11404,25	10374/12552,54	10374/12552,54	11425/13824,25	11425/13824,25	12569/15208,49
DÝHOVANÉ Skupina B		9772/11824,12	10569/12788,49	10569/12788,49	11628/14069,88	11628/14069,88	12798/15485,58	12798/15485,58	14086/17044,06	14086/17044,06	15493/18746,53
DÝHOVANÉ Skupina C, D, SILKWOOD, REALWOOD		10721/12972,41	11611/14049,31	11611/14049,31	12781/15465,01	12781/15465,01	14061/17013,81	14061/17013,81	15476/18725,96	15476/18725,96	17027/20602,67

ZÁRUBNĚ

výška	standard		vyšší o 100 mm	vyšší o 200 mm	vyšší o 300 mm	vyšší o 400 mm	
	šířka	„60“-„80“					„90“-„100“
záruběň k samostatnému natření (surový hliník)		6772/8194,12	7492/9065,32	9035/10932,35	9857/11926,97	10899/13187,79	11933/14438,93
elox QL stříbrné panty							
STRÍKANÉ 9003, MONO1* bílé panty		7797/9434,37	8518/10306,78	10882/13167,22	12527/15157,67	13730/16613,30	14933/18068,93
MONO2** černé panty							

počet pantů

výška/ šířka	standard	vyšší o 100 mm	vyšší o 200 mm	vyšší o 300 mm	vyšší o 400 mm
„60“	2	3	3	4	4
„70“					
„80“					
„90“	3				
„100“					

*netýká se barev NCS S 1002-Y50R, NCS S 1502Y-50R, NCS S 0500-N, NCS S 0502-Y
**netýká se palety NCS

jdnokřídle dveře					dvoukřídle dveře				
typ	S _d *	S _d **	S _o	S _s	typ	S _d *	S _o *	S _d **	S _o **
„60“	693	696	710	625	„60“+„60“	1309	1325	1315	1330
„70“	793	796	810	725	„70“+„70“	1509	1525	1515	1530
„80“	893	896	910	825	„80“+„80“	1709	1725	1715	1730
„90“	993	996	1010	925	„90“+„90“	1909	1925	1915	1930
„90 plus“	1018	1021	1035	950	„100“+„100“	2109	2125	2115	2130
„100“	1093	1096	1110	1025					

*dveře otvíravé ven
**dveře otvíravé dovnitř

	H _s	H _d	H _o
	2020*	2062*	2070*
	2030**	2072**	2080**

S_d, H_d - šířka/výška dveří po vnější straně záruběně
S_o, H_o - šířka/výška montážního otvoru
S_s, H_s - šířka/výška křídla

V CENĚ DVEŘÍ

Konstrukce křídla tvoří rám z jehličnatého dřeva oboustranně opláštěný HDF deskami, s výplní „voština“. **Konstrukce dveří umožňuje lícování s povrchem stěny.** Tloušťka křídla je 40 mm.

SKRYTÝ SYSTÉM HARMONY

skryté panty (nastavitelné ve 3 rovinách) barva chrom satén

magnetický zámek chrom satén: klíč, vložka, WC zámek, bez otvoru pro klíč
ZA PŘÍPLATEK

možnost objednání dveří HARMONY zkrácených po 10 mm - maximální zkrácení 100 mm bez příplatku

výplň z děrované dřevotřísky **1102/1333,42**

výplň z plné dřevotřísky **1272/1539,12**

přizpůsobení křídla pro montáž jednostranného zrcadla nebo obkladu o tloušťce 4 mm (křídlo ztenčené o 4 mm ODZ a ODW) - nutnost použití výplně z plné desky a dodatečného pantu („60“-„80“- 3 ks; „90“-„100“- 4 ks) - netýká se HARMONY FONDO **2119/2563,99**

dodatečný skrytý pant v bílé, černé nebo stříbrné barvě **636/769,56**

* pro dveře otvíravé dovnitř - po konzultaci s obchodním oddělením

CENA (CZK) **netto**/brutto (DPH 21 %)

dodatečný skrytý pant ve zlaté barvě **806/975,26**

změna barvy pantu na bílou nebo černou bez příplatku

změna barvy pantu na zlatou **170/205,70**

příprava pro dodatečný pant (příplatek ke křídlu) **255/308,55**

válečkový zámek HOBES 2784 WB **382/462,22**

přizpůsobení záruběně pro válečkový zámek HOBES 2784 (dveře otvíravé ven)* **678/820,38**

možnost objednání záruběně s reverzním elektrickým otvíračem EFF-EFF 138.13 E91 ProFix 2 nebo pracovním EFF-EFF 118.13 A71 ProFix2 (dveře otvíravé ven)* str. 284

záruběně v jiných barvách dle tabulky příplatků str. 311

ochranné krytky PVC na záruběň (1 sada) **509/615,89**

samozávěrače, elektrické otvírače str. 281, 283

ventilační seříznutí str. 286-287

padací těsnění (nelze použít u křídla ztenčeného o 4 mm) **2204/2666,84**

rekuperace bez příplatku

balíček REG-GO **2543/3077,03**

HARMONY SKRYTÉ MIRROR PRO ZAPUŠTĚNÍ ZRCADLA

od **6196/7497,16**
cena křídla **netto**/brutto (CZK, DPH 21 %)



dveře s přípravou pro zrcadlo o tloušťce 4 mm pro vytvoření sjednocení povrchu se se stěnou

- tloušťka křídla 40 mm
- výplň děrovaná dřevotříská
- otevírané ven

KŘÍDLO

výška	standard		vyšší o 100 mm		vyšší o 200 mm		
	šířka	„60“-„90“	„60“-„90“	„100“	„60“-„90“	„100“	
křídlo v základním nátěru k samostatné povrchové úpravě		6196/7497,16	6280/7598,80	6569/7948,49	6916/8368,36	7060/8542,60	7399/8952,79
LAMISTONE							
SILKSTONE		6314/7639,94	6374/7712,54	6569/7948,49	6806/8235,26	6908/8358,68	7136/8634,56
UNI MAT PLUS							
STRÍKANÉ 9003 bílé panty		7781/9415,01	8425/10194,25	8425/10194,25	9137/11055,77	9137/11055,77	9925/12009,25
MONO1 MAT bílé panty		9052/10952,92	9696/11732,16	9696/11732,16	10408/12593,68	10408/12593,68	11196/13547,16
MONO2 MAT černé panty		9899/11977,79	10543/12757,03	10543/12757,03	11255/13618,55	11255/13618,55	12043/14572,03
MONO3 MAT černé panty		12866/15567,86	13510/16347,10	13510/16347,10	14222/17208,62	14222/17208,62	15010/18162,10
DÝHOVANÉ Skupina A		9187/11116,27	9976/12070,96	9976/12070,96	10840/13116,40	10840/13116,40	11789/14264,69
DÝHOVANÉ Skupina B		11018/13331,78	11976/14490,96	11976/14490,96	13035/15772,35	13035/15772,35	14205/17188,05
DÝHOVANÉ Skupina C, D, SILKWOOD, REALWOOD		11967/14480,07	13018/15751,78	13018/15751,78	14196/17177,16	14196/17177,16	15476/18725,96

ZÁRUBNĚ

výška	standard		vyšší o 100 mm	vyšší o 200 mm	
	šířka	„60“-„80“			„90“-„100“
zároveň k samostatnému natření (surový hliník)		9315/11271,15	9696/11732,16	12425/15034,25	13247/16028,87
elox QL stříbrné panty					
STRÍKANÉ 9003, MONO1* bílé panty		10340/12511,40	11060/13382,60	14272/17269,12	15917/19259,57
MONO2** černé panty		11187/13536,27	11908/14408,68	15120/18295,20	16764/20284,44

počet pantů

výška/ šířka	standard	vyšší o 100 mm	vyšší o 200 mm
„60“	3	4	4
„70“			
„80“			
„90“			
„100“			

*netýká se barev NCS S 1002-Y50R,
NCS S 1502Y-50R, NCS S 0500-N, NCS S 0502-Y
**netýká se palety NCS

V CENĚ DVEŘÍ

Konstrukci křídla tvoří rám z jehličnatého dřeva oboustranně opláštěný deskami HDF, s výplní z děrované dřevotřísky.

Konstrukce dveří umožňuje samostatnou montáž zrcadla o tloušťce 4 mm ze strany pantů. Tloušťka křídla je 40 mm (bez zrcadla).

SKRYTÝ SYSTÉM HARMONY MIRROR

skrytý zesílený pant (nastavitelný ve 3 rovinách) barva chrom satén – počet pantů dle tabulky

magnetický stříbrný zámek na klíč, vložku, WC zámek, bez otvoru pro klíč

ZA PŘÍPLATEK

dodatečný skrytý pant pro zárubeň Harmony Mirror	1187/1436,27
změna barvy magnetického zámku na bílou, černou nebo zlatou	170/205,70
ventilační seříznutí	str. 286-287
rekuperace	bez doplatku
paket REG-GO	2543/3077,03

KOMPLET PRO OBLOŽENÍ PANELE

Paket pro stabilizaci uložení křídel HARMONY a HARMONY MIRROR, křídel s deskovou konstrukcí (netýká se prosklených verzí) a křídel ISOLA

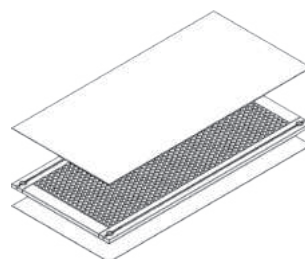

KONSTRUKCE KŘÍDLA

Obsah balíčku

stabilizační tyče (2 ks) montované do dveřního křídla ze strany zámku a pantu
 • dřevěná konstrukční lišta 120 mm široká na straně zámku a na straně pantů

Paket pro stabilizaci uložení křídel HARMONY, HARMONY MIRROR a ISOLA a křídel s deskovou konstrukcí (netýká se prosklených verzí) **2543/3077,03**

stabilizační tyče (2 ks) montované do dveřního křídla ze strany zámku a pantu
 dřevěná konstrukční lišta 120 mm široká na straně zámku a na straně pantů

dveře vyšší o 100 mm, 200 mm, 300 mm, 400 mm

dveře nižší než standard o 10 mm (celý komplet) nebo 15 mm (samotné křídlo - rekuperace) **15%**

nelze použít padací těsnění

nelze použít ventilační seříznutí

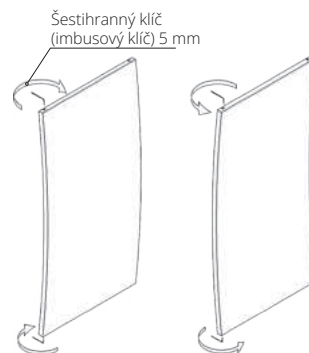

REGULACE ROVINY KŘÍDLA

PATENTOVÁNO

SYSTÉM FLEXI

regulační sada z MDF pro zárubeň **HARMONY, HARMONY MIRROR**



lišty spojené pod úhlem 45°

symbol	rozsah v mm*	symbol	rozsah v mm*	STRÍKANÉ 9003**	STRÍKANÉ** ŠEDÁ, BĚŽOVÁ	MONO2 MAT	MONO3 MAT	UNI MAT PLUS LAMISTONE SILKSTONE	DÝHOVANÉ	
									SKUPINA A	SKUPINA B (323, 390, 404, 405, 421, 422, 424)
HW1	85-90	HZ1	95-100	5467/6615,07	6314/7639,94	7162/8666,02	9704/11741,84	3001/3631,21	5365/6491,65	5925/7169,25
HW2	90-95	HZ2	100-105	5467/6615,07	6314/7639,94	7162/8666,02	9704/11741,84	3001/3631,21	5365/6491,65	5925/7169,25
HW3	95-105	HZ3	105-115	5467/6615,07	6314/7639,94	7162/8666,02	9704/11741,84	3001/3631,21	5365/6491,65	5925/7169,25
HW4	105-130	HZ4	115-140	5535/6697,35	6382/7722,22	7230/8748,30	9772/11824,12	3060/3702,60	5501/6656,21	6060/7332,60
HW5	130-150	HZ5	140-160	5662/6851,02	6509/7875,89	7357/8901,97	9899/11977,79	3136/3794,56	5653/6840,13	6230/7538,30
HW6	150-170	HZ6	160-180	5848/7076,08	6696/8102,16	7543/9127,03	10086/12204,06	3255/3938,55	5925/7169,25	6509/7875,89
HW7	170-190	HZ7	180-200	6026/7291,46	6874/8317,54	7721/9342,41	10264/12419,44	3390/4101,90	6145/7435,45	6721/8132,41
HW8	190-210	HZ8	200-220	6162/7456,02	7009/8480,89	7857/9506,97	10399/12582,79	3535/4277,35	6272/7589,12	6925/8379,25
HW9	210-230	HZ9	220-240	6340/7671,40	7187/8696,27	8035/9722,35	10577/12798,17	3729/4512,09	6569/7948,49	7213/8727,73
HW10	230-250	HZ10	240-260	6526/7896,46	7374/8922,54	8221/9947,41	10764/13024,44	3874/4687,54	6586/7969,06	7416/8973,36
HW11	250-270	HZ11	260-280	6653/8050,13	7501/9076,21	8348/10101,08	10891/13178,11	3975/4809,75	6925/8379,25	7569/9158,49
HW12	270-290	HZ12	280-300	6831/8265,51	7679/9291,59	8526/10316,46	11069/13393,49	4119/4983,99	7119/8613,99	7933/9598,93
HW13	290-310	HZ13	300-320	7018/8491,78	7865/9516,65	8713/10542,73	11255/13618,55	4323/5230,83	7357/8901,97	8145/9855,45

* rozsah nastavení zohledňuje tloušťku dané hliníkové zárubně

** k dispozici pouze s listami o šířce 80 mm

Lišty spojené pod úhlem 90° (týká se lišt verze C 90°) **424/513,04**

KOMPLETACE PRVKŮ

rozsah regulace HARMONY ODW	rozsah regulace HARMONY ODZ	úhlová regulační lišta	panel
HW1 85-90	HZ1 95-100	12 mm	46 mm
HW2 90-95	HZ2 100-105	12 mm	51 mm
HW3 95-105	HZ3 105-115	16 mm	56 mm
HW4 105-130	HZ4 115-140	32 mm	66 mm
HW5 130-150	HZ5 140-160	32 mm	91 mm
HW6 150-170	HZ6 160-180	32 mm	111 mm
HW7 170-190	HZ7 180-200	32 mm	131 mm
HW8 190-210	HZ8 200-220	32 mm	151 mm
HW9 210-230	HZ9 220-240	32 mm	171 mm
HW10 230-250	HZ10 240-260	32 mm	191 mm
HW11 250-270	HZ11 260-280	32 mm	211 mm
HW12 270-290	HZ12 280-300	32 mm	231 mm
HW13 290-310	HZ13 300-320	32 mm	251 mm

Maximální montážní výška ODW - Hd 2266 mm

Maximální montážní výška ODZ - Hd 2247 mm

Systém FLEXI se prodává kompletní se zárubní

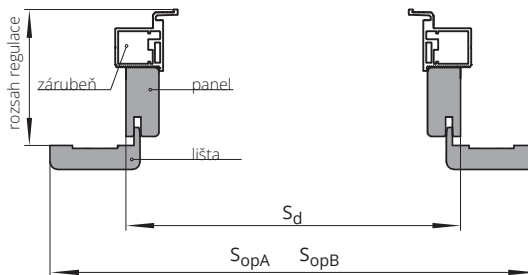

Rozměr montáže	otevírané dovnitř			otevírané ven								
	Sd	SopA	SopB	Hd	HopA	HopB	Sd	SopA	SopB	Hd	HopA	HopB
„60“	683	783	823				663	763	803			
„70“	783	883	923				763	863	903			
„80“	883	983	1023	2066	2116	2136	863	963	1003	2047	2097	2117
„90“	983	1083	1123				963	1063	1103			
„90 plus“	1008	1108	1148				988	1088	1188			
„100“	1083	1183	1223				1063	1163	1203			

Sd - šířka po vnější straně zárubně
 SopA - šířka na vnější straně lišty „60 mm“
 SopB - šířka na vnější straně lišty „80 mm“
 Hd - výška dveří na vnější straně zárubně
 HopA - výška na vnější straně lišty „60 mm“
 HopB - výška na vnější straně lišty „80 mm“

CENA (Kč)
netto/brutto (DPH 21 %)

SKRYTÉ DVEŘE VCHODOVÉ

HARMONY

INVEST

od **12086**/14624,06
cena křídla **netto**/brutto (CZK, DPH 21 %)

SKRYTÉ DVEŘE

HARMONY

„60“ - „110“

POL-SKONE

Rw = 37 dB

III., IV. třída



zvuková neprůzvučnost
Rw = 37 dB

Interiérové dveře určené pro místnosti ve veřejných budovách, včetně kanceláří, hotelů, atd.

Šířka dveří „60“ - „90“ - **4. třída mechanické odolnosti** podle PN-EN 1192:2001
Šířka dveří „90 plus“ - „110“ - **3. třída mechanické odolnosti** podle PN-EN 1192:2001
Zvuková neprůzvučnost: **Rw= 37 dB, D₁-35, D₂-30**
Národní technické posouzení **ITB-KOT-2022/2187** vydání 1

křídlo surové v podkladu pro vlastní dokončení	12086 /14624,06
LAMISTONE CPL	12137 /14685,77
UNI MAT PLUS	12137 /14685,77
SILKSTONE	12137 /14685,77
SILKSTONE CPL 0,5 mm	15103 /18274,63
LAMINOVANÉ CPL 0,2 mm	13120 /15875,20
MALOVANÉ 9003	14967 /18110,07
MONO1 MAT	16239 /19649,19
MONO2 MAT	17086 /20674,06
MONO3 MAT	20052 /24262,92
FORNIROWANE GRUPA A	17374 /21022,54
FORNIROWANE GRUPA B	17620 /21320,20
FORNIROWANE GRUPA C, D	18747 /22683,87
SILKWOOD / REALWOOD	18747 /22683,87

ZÁRUBNĚ

šířka křídla [mm]	625-960	1025-1125	625-960	1025x1125	625-960	1025x1125	625-960	1025-1125	625-960	1025-1125
výška křídla [mm]	2030/2020		2130/2120		2230/2220		2330/2320		2430/2420	
počet pantů	2 ks	3 ks	3 ks	3 ks	3 ks	3 ks	3 ks	3 ks	3 ks	3 ks
pro vlastní dokončení	15620 /18900,20	17188 /20797,48	17188 /20797,48	18739 /22674,19	18739 /22674,19	20307 /24571,47	20307 /24571,47	21866 /26457,86	21866 /26457,86	23434 /28355,14
anoda QL	17578 /21269,38	19146 /23166,66	19146 /23166,66	20696 /25042,16	20696 /25042,16	22264 /26939,44	22264 /26939,44	23824 /28827,04	23824 /28827,04	25392 /30724,32
STRÍKANÉ 9003	16696 /20202,16	18264 /22099,44	18264 /22099,44	19815 /23976,15	19815 /23976,15	21383 /25873,43	21383 /25873,43	22942 /27759,82	22942 /27759,82	24510 /29657,10
MONO1*	17544 /21228,24	19112 /23125,52	19112 /23125,52	20663 /25002,23	20663 /25002,23	22230 /26898,30	22230 /26898,30	23790 /28785,90	23790 /28785,90	25358 /30683,18
MONO2**	18391 /22253,11	19959 /24150,39	19959 /24150,39	21510 /26027,10	21510 /26027,10	23078 /27924,38	23078 /27924,38	24637 /29810,77	24637 /29810,77	26205 /31708,05

příplatek za strukturální barvy **+10%**

*netýká se barev NCS S 1002-Y50R, NCS S 1502Y-50R, NCS S 0500-N, NCS S 0502-Y
**netýká se palety NCS



dveře HARMONY INVEST s hliníkovou zárubní

BAREVNÁ PRAVIDENÍ – str. 303-310

LAMISTONE CPL	SILKSTONE	SILKSTONE CPL 0,5 mm	UNI MAT PLUS	STŘÍKANÉ	STŘÍKANÉ** ŠEDÁ, BEŽOVÁ	MONO	MONO3 MAT	LAMINOVANÉ CPL 0,2 mm	LAMINOVANÉ CPL 0,5 mm*	LAMINOVANÉ HPL*
DÝHOVANÉ SKUPINA A	DÝHOVANÉ SKUPINA B	DÝHOVANÉ SKUPINA C	DÝHOVANÉ SKUPINA D	DÝHOVANÉ SILKWOOD	DÝHOVANÉ REALWOOD	*k dispozici za příplatek po konzultaci s obchodním oddělením				

DVEŘE ODW (OTVÍRÁVÉ DOVNITŘ)

ŠÍŘKA [MM]			VÝŠKA [MM]			
Ss	Sd	So	Hs	Hd	Ho	
„60”	625	715	1930	1982	1995	
„70”	725	815	2030 - standard	2082	2095	
„80”	825	915	2130	2182	2195	
„90”	925	1015	2230	2282	2295	
„90 plus”*	960	1050	1070	2330	2382	2395
„100”	1025	1115	1135	2430	2482	2495
„110”	1125	1215	1235			

Ss - celková šířka křídla
Sd - šířka dveří na vnější straně zárubně
So - šířka montážního otvoru

Hs - výška křídla
Hd - výška po vnější straně zárubně
Ho - výška montážního otvoru

DVEŘE ODZ (OTVÍRÁVÉ VEN)

ŠÍŘKA [MM]			VÝŠKA [MM]			
Ss	Sd	So	Hs	Hd	Ho	
„60”	625	715	735	1920	1972	1985
„70”	725	815	835	2020 - standard	2072	2085
„80”	825	915	935	2120	2172	2185
„90”	925	1015	1035	2220	2272	2285
„90 plus”*	960	1050	1070	2320	2372	2385
„100”	1025	1115	1135	2420	2472	2485
„110”	1125	1215	1235			

* investiční šířka

V CENĚ DVEŘÍ

Konstrukci křídla tvoří dřevěný rám vyztužený ocelovým profilem vyplněný speciální konstrukcí POL-SKONE a zesílená hliníková zárubeň. Konstrukce dveří umožňuje lícování s povrchem stěny. Tloušťka křídla je 50 mm.

padací těsnění

panty TECTUS TE 340 barva chrom satén, protiplech barva stříbrná

zárubeň stříkaná RAL 9003 – panty TECTUS TE 340 barva chrom satén, protiplech barva chrom satén

zárubeň stříkaná RAL 9005 – panty TECTUS TE 340 barva černá, protiplech barva černá

zámek magnetický chrom satén na klíč (rozteč 90 mm), pro vložku (rozteč 85 mm) nebo pro WC zámek (rozteč 90 mm)

ZA PŘÍPLATEK

nestandardní rozměry dveří str. 296

barvy laminované CPL 0,5 mm („60”-„90”)* **1356**/1640,76

barvy laminované CPL 0,5 mm („90+”-„110”)* **1526**/1846,46

ventilační seříznutí** str. 286-287

samozavírač Geze Boxer 2-4 str. 281

reverzní elektrický otvírač BIRA XS12R-C + protiplech SPEC 525 + zámek Eco Schulte GBS 12 **2585**/3127,85

averzní elektrický otvírač BIRA XS12U-C + protiplech SPEC 525 + zámek Eco Schulte GBS 12 **2289**/2769,69

averzní elektrický otvírač s vypínačem BIRA XS12UW-C + protiplech SPEC 525 + zámek Eco Schulte GBS 12 **2331**/2820,51

zárubně v jiných barvách dle tabulky příplatků str. 311

** dveře s rekuperačním seříznutím nebo ventilačním seříznutím nemají padací těsnění a nemají deklarované parametry akustické a vzduchové propustnosti.

SKRYTÉ DVEŘE VCHODOVÉ

HARMONY INVEST PRO

PRO PANELOVOU KONSTRUKCI

od **12086/14624,06**
cena křídla netto/brutto (CZK, DPH 21 %)

SKRYTÉ DVEŘE

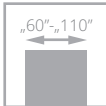

zvuková neprůzvučnost
Rw = 37 dB

Interiérové dveře určené pro místnosti ve veřejných budovách, včetně kanceláří, hotelů, atd.

Konstrukce dveří umožňuje lícování křídla s povrchem nástěnného panelu POL-SKONE (13 mm).

šířka dveří otvíravé ven ODZP „60“ - „90“

4. třída mechanické odolnosti podle PN-EN 1192:2001

šířka dveří otvíravé ven ODZP „90 plus“ - „110“

3. třída mechanické odolnosti podle PN-EN 1192:2001

šířka dveří otvíravé dovnitř ODWP „60“ - „110“

3. třída mechanické odolnosti podle PN-EN 1192:2001

zvuková neprůzvučnost: **Rw = 37 dB, D1-35, D2-30**

Národní technické posouzení **ITB-KOT-2022/2187** vydání 1

KŘÍDLO A PANEĽ HARMONY INVEST PRO

barevné provedení	křídlo	panel*
surové k vlastnímu dokončení	12086/14624,06	-
LAMISTONE CPL	12137/14685,77	2848/3446,08
UNI MAT PLUS	12137/14685,77	2848/3446,08
SILKSTONE	12137/14685,77	2848/3446,08
SILKSTONE CPL 0,5 mm	15103/18274,63	4187/5066,27
LAMINOVANÉ CPL 0,2 mm	13120/15875,20	3874/4687,54
STŘÍKANÉ 9003	14967/18110,07	5085/6152,85
MONO1 MAT	16239/19649,19	6357/7691,97
MONO2 MAT	17086/20674,06	7204/8716,84
MONO3 MAT	20052/24262,92	10170/12305,70
DÝHOVANÉ SKUPINA A	17374/21022,54	4458/5394,18
DÝHOVANÉ SKUPINA B	17620/21320,20	4916/5948,36
DÝHOVANÉ SKUPINA C, D	18747/22683,87	5441/6583,61
SILKWOOD / REALWOOD	18747/22683,87	5441/6583,61

* panely pro obložení o tloušťce 13 mm, cena za m²

Maximální rozměry panelu: šířka 1100 x výška 2500 mm
- příplatek za rozměry 2301 - 2500 mm **+10%** k ceně za m²
- příplatek za rozměry 80 - 299 mm **+10%** k ceně za m²

UPOZORNĚNÍ! Pro panely s výškou od 2200 do 2500 mm je viditelný mikro-spoj dýhy.

ZÁRUBNĚ

šířka křídla [mm]	625-960	1025-1125	625-960	1025x1125	625-960	1025x1125	625-960	1025-1125	625-960	1025-1125
výška křídla [mm]	2030/2020		2130/2120		2230/2220		2330/2320		2430/2420	
počet pantů	2 ks	3 ks	3 ks	3 ks	3 ks	3 ks	3 ks	3 ks	3 ks	3 ks
k vlastnímu dokončení	16400/19844,00	17467/21135,07	17467/21135,07	18086/21884,06	18086/21884,06	19535/23637,35	19535/23637,35	20976/25380,96	20976/25380,96	22425/27134,25
ODW										
STŘÍKANÉ 9003	16188/19587,48	17637/21340,77	17637/21340,77	19078/23084,38	19078/23084,38	20527/24837,67	20527/24837,67	21976/26590,96	21976/26590,96	23425/28344,25
MONO1*	17035/20612,35	18484/22365,64	18484/22365,64	19925/24109,25	19925/24109,25	21374/25862,54	21374/25862,54	22824/27617,04	22824/27617,04	24273/29370,33
MONO2**	17883/21638,43	19332/23391,72	19332/23391,72	20773/25135,33	20773/25135,33	22222/26888,62	22222/26888,62	23671/28641,91	23671/28641,91	25120/30395,20
ODZ										
k vlastnímu dokončení	19001/22991,21	22476/27195,96	22476/27195,96	24205/29288,05	24205/29288,05	24866/30087,86	24866/30087,86	25366/30692,86	25366/30692,86	26468/32026,28
STŘÍKANÉ 9003	19730/23873,30	24654/29831,34	24654/29831,34	25392/30724,32	25392/30724,32	26010/31472,10	24883/30108,43	25985/31441,85	25985/31441,85	26790/32415,90
MONO1*	20578/24899,38	25502/30857,42	25502/30857,42	26239/31749,19	26239/31749,19	26858/32498,18	25731/31134,51	26832/32466,72	26832/32466,72	27637/33440,77
MONO2**	21425/25924,25	26349/31882,29	26349/31882,29	27087/32775,27	27087/32775,27	27705/33523,05	26578/32159,38	27680/33492,80	27680/33492,80	28485/34466,85

příplatek za strukturální barvy **+10%**

*netýká se barev NCS S 1002-Y50R, NCS S 1502Y-50R, NCS S 0500-N, NCS S 0502-Y

**netýká se palety NCS



dveře HARMONY INVEST PRO s hliníkovou zárubní

BAREVNÁ PŘÍPRAVA – str.

LAMISTONE CPL	SILKSTONE	SILKSTONE CPL 0,5 mm	UNI MAT PLUS	STŘÍKANÉ** ŠEDÁ, BÉŽOVÁ	MONO	LAMINOVANÉ CPL 0,2 mm	LAMINOVANÉ CPL 0,5 mm*	LAMINOVANÉ HPL*
DÝHOVANÉ SKUPINA A	DÝHOVANÉ SKUPINA B	DÝHOVANÉ SKUPINA C	DÝHOVANÉ SKUPINA D	DÝHOVANÉ SILKWOOD	DÝHOVANÉ REALWOOD	STŘÍKANÉ	BLACK MAT	

*k dispozici za příplatek po konzultaci s obchodním oddělením

Dveře otvírávé dovnitř pro panelovou konstrukci

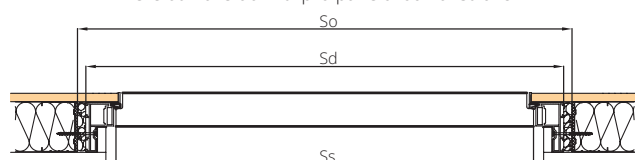

	DRZWI OTWIERANE DO WEWNĄTRZ ODZ			VÝŠKA [MM]		
	ŠÍŘKA [MM]	Ss	Sd	So	Hs	Hd
„60”	625	715	735	1930	1982	1995
„70”	725	815	835	2030 - standard	2082	2095
„80”	825	915	935	2130	2182	2195
„90”	925	1015	1035	2230	2282	2295
„90 plus”*	960	1050	1070	2330	2382	2395
„100”	1025	1115	1135	2430	2482	2495
„110”	1125	1215	1235			

Ss - celková šířka křídla
Sd - šířka dveří na vnější straně zárubně
So - šířka montážního otvoru
Hs - výška křídla
Hd - výška po vnější straně zárubně
Ho - výška montážního otvoru

Dveře otvírávé ven pro panelovou konstrukci

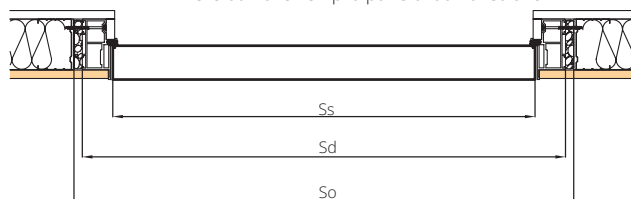

	DRZWI OTWIERANE NA ZEWNĄTRZ ODZ			VÝŠKA [MM]		
	ŠÍŘKA [MM]	Ss	Sd	So	Hs	Hd
„60”	625	715	735	1920	1972	1985
„70”	725	815	835	2020 - standard	2072	2085
„80”	825	915	935	2120	2172	2185
„90”	925	1015	1035	2220	2272	2285
„90 plus”*	960	1050	1070	2320	2372	2385
„100”	1025	1115	1135	2420	2472	2485
„110”	1125	1215	1235			

* investiční šířka

V CENĚ DVEŘÍ

Konstrukci křídla tvoří dřevěný rám vyztužený ocelovým profilem s výplní se speciální konstrukcí POL-SKONE a zesílená hliníková zárubeň. **Konstrukce dveří umožňuje lícování křídla s povrchem nástěnného panelu POL-SKONE (13 mm).** Tloušťka křídla je 50 mm.

padací těsnění

otvírávé ven:

závěsy skryté SIMONSWERK typ TECTUS TE 541 3D FVZ nastavitelné 3D („60”- „90” - 2 ks, „100”-„110” - 3 ks)

otvírávé dovnitř:

závěsy skryté SIMONSWERK typ TECTUS TE 240 3D nastavitelné 3D („60”- „110” - 3 ks)

dveře vyšší než standard - 3 ks.

zámek magnetický chrom satén na klíč (rozteč 90 mm), pro vložku (rozteč 85 mm) nebo pro WC zámek (rozteč 90 mm)

ZA PŘÍPLATEK

nestandardní rozměry dveří str. 296

barvy laminované CPL 0,5 mm („60”-„90”)* **1356/1640,76**

CENA (CZK)
netto/brutto
(DPH 21 %)

barvy laminované CPL 0,5 mm („90+”-„110”)*	1526/1846,46
dodatečný závěs TECTUS TE 541 3D chrom	3899/4717,79
dodatečný závěs TECTUS TE 541 3D bílý a černý	4238/5127,98
dodatečný závěs TECTUS TE 240 REVES stříbrný	1611/1949,31
dodatečný závěs TECTUS TE 240 REVES bílý nebo černý	2289/2769,69
dodatečný závěs TECTUS TE 240 REVES zlatý	3475/4204,75
změna barvy závěsu TE 240 na černou, bílou	678/820,38
změna barvy závěsu TE 541 na černou, bílou	339/410,19
samozavírače, elektrozámk, rekuperace	str. 281, 283, 289
ventilační seřiznutí**	str. 286-287

přizpůsobení kresby let nástěnných panelů ke dveřím dle vzoru (tolerance přizpůsobení do 10 mm) (příplatek k ceně panelů) **20%**

* příplatek za standardní výšku dveří

** dveře s rekuperačním seřiznutím nebo ventilačním seřiznutím nemají padací těsnění a nemají deklarované parametry akustické a vzduchové propustnosti.

- **flexibilní přizpůsobení rozměrů dveří projektu**
- **jednokřídlá nebo dvoukřídlá provedení**
- **možnost rozšíření o horní a boční světlíky**
- **široký výběr tabulí z tvrzeného skla - průhledné, bílý satén, ANTISOL: šedý, tmavě šedý, hnědý, LINEA: průhledná, bílý satén, MORU**

OCELOVÉ DVEŘE

Kolekce ocelových dveří dokonale ladí s loftovými a industriálními interiéry, kde je důležitý otevřený prostor a přístup k přirozenému světlu. Masivní konstrukce z nejkvalitnější oceli, velké prosklené plochy z bezpečnostního tvrzeného skla a úzké ocelové příčky v barvě křídla vytvářejí elegantní a moderní design. Doplněné stylovými doplňky – madly nebo klikami, se kterými se tyto dveře skvěle hodí i do jiných typů interiérů. Skvělá volba pro moderní a nadčasové interiéry.





GALIO

od **32604/39450,84**
cena křídla **netto**/brutto (CZK, DPH 21%)

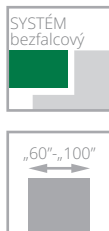

S1 / VS1
34578/41839,38
37274/45101,54



S2 / VS2
37545/45429,45
40240/48690,40



S3 / VS3
34578/41839,38
37274/45101,54



S5 / VS5
34578/41839,38
37274/45101,54 SKUPINA 1
SKUPINA 2



S7 / VS7
32604/39450,84
35299/42711,79



S9 / VS9
35570/43039,70
38265/46300,65



S10 / VS10
39519/47817,99
42214/51078,94



S11 / VS11
41503/50218,63
44198/53479,58 SKUPINA 1
SKUPINA 2



S12 / VS12
41503/50218,63 SKUPINA 1
44198/53479,58 SKUPINA 2

ZÁRUBNĚ

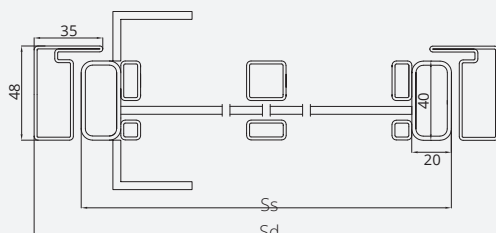

Ss – celková šířka křídla
Sd – šířka na vnější straně zárubně
So – šířka otvoru
Hs – výška křídla
Hd – výška po vnější straně zárubně
Ho – výška otvoru

dveře jednokřídlé

typ	S _s	S _d	S _o
„60“	625	673	680
„70“	725	773	780
„80“	825	873	880
„90“	925	973	980
„90 plus“	965	1013	1020
„100“	1025	1073	1080

standard – Hs - 2040 mm, Hd - 2074 mm, Ho - 2077 mm
nestandardní rozměry (netýká se vzorů S10, S11, S12)
– nutná konzultace s technickým oddělením

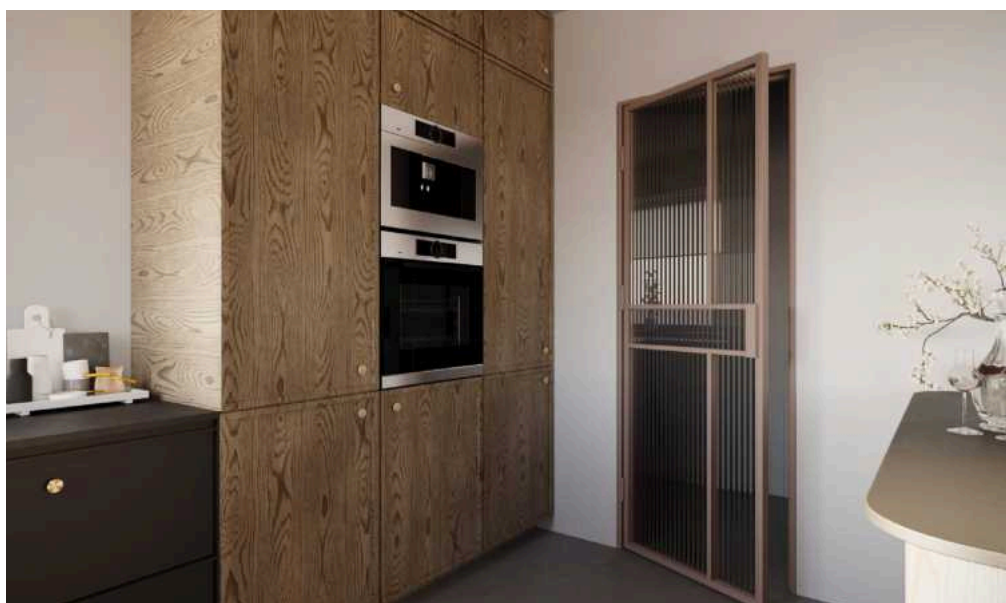

dveře GALIO, verze S5, zárubeň z úhlového ocelového profilu



LINEA bílé saténové tvrzené sklo, jednostranný ornament - za příplatek



madlo standard

BAREVNÁ PŘÍPRAVA – str. 311

OCELOVÉ STRUKTURA SKUPINA 1

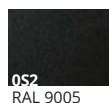

OCELOVÉ STRUKTURA SKUPINA 2

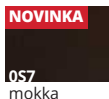
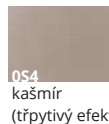
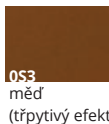

pant Galio

ZASKLENÍ



tvrzené sklo průhledné



tvrzené sklo bílé matné



tvrzené sklo Antisol šedý



tvrzené sklo Antisol tmavě šedý



tvrzené sklo LINEA průhledné



tvrzené sklo LINEA bílý satén



tvrzené sklo MORU

V CENĚ DVEŘÍ

Rám křídla vyrobený z nej kvalitnějších ocelových profilů pokrytých strukturální práškovou barvou. Kovové zasklívací příčky o šířce 20 mm. Zárubeň vyrobená z uzavřeného ocelového profilu.

tvrzené sklo o tloušťce 4 mm: průhledné, bílý satén (matné na straně pantů), Antisol šedý

dva magnety skryté pod těsněním zárubeň

panty kovové zárubeň („60“-„100“ – 3 ks)

oboustranné madlo v rámu v barvě křídla

ZA PŘÍPLATEK

nestandardní rozměry dveří (str. 296)

5085/6152,85

tvrzené sklo LINEA průhledné nebo bílý satén o tloušťce 4 mm, jednostranný ornament, tvrzené sklo MORU o tloušťce 4 mm

3348/4051,08

tvrzené sklo Antisol tmavě šedý, hnědý o tloušťce 4 mm

848/1026,08

svařované madlo v barvě křídla o délce 500 mm, oboustranné

3051/3691,71

madlo délky 528 mm, průměr 12 mm, pro samostatnou montáž, barva černá nebo bílá

1653/2000,13

barevné provedení	barva pantů	barva zasklívacího těsnění (příčky)	barva šroubů do rámečku	barva záślepek v zárubeňi
OS1 RAL 9003 (bílá)	v barvě křídla	bílá	bílá	bílá
OS2 RAL 9005 (černá)	v barvě křídla	černá	černá	černá
OS0 antracit	v barvě křídla	černá	černá	černá
OS3 měď OS4 kašmír OS5 sage OS7 mokka	v barvě křídla	černá	černá	černá

LOFT ART

POSUVNÝ SYSTÉM

od **24781/29985,01**
 cena křídla **netto/brutto** (CZK, DPH 21%)

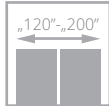
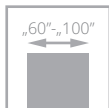

S1 / VS1
26281/31800,01
28824/34877,04



S2 / VS2
28536/34528,56
31078/37604,38



S3 / VS3
26281/31800,01
28824/34877,04



S5 / VS5
26281/31800,01
28824/34877,04

SKUPINA 1

SKUPINA 2



S7 / VS7
24781/29985,01
27324/33062,04



S9 / VS9
27027/32702,67
29570/35779,70



S10 / VS10
30036/36343,56
32578/39419,38



S11 / VS11
31536/38158,56
34078/41234,38

S12 / VS12

SKUPINA 1

SKUPINA 2

ZÁRUBNĚ

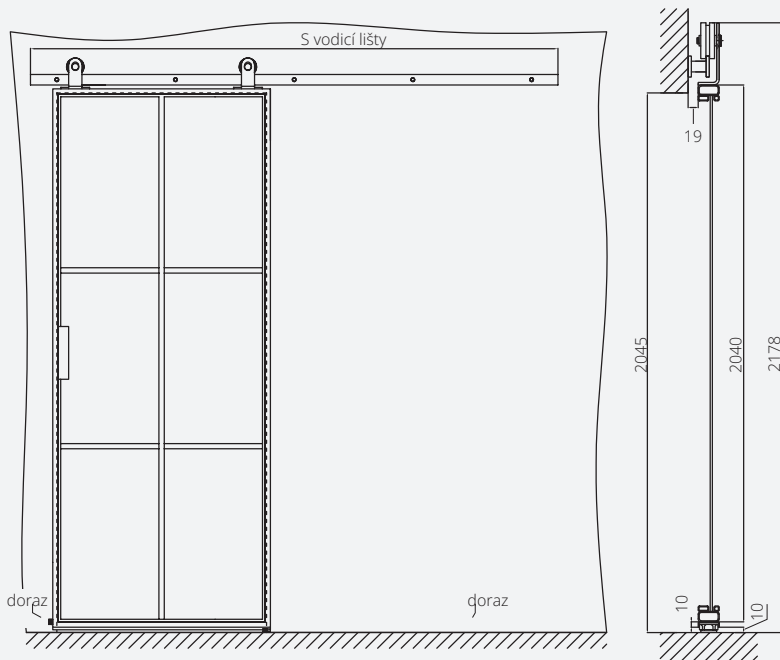

dveře jednokřídle				
typ	S _s	S _p	S _o	S vodící lišty
„60“	625	515	595	2000
„70“	725	615	695	2000
„80“	825	715	795	2000
„90“	925	815	895	2500
„100“	1025	915	995	2500

dveře dvoukřídle				
typ	S _s	S _p	S _o	S vodící lišty
„60“+„60“	2 x 625	1060	1220	2 x 2000
„70“+„70“	2 x 725	1260	1420	2 x 2000
„80“+„80“	2 x 825	1460	1620	2 x 2000
„90“+„90“	2 x 925	1660	1820	2 x 2500
„100“+„100“	2 x 1025	1860	2020	2 x 2500

S_s - šířka křídla
 S_p - šířka průchodu
 S_o - šířka otvoru
 S vodící lišty - šířka vodící lišty





dveře LOFT ART posuvný systém, verze S1

BAREVNÁ PRAVEDENÍ – str. 311



ZASKLENÍ



tvrzeňé sklo průhledné

tvrzeňé sklo bílý mat

tvrzeňé sklo Antisol šedý

tvrzeňé sklo Antisol tmavě šedý

CENA KOMPLETU
= verze křídla + vybraný posuvný systém + samozavírač

Nástěnný posuvný systém LOFT ART je určen pro křídla GALIO. Systém bez obložení stěny. Určen pro montáž na dokončenou stěnu.

Rám křídla je vyroben z nejkvalitnějších ocelových profilů pokrytých strukturální práškovou barvou. Kovové zasklivač lišty o šířce 20 mm. Zárubeň je vyrobena z uzavřeného ocelového profilu.

sklo tvrzené o tloušťce 4 mm:
průhledné, bílý satén (matné na straně pantů), Antisol šedý

oboustranné madlo v podobě úhelníku v barvě křídla

posuvný systém pro jednokřídlové dveře šířky „60“-„80“ (délka vodicí lišty 200 cm) **6357/7691,97**

posuvný systém pro jednokřídlové dveře šířky „90“-„100“ (délka vodicí lišty 250 cm) **6865/8306,65**

samoavírač na jednu stranu **1272/1539,12**

posuvný systém pro dvokřídlové dveře (šířka „60“-„80“) **12713/15382,73**

posuvný systém pro dvokřídlové dveře (šířka „90“-„100“) **13730/16613,30**

samoavírač na dvě strany **2543/3077,03**

NOVINKA

LUMO

od **36273/43890,33**
 cena křídla **netto**/brutto (CZK, DPH 21%)

SYSTÉM
 bezfalcový

„60“-, „100“



S1 / VS1
36273/43890,33
38816/46967,36



S2 / VS2
37545/45429,45
40087/48505,27



S3 / VS3
36273/43890,33
 SKUPINA 1
38816/46967,36
 SKUPINA 2



S5 / VS5
36273/43890,33
38816/46967,36



S7 / VS7
36273/43890,33
38816/46967,36



S9 / VS9
37265/45090,65
 SKUPINA 1
39808/48167,68
 SKUPINA 2



S13 / VS13
36273/43890,33
38816/46967,36



S14 / VS14
37265/45090,65
39808/48167,68



S15 / VS15
37545/45429,45
 SKUPINA 1
40087/48505,27
 SKUPINA 2

ZÁRUBNĚ

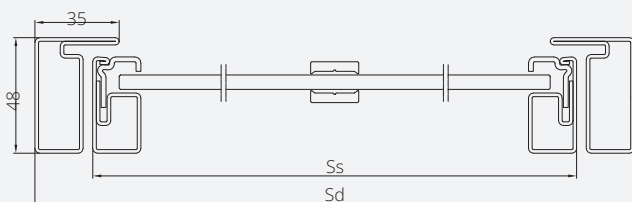

jednokřídlé dveře			
typ	S _s	S _d	S _o
„60“	625	673	680
„70“	725	773	780
„80“	825	873	880
„90“	925	973	980
„90 plus“	965	1013	1020
„100“	1025	1073	1080
standard - H _s - 2040 mm, H _d - 2074 mm, H _o - 2077 mm			
atypické rozměry (neplatí pro vzory S14) - nutná konzultace s technickým oddělením			



dveře LUMO, verze S13, zárubeň z uzavřeného ocelového profilu



madlo standard



pant LUMO

BAREVNÁ PŘÍČKY – str. 311

OCELOVÉ STRUKTURA SKUPINA 1



OS1
RAL 9003

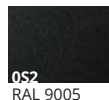

OS2
RAL 9005



OS0
antracit
(efekt brokátu)

OCELOVÉ STRUKTURA SKUPINA 2



OS3
měď

(efekt brokátu)

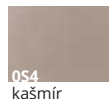

OS4
kašmír

(efekt brokátu)



OS5
sage

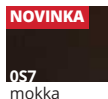

OS7
mokka

(efekt brokátu)



příčky nalepené na sklo

ZASKLENÍ



tvřené sklo průhledné



tvřené sklo bílý mat



tvřené sklo Antisol šedý



tvřené sklo Antisol tmavě šedý



rám bez viditelných šroubů

V CENĚ DVEŘÍ

Rám křídla z kvalitních ocelových profilů, práškově lakovaných strukturální barvou. **Rám bez šroubů.** Kovové zasklívací příčky nalepené na sklo o šířce 20 mm. Zárubeň z uzavřeného ocelového profilu.

tvřené sklo o tloušťce 6 mm: průhledné, bílý satén (matné sklo na straně pantů), Antisol šedý

dva magnety skryté pod těsněním zárubně

panty kovové zárubně („60“-„100“ – 3 ks)
oboustranné madlo v rámu v barvě křídla

ZA PŘÍPLATEK

nestandardní rozměry dveří (str. 296) **5085/6152,85**

tvřené sklo Antisol tmavě šedé, hnědé o tloušťce 6 mm **1695/2050,95**

laminované sklo VSG 33.1 průhledné, bílé **848/1026,08**

barevné provedení	barva pantů	barva záślepek v zárubni
OS1 RAL 9003 (bílá)	v barvě křídla	bílá
OS2 RAL 9005 (černá)	v barvě křídla	černá
OS0 antracit	v barvě křídla	černá
OS3 měď OS4 kašmír OS5 sage OS7 mokka	v barvě křídla	černá

GALIO PIVOT

od **46605/56392,05**
cena křídla **netto**/brutto (CZK, DPH 21%)

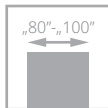

S1 / VS1
46605/56392,05
49147/59467,87

S2 / VS2
46605/56392,05
49147/59467,87

SKUPINA 1
SKUPINA 2

ZÁRUBNĚ

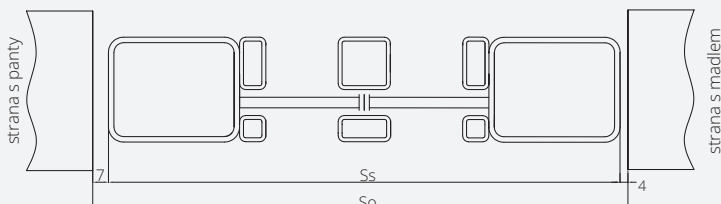

dveře jednokřídle			
typ	S _s	S _o	S _p
„80“	885	896	709
„90“	985	996	809
„100“	1085	1096	909
standardní - H _s - 2120 mm, H _o - 2139 mm			

S_s - celková šířka křídla
S_o - šířka stavebního otvoru
S_p - šířka průchodu

H_s - výška křídla
H_o - výška montážního otvoru

DVEŘE ZAVŘENÉ



DVEŘE OTEVŘENÉ

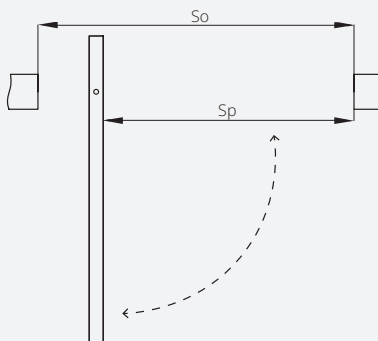

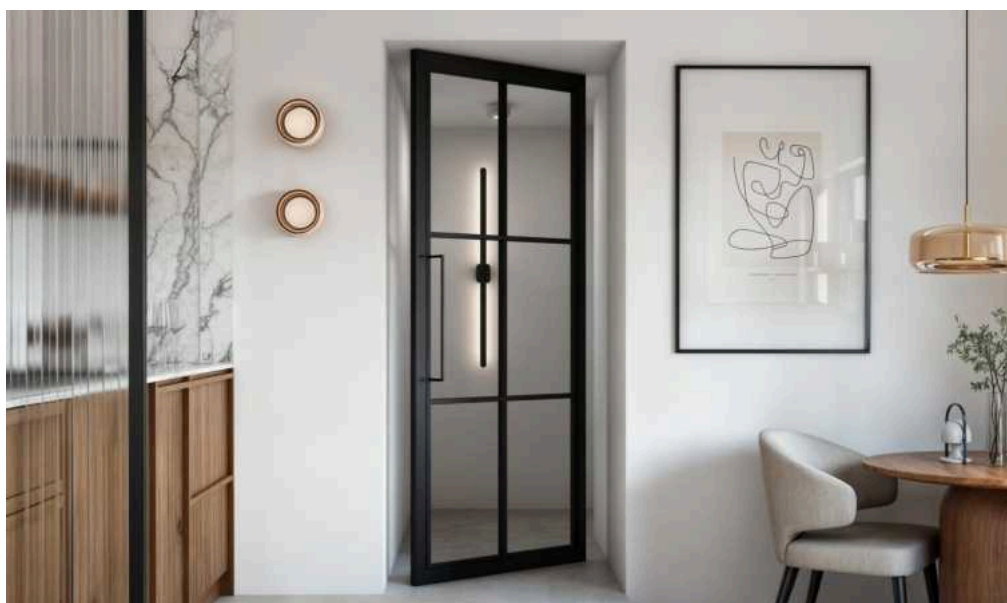

dveře GALIO PIVOT, verze S1



pant PIVOT

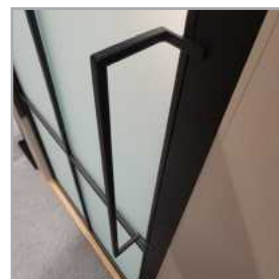

madlo o délce 500 mm

BAREVNÁ PŘÍPRAVA – str. 311

OCELOVÉ STRUKTURA SKUPINA 1



0S1
RAL 9003



0S2
RAL 9005



0S0
antracit
(třpytivý efekt)

OCELOVÉ STRUKTURA SKUPINA 2

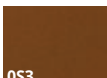

0S3
měď
(třpytivý efekt)

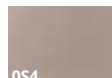

0S4
kašmír
(třpytivý efekt)



0S5
šalvěj

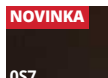

NOVINKA
0S7
mokka

ZASKLENÍ



tvřené sklo průhledné



tvřené sklo bílý mat



tvřené sklo Antisol šedý



tvřené sklo Antisol tmavě šedý



tvřené sklo LINEA průhledné 4 mm



tvřené sklo LINEA bílý satén



NOVINKA
tvřené sklo MORU

V CENĚ DVEŘÍ

Rám křídla je vyroben z nejvyšší kvality ocelových profilů pokrytých strukturální práškovou barvou. Kovové nalepovací příčky o šířce 20 mm. Díky použití pantu PIVOT lze dveře otevírat ven i dovnitř. Křídlo se automaticky blokuje v poloze 90° a pant umožňuje automatické dovírání křídla až do bodu zavření. Dveře pracují v bezobložkovém systému.

tvřené sklo o tloušťce 4 mm: průhledné, bílý satén (matné na straně pantů), Antisol šedý

pant PIVOT

madlo svařované v barvě křídla o délce 500 mm, oboustranné

ZA PŘÍPLATEK

nestandardní rozměry dveří (str. 296) **5085/6152,85**

tvřené sklo LINEA průhledné nebo bílý satén o tloušťce 4 mm, jednostranný ornament, tvřené sklo MORU o tloušťce 4 mm **3348/4051,08**

tvřené sklo Antisol tmavě šedý, hnědý o tloušťce 4 mm **848/1026,08**

madlo délky 528 mm, průměr 12 mm, pro samostatnou montáž, barva černá nebo bílá bez příplatku

GALIO

DVOUKŘÍDLÉ

od **61512**/74429,52
cena křídla **netto**/brutto (CZK, DPH 21%)

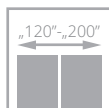

S1 / VS1
65241/78941,61
70326/85094,46



S2 / VS2
70835/85710,35
75920/91863,20



S3 / VS3
65241/78941,61
70326/85094,46

SKUPINA 1

SKUPINA 2



S5 / VS5
65241/78941,61
70326/85094,46



S7 / VS7
61512/74429,52
66597/80582,37



S9 / VS9
67106/81198,26
72191/87351,11

SKUPINA 1

SKUPINA 2



S10 / VS10
74564/90222,44
79649/96375,29



S11 / VS11
78293/94734,53
83378/100887,38



S12 / VS12
78293/94734,53
83378/100887,38

SKUPINA 1

SKUPINA 2

ZÁRUBNĚ

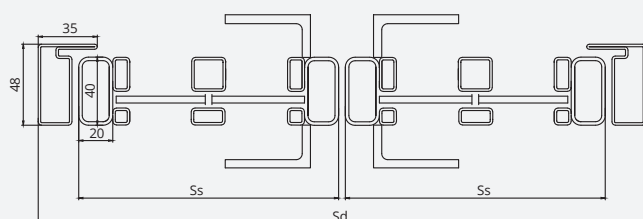

dvoukřídlové dveře

typ	S _s	S _d	S _o
„60“+„60“	625 + 625	1304	1310
„70“+„70“	725 + 725	1504	1510
„80“+„80“	825 + 825	1704	1710
„90“+„90“	925 + 925	1904	1910
„100“+„100“	1025 + 1025	2104	2110
standard – H _s - 2040 mm, H _d - 2074 mm, H _o - 2077 mm			
nestandardní rozměry (netýká se verzí S10, S11, S12) – nutná konzultace s technickým oddělením			



dvoukřídlové dveře GALIO, verze S1, zárubeň z úhlového ocelového profilu



LINEA bílé saténové tvrzené sklo, jednostranný ornament - za příplatek



oboustranné madlo v rámu v barvě křídla

BAREVNÁ PROVEDENÍ – str. 311

OCELOVÉ STRUKTURA SKUPINA 1



OCELOVÉ STRUKTURA SKUPINA 2

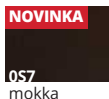
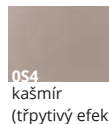
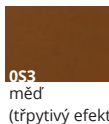

pant Galio

ZASKLENÍ



tvrzené sklo průhledné



tvrzené sklo bílý mat



tvrzené sklo Antisol šedý



tvrzené sklo Antisol tmavě šedý



tvrzené sklo LINEA průhledné



tvrzené sklo LINEA bílý satén



tvrzené sklo MORU

V CENĚ DVEŘÍ

Rám křídla vyrobený z nejkvalitnějších ocelových profilů pokrytých strukturální práškovou barvou. Kovové zasklívací příčky o šířce 20 mm. Zárubeň vyrobená z uzavřeného ocelového profilu.

symetrické rozdělení křídel

oboustranné madlo v rámu v barvě křídla v obou křídlech, v barvě křídel

nezávislé otevírání křídel pomocí dvou madel

tvrzené sklo o tloušťce 4 mm: průhledné, bílý satén (matné na straně pantů), Antisol šedý

dva magnety skryté pod těsněním zárubeň

panty kovové zárubně („60“+„60“-„100“+„100“- 6 ks)

ZA PŘÍPLATEK

nestandardní rozměry dveří (str. 296) **5085/6152,85**

tvrzené sklo LINEA průhledné nebo bílý satén o tloušťce 4 mm, jednostranný ornament, tvrzené sklo MORU o tloušťce 4 mm **6696/8102,16**

tvrzené sklo Antisol tmavě šedý, hnědý o tloušťce 4 mm **1695/2050,95**

asymetrické rozdělení křídel na dotaz

madlo svařované v barvě křídla o délce 500 mm, oboustranné (1 ks) **3051/3691,71**

madlo o délce 528 mm, průměr 12 mm, pro samostatnou montáž, barva černá nebo bílá (1 ks) **1653/2000,13**

barevné provedení	barva pantů	barva zasklívacího těsnění (příčky)	barva šroubů do rámečku	barva záslepek v zárubni
OS1 RAL 9003 (bílá)	v barvě křídla	bílá	bílá	bílá
OS2 RAL 9005 (černá)	v barvě křídla	černá	černá	černá
OS0 antracit	v barvě křídla	černá	černá	černá
OS3 měď OS4 kašmír OS5 sage OS7 mokka	v barvě křídla	černá	černá	černá

NOVINKA

LUMO

DVOUKŘÍDLÉ

od **67784/82018,64**
cena křídla **netto/brutto** (CZK, DPH 21%)

SYSTÉM
bezfalcový

„120“-„200“



S1 / VS1
67784/82018,64
70326/85094,46



S2 / VS2
73377/88786,17
75920/91863,20



S3 / VS3
67784/82018,64
70326/85094,46

SKUPINA 1

SKUPINA 2



S5 / VS5
67784/82018,64
70326/85094,46



S7 / VS7
67784/82018,64
70326/85094,46



S9 / VS9
69648/84274,08
72191/87351,11

SKUPINA 1

SKUPINA 2



S13 / VS13
67784/82018,64
70326/85094,46



S14 / VS14
69648/84274,08
72191/87351,11



S15 / VS15
73377/88786,17
75920/91863,20

SKUPINA 1

SKUPINA 2

ZÁRUBNĚ

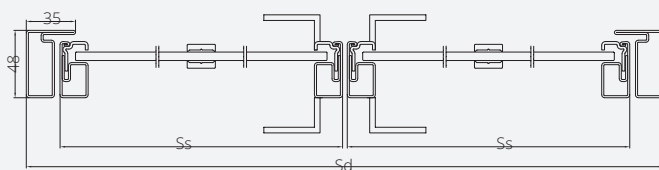

dvoukřídlové dveře

typ	S _s	S _d	S _o
„60“+„60“	625 + 625	1304	1310
„70“+„70“	725 + 725	1504	1510
„80“+„80“	825 + 825	1704	1710
„90“+„90“	925 + 925	1904	1910
„100“+„100“	1025 + 1025	2104	2110
standard – H _s - 2040 mm, H _d - 2074 mm, H _o - 2077 mm			
nestandardní rozměry (netýká se vzorů S10, S11, S12) – nutná konzultace s technickým oddělením			



dvoukřídle dveře LUMO, verze S9, zárubeň z uzavřeného ocelového profilu



madlo standard



pant LUMO

BAREVNÁ PŘÍČKY – str. 311

OCELOVÉ STRUKTURA SKUPINA 1



OS1
RAL 9003



OS2
RAL 9005



OS0
antracit
(třpytivý efekt)

OCELOVÉ STRUKTURA SKUPINA 2



OS3
měď

(třpytivý efekt)

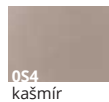

OS4
kašmír

(třpytivý efekt)



OS5
sage

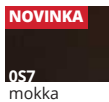

OS7
mokka



příčky nalepené na sklo

ZASKLENÍ



tvrzené sklo průhledné



tvrzené sklo bílý satén



tvrzené sklo Antisol šedý



tvrzené sklo Antisol tmavě šedý



rám bez viditelných šroubů

V CENĚ DVEŘÍ

Rám křídla z kvalitních ocelových profilů pokrytých strukturální práškovou barvou. Rám bez šroubů. Kovové nalepovací příčky o šířce 20 mm. Zárubeň z uzavřeného ocelového profilu.

tvrzené sklo o tloušťce 6 mm: průhledné, bílý satén (matné sklo na straně pantů), Antisol šedý

dva magnety skryté pod těsněním zárubně

panty kovové zárubně („60“-„100“ – 3 ks) oboustranné madlo v rámu v barvě křídla

ZA PŘÍPLATEK

nestandardní rozměry dveří (str. 296) **5085/6152,85**

tvrzené sklo Antisol tmavě šedé, hnědé o tloušťce 6 mm **1695/2050,95**

laminované sklo VSG 33.1 průhledné, bílé **848/1026,08**

barevné provedení	barva pantů	barva záslepek v zárubni
OS1 RAL 9003 (bílá)	v barvě křídla	bílá
OS2 RAL 9005 (černá)	v barvě křídla	černá
OS0 antracit	v barvě křídla	černá
OS3 měď OS4 kašmír OS5 sage OS7 mokka	v barvě křídla	černá

STALIO

od **37545**/45429,45
cena křídla **netto**/brutto (CZK, DPH 21%)

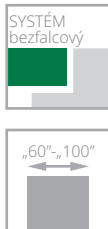

S1 / VS1
39519/47817,99
42062/50895,02



S2 / VS2
42486/51408,06
45028/54483,88



S3 / VS3
39519/47817,99
42062/50895,02

SKUPINA 1
SKUPINA 2



S5 / VS5
39519/47817,99
42062/50895,02



S7 / VS7
37545/45429,45
40087/48505,27



S9 / VS9
40511/49018,31
43053/52094,13

SKUPINA 1
SKUPINA 2

ZÁRUBNĚ

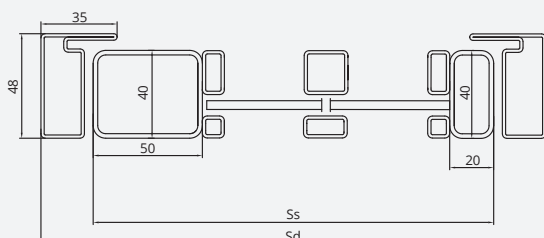

ROZMĚRY

šířka	S _s	S _d	S _o
„60“	625	676	682
„70“	725	776	782
„80“	825	876	882
„90“	925	976	982
„90 PLUS“	965	1016	1022
„100“	1025	1076	1082
standard – H _s - 2040 mm, H _d - 2074 mm, H _o - 2077 mm			
nestandardní rozměry – nutná konzultace s technickým oddělením			



dveře STALIO, verze S7, zárubeň z uzavřeného ocelového profilu



LINEA bílé saténové tvrzené sklo, jednostranný ornament - za příplatek



pant



zámek WB s klikou

BAREVNÁ PRAVEDENÍ – str. 311

OCELOVÉ STRUKTURA SKUPINA 1



OCELOVÉ STRUKTURA SKUPINA 2

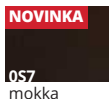
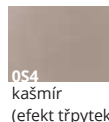
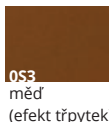

ZASKLENÍ



tvrzené sklo průhledné



tvrzené sklo bílý mat



tvrzené sklo Antisol šedý



tvrzené sklo Antisol tmavě šedý



tvrzené sklo LINEA průhledné



tvrzené sklo LINEA bílý satén



tvrzené sklo MORU

V CENĚ DVEŘÍ

Rám křídla vyrobený z nej kvalitnějších ocelových profilů pokrytých strukturální práškovou barvou. Kovové nalepovací příčky o šířce 20 mm. Zárubeň vyrobená z uzavřeného ocelového profilu.

tvrzené sklo o tloušťce 4 mm: průhledné, bílý satén (matné na straně pantů), Antisol šedý

zámek WB s klikou na podlouhlém štítku

panty kovové zárubně („60“-„100“ – 3 ks)

ZA PŘÍPLATEK

nestandardní rozměry dveří (str. 296) **5085/6152,85**

tvrzené sklo LINEA průhledné nebo bílý satén o tloušťce 4 mm, jednostranný ornament, tvrzené sklo MORU o tloušťce 4 mm **3348/4051,08**

tvrzené sklo Antisol tmavě šedý, hnědý o tloušťce 4 mm **848/1026,08**

vložka rozteč 30/30 stříbrná **382/462,22**

barevné provedení	barva pantů	barva zasklívacího těsnění (příčky)	barva šroubů do rámu	barva záslepek v zárubni
OS1 RAL 9003 (bílá)	v barvě křídla	bílá	bílá	bílá
OS2 RAL 9005 (černá)	v barvě křídla	černá	černá	černá
OS0 antracit	v barvě křídla	černá	černá	černá
OS3 měď OS4 kašmír OS5 šalvěj OS7 mokka	v barvě křídla	černá	černá	černá

GALIO / STALIO SVĚTLÍKY

boční/horní

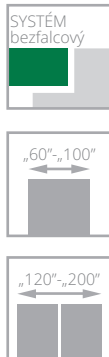

VZOR

CENA SVĚTLÍKU = CENA 1 bm x 2(A+B) + CENA 1 m² SKLA x A x B

1 bm SVĚTLÍKU	2763 /3343,23
1 m ² SKLA:	
tvzené průhledné sklo o tloušťce 4 mm	1263 /1528,23
tvzené sklo 4 mm bílý satén (matné na straně pantů)	1568 /1897,28
sklo Antisol šedý	1695 /2050,95
sklo Antisol tmavě šedý, hnědý	2543 /3077,03
sklo Linea bílý satén nebo průhledné	3390 /4101,90
tvzené sklo MORU	3390 /4101,90

ZÁRUBNĚ

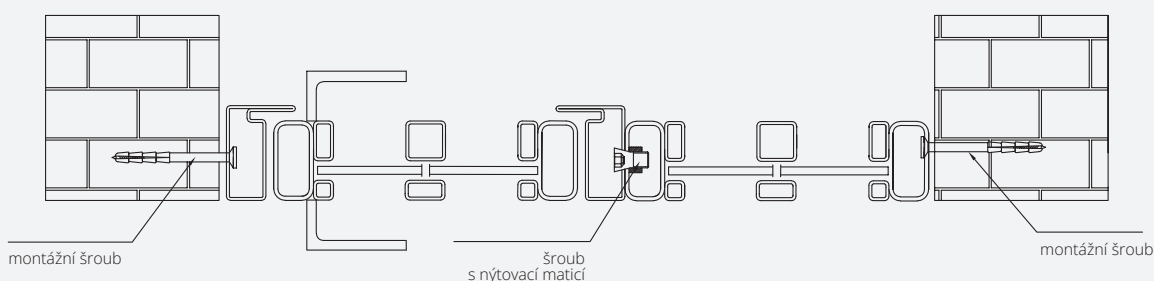

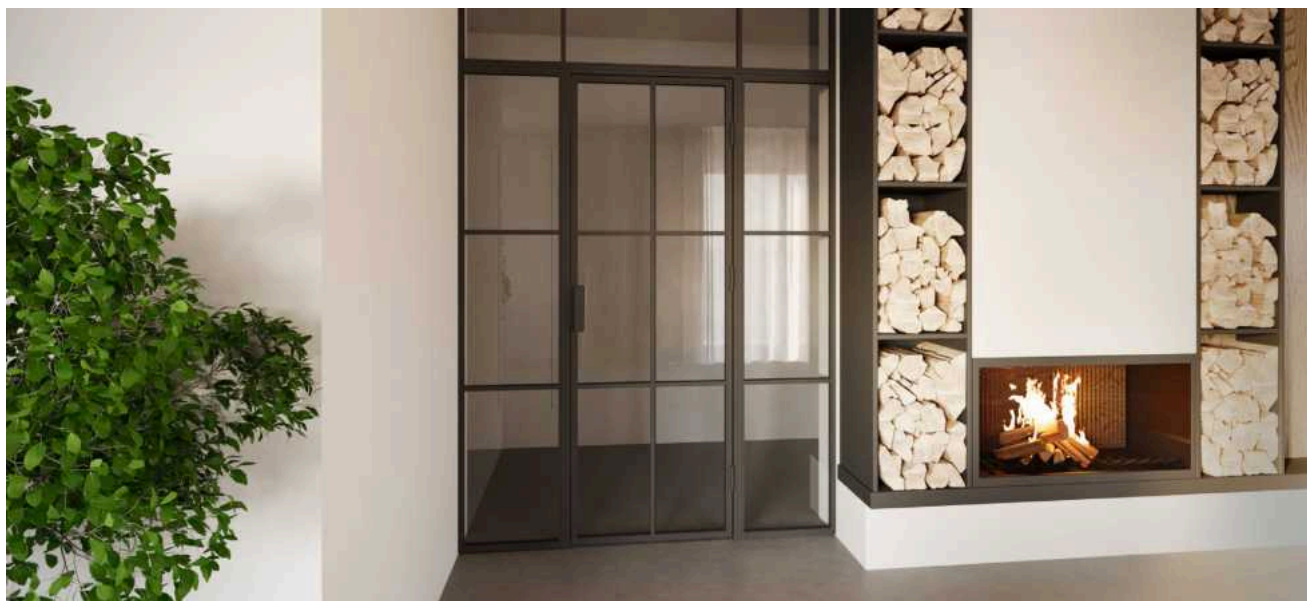

dveře GALIO s bočními světlíky a horním světlíkem

ZASKLENÍ



tvřené sklo průhledné



tvřené sklo bílý mat



tvřené sklo Antisol šedý



tvřené sklo Antisol tmavě šedý



tvřené sklo LINEA průhledné



tvřené sklo LINEA bílý satén



tvřené sklo MORU

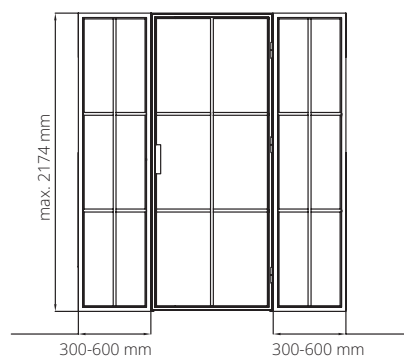
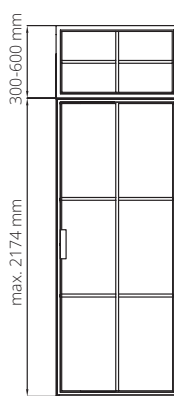
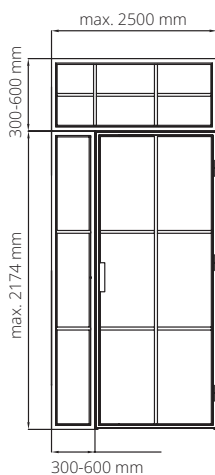
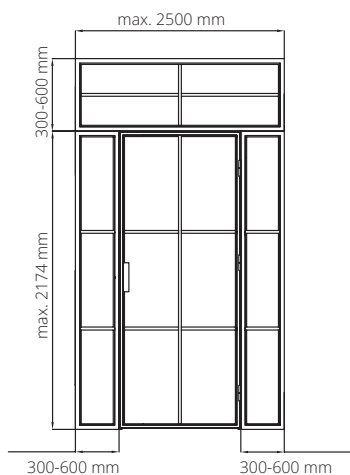

U rozložení/rozdělení zasklivačích příček po konzultaci s obchodním oddělením

V CENĚ

Rám světlíku vyrobený z nejkvalitnějších ocelových profilů pokrytých strukturální práškovou barvou. Kovové konstrukční nalepovací příčky o šířce 20 mm.

maximální výška bočního světlíku - 2174 mm

minimální šířka světlíku - 300 mm

u dvoukřídlových dveří není možné kombinovat boční a horní světlíky

- **moderní nebo klasické**
- **široká škála barev laminátů a dýh**
- **bohatá paleta barveného provedení RAL a NCS**
- **dřevěné, deskové nebo rámové**
- **falcové, skryté, bezfalcové, reverzní, posuvné systémy**

INTERIÉROVÉ DVEŘE

Zakládáme si na tom, že naše dveře mají kvalitní konstrukci, tak aby mohly splnit nejvyšší požadavky našich zákazníků a přizpůsobit se jejich potřebám. Sháníte klasické dveře nebo moderní designové? Nabídka interiérových dveří zahrnuje více než 450 provedení od stylových profilovaných dveří, hladkých, prosklených nebo s prémiovými dekory.





VISIO

DVEŘE S VLASTNÍ DESIGNOVOU KLIKOU

od **9281**/11230,01
cena křídla **netto**/brutto (CZK, DPH 21%)

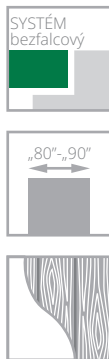

W01
9281/11230,01



W02
10128/12254,88



W03
10976/13280,96



W04
11823/14305,83



W05
11823/14305,83



W01S6
11823/14305,83



W01S8
11823/14305,83



INTERIÉROVÉ DVEŘE RÁMOVÉ LAMINOVANÉ

ZÁRUBNĚ

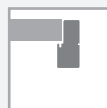

pevná DUO



nastavitelná
DIN DUO



nastavitelná
DIN DUO SOLID



dveře VISIO, verze W03, zárubeň nastavitelná DIN DUO

BAREVNÁ PRAVIDLA – str. 303-310

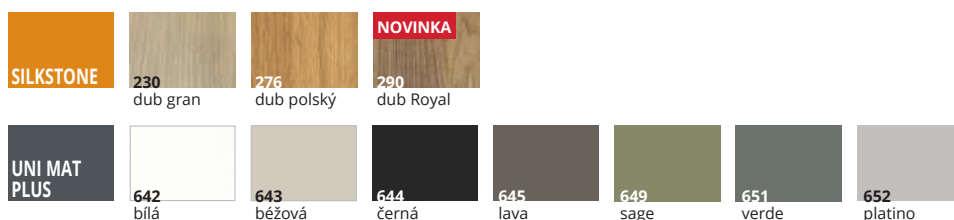

klika	chrom satén	bílá	černá	zlatá
PURE	2034/2461,14	2034/2461,14	2034/2461,14	2373/2871,33
LIEVE	2119/2563,99	2119/2563,99	2119/2563,99	2543/3077,03

V CENĚ DVEŘÍ

Masivní konstrukce z dřevěného rámu z vrstveně lepeného dřeva. Svislé a vodorovné rámy o tloušťce 40 mm a šířce 80 mm. Příčky v barvě křídla nebo černé.

příčky o šířce 20 mm v barvě křídla nebo černé - verze W01S6, W01S8, W04, W05

příčky o šířce 45 mm v barvě křídla nebo černé - verze W02, W03

sklo tvrzené bílý mat nebo průhledné o tloušťce 6 mm

SYSTÉM BEZFALCOVÝ

pant skrytý nikl satén „80“-„90“ - 3 ks

zámek magnetický nikl satén bez otvoru pro klíč

barva 644 černá - panty a zámek černé

barva 642 bílá - panty a zámek bílé

ZA PŘÍPLATEK

nestandardní rozměry dveří str. 296
sklo tvrzené Antisol hnědé o tloušťce 6 mm **1695**/2050,95

speciální kliky PURE a LIEVE dle tabulky výše

SYSTÉM BEZFALCOVÝ

změna barvy pantu na bílou nebo černou **170**/205,70

změna barvy pantu na zlatou **255**/308,55

změna barvy magnetického zámku na bílou, černou nebo zlatou **170**/205,70

NOVINKA

VISIO LUX

DVEŘE S VLASTNÍ DESIGNOVOU KLIKOU

od **15510**/18767,10
cena křídla **netto/brutto** (CZK, DPH 21%)

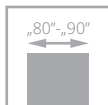

W01

15510/18767,10

17628/21329,88

W02

16018/19381,78

18137/21945,77

W03

17018/20591,78

19137/23155,77

DÝHOVANÉ SKUPINA A

DÝHOVANÉ SKUPINA D
REALWOOD



W04

19408/23483,68

21527/26047,67

W05

19408/23483,68

21527/26047,67

W01S6

19408/23483,68

21527/26047,67

W01S8

19408/23483,68

21527/26047,67

DÝHOVANÉ SKUPINA A

DÝHOVANÉ SKUPINA D
REALWOOD

ZÁRUBNĚ



pevná DUO



nastavitelná
DIN DUO



nastavitelná
DIN DUO SOLID

INTERIÉROVÉ DVEŘE RÁMOVÉ LAMINOVANÉ



dveře VISIO LUX, verze W02, zárubeň nastavitelná DIN DUO

BAREVNÁ PRAVIDLA – str. 303-310

DÝHOVANÉ SKUPINA A		334 dub evropský
		461 dub karmel
DÝHOVANÉ SKUPINA D		462 dub lanýž
		468 dub čokoládový
		470 nabucco mat
DÝHOVANÉ REALWOOD		471 tosca mat
		472 traviata mat
		473 kastano mat



klika	chrom saténá	bílá	černá	zlatá
PURE	2034/2461,14	2034/2461,14	2034/2461,14	2373/2871,33
LIEVE	2119/2563,99	2119/2563,99	2119/2563,99	2543/3077,03

V CENĚ DVEŘÍ

Masivní konstrukce z **dubového dřeva**, pokrytá přírodní dýhou, zaoblené hrany. Svislé a vodorovné rámy o tloušťce 40 mm a šířce 80 mm. Příčky v barvě křídla. REALWOOD - dýha lakovaná ultramatným UV lakem s viditelnou kresbou dřeva. SILKWOOD - dýha lakovaná ekologickými barvami z palet RAL a NCS.

příčky o šířce 20 mm v barvě křídla nebo černé - verze W01S6, W01S8, W04, W05

příčky o šířce 45 mm v barvě křídla nebo černé - verze W02, W03

sklo tvrzené bílý mat nebo průhledné o tloušťce 6 mm

SYSTÉM BEZFALCOVÝ

panty skryté nikl saténá „80“-„90“ - 3 ks

zámek magnetický nikl saténá bez otvoru pro klíč

ZA PŘÍPLATEK

nestandardní rozměry dveří str. 296

sklo tvrzené Antisol hnědé o tloušťce 6 mm 1695/2050,95

klika PURE a LIEVE dle tabulky výše

SYSTÉM BEZFALCOVÝ

změna barvy pantu na bílou nebo černou 170/205,70

změna barvy pantu na zlatou 255/308,55

změna barvy magnetického zámku na bílou, černou nebo zlatou 170/205,70

VISIO M

DVEŘE OTEVÍRANÉ SPECIÁLNÍM MADLEM

od **11823**/14305,83
cena křídla **netto**/brutto (CZK, DPH 21%)

SYSTÉM
bezfalcový

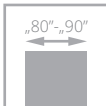

W01

11823/14305,83

18052/21842,92

20171/24406,91

W02

12671/15331,91

18561/22458,81

20679/25021,59

W03

13518/16356,78

19561/23668,81

21680/26232,80

SILKSTONE,
UNI MAT PLUS

DÝHOVANÉ SKUPINA A

DÝHOVANÉ SKUPINA D
REALWOOD



W04

11823/14305,83

18052/21842,92

20171/24406,91

W05

12671/15331,91

18561/22458,81

20679/25021,59

01S6

14366/17382,86

21951/26560,71

24069/29123,49

01S8

14366/17382,86

21951/26560,71

24069/29123,49

SILKSTONE,
UNI MAT PLUS

DÝHOVANÉ SKUPINA A

DÝHOVANÉ SKUPINA D REALWOOD

ZÁRUBNĚ



pevná DUO



nastavitelná
DIN DUO



nastavitelná
DIN DUO SOLID



dveře VISIO M, verze 01S8, zárubeň nastavitelná DIN DUO

BAREVNÁ PRAVIDLA – str. 303-310

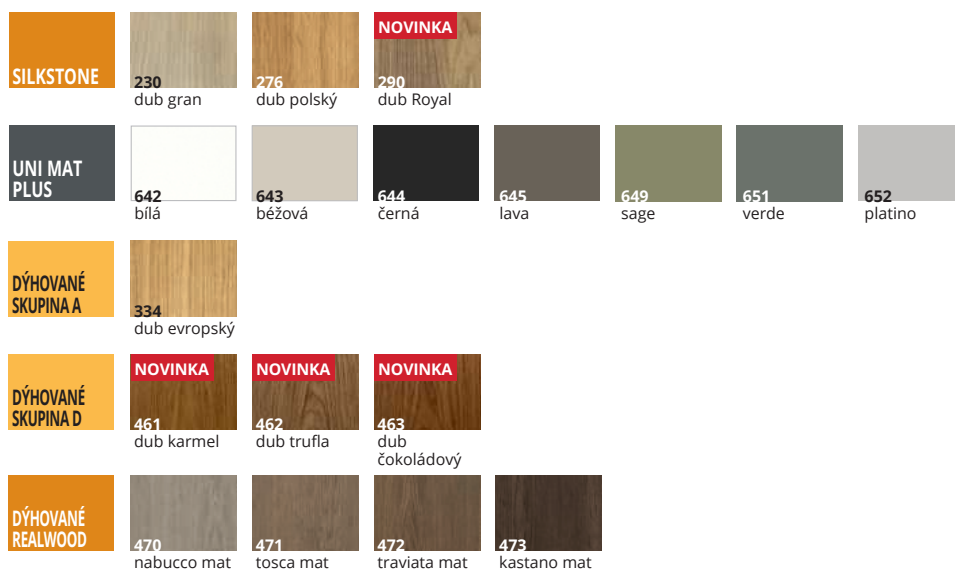

madlo bílé



madlo stříbrné



madlo černé

V CENĚ DVEŘÍ

Masivní konstrukce z dřevěného rámu z vrstveně lepeného dřeva. Svislé a vodorovné rámy o tloušťce 40 mm a šířce 80 mm. Příčky v barvě křídla nebo černé.

příčky o šířce 20 mm v barvě křídla nebo černé - verze W01S6, W01S8, W04, W05

příčky o šířce 45 mm v barvě křídla nebo černé - verze W02, W03

sklo tvrzené bílý mat nebo průhledné o tloušťce 6 mm

oboustranné madlo délka 530 mm a průměr 12 mm chrom satén, černá, bílá

SYSTÉM BEZFALCOVÝ

skrytý pant nikl satén „80“-, „90“ - 3 ks
magnetické zámky v křídle a zárubni

ZA PŘÍPLATEK

nestandardní rozměry dveří

str. 296

tvrdé sklo Antisol hnědé o tloušťce 6 mm

1695/2050,95

SYSTÉM BEZFALCOVÝ

změna barvy pantu na bílou nebo černou

170/205,70

VISIO M dvoukřídle

od **22798/27585,58**
cena křídla **netto**/brutto (CZK, DPH 21%)

DVEŘE OTEVÍRANÉ SPECIÁLNÍM MADLEM

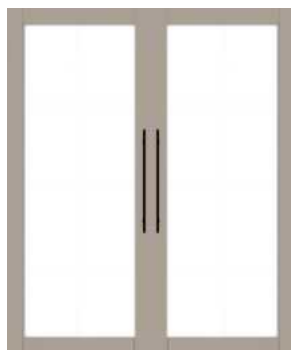
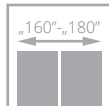

W01

22798/27585,58

35256/42659,76

39494/47787,74

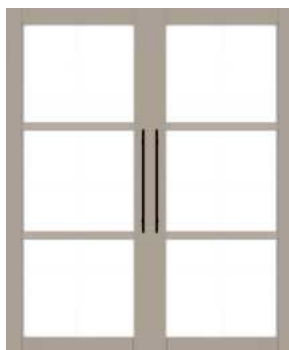

W02

24493/29636,53

36273/43890,33

40511/49018,31

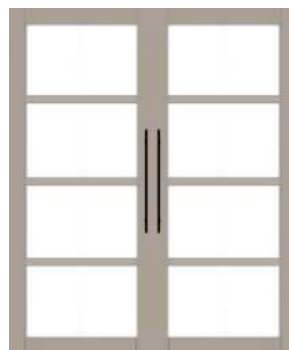

W03

26188/31687,48

38274/46311,54

42511/51438,31

SILKSTONE, UNI MAT PLUS

DÝHOVANÉ SKUPINA A

DÝHOVANÉ SKUPINA D REALWOOD



W04

27883/33738,43

43053/52094,13

47291/57222,11

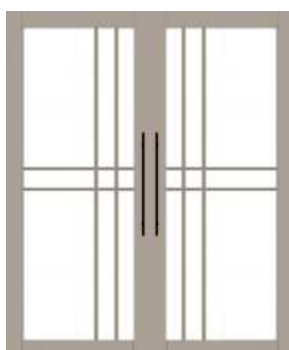

W05

27883/33738,43

43053/52094,13

47291/57222,11

SILKSTONE, UNI MAT PLUS

DÝHOVANÉ SKUPINA A

DÝHOVANÉ SKUPINA D
REALWOOD

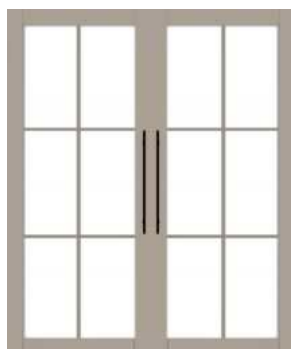

W01S6

27883/33738,43

43053/52094,13

47291/57222,11

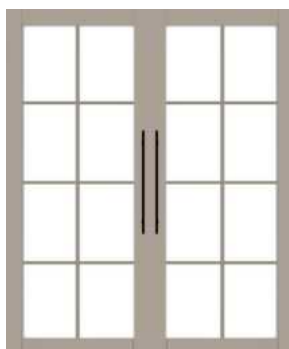

W01S8

27883/33738,43

43053/52094,13

47291/57222,11

SILKSTONE, UNI MAT PLUS

DÝHOVANÉ SKUPINA A

DÝHOVANÉ SKUPINA D,
REALWOOD

ZÁRUBNĚ



pevná DUO



nastavitelná
DIN DUO



nastavitelná
DIN DUO SOLID



dveře VISIO M DVOUKŘÍDLÉ, verze W01S6, zárubeň nastaviteľná DIN DUO

BAREVNÁ PRAVIDENÍ – str. 303-310

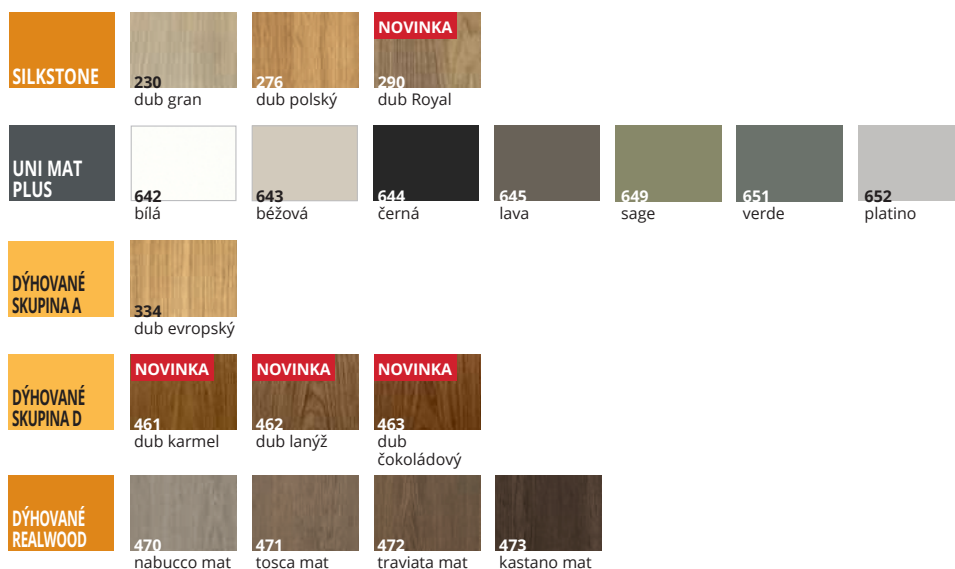

madlo bílé



madlo stříbrné



madlo černé

V CENĚ DVEŘÍ

Masivní konstrukce z dřevěného rámu z vrstveně lepeného dřeva. Svislé a vodorovné rámy o tloušťce 40 mm a šířce 80 mm. Příčky v barvě křídla nebo černé.

příčky o šířce 20 mm v barvě křídla nebo černé - verze W01S6, W01S8, W04, W05

příčky o šířce 45 mm v barvě křídla nebo černé - verze W02, W03

sklo tvrzené bílý mat nebo průhledné o tloušťce 6 mm

madlo oboustranné délka 530 mm a průměr 12 mm chrom satén, černá, bílá

SYSTÉM BEZFALCOVÝ

pant skrytý nikl satén „80“-„90“ - 3 ks

magnetické protiplechy v křídle a zárubni

ZA PŘÍPLATEK

nestandardní rozměry dveří

str. 296

sklo tvrzené Antisol hnědá o tloušťce 6 mm

3390/4101,90

SYSTÉM BEZFALCOVÝ

změna barvy pantu na bílou nebo černou

170/205,70

SEDO

od **5891/7128,11**
cena křídla **netto**/brutto (CZK, DPH 21%)

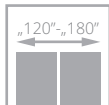
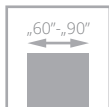

pro křídla
s možností ventilace



tyká se dveří
s ventilačním
seřiznutím



W00 / V01
6314/7639,94



W01S8 / V1S8
8518/10306,78



W01S8 černé mřížky
8518/10306,78



W01 / V1SD
6060/7332,60



W02 / V02
5891/7128,11



W03 / V03
5891/7128,11



W04 / V04
5891/7128,11



WLZ | WLA/Z
9450/11434,50

NOVÝ
VZOR

Zrcadlo*

* WLZ - zrcadlo na straně pantů
WLA/Z - zrcadlo na opačné straně k pantům



LAMINOVANÉ

RAMOVÉ

INTERIÉROVÉ DVEŘE

ZÁRUBNĚ



pevný systém
POL-SKONE



nastavitelná
systém DIN



pevná kovová



nastavitelná
kovová



nastavitelná
AQUA DIN



nastavitelná
DIN DUO



pevná kovová



nastavitelná
kovová



nastavitelná
AQUA DIN DUO



dveře SEDO, verze W03, zárubeň DIN nastavitelná

BAREVNÁ PŘEVODNÍK – str. 303-310

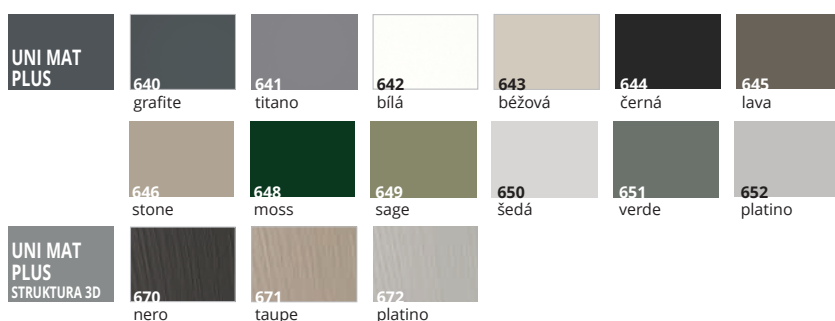

profil příčky



tvrzené sklo LINEA



zkosení hran na spojení rámu



zrcadlo



sklo MORU

V CENĚ DVEŘÍ

Rámy z vysoce kvalitního MDF (svíslé a vodorovné o tloušťce 40 mm), příčky v barvě křídla nebo černé. Povrchy UNI MAT PLUS, UNI MAT PLUS STRUKTURA 3D se vyznačují hedvábným omakem a speciální vrstvou odolnou proti otiskům prstů.

verze W00, W02, W03, W04: výplň o tloušťce 12 mm

verze W01, W01S8: tvrzené sklo průhledné nebo bílý mat o tloušťce 4 mm nelze použít vrstvené sklo VSG 22.1, VSG 33.1

SYSTÉM FALCOVÝ

pant viditelný zinek stříbrný „60“-„90“ - 3 ks

typ B - pro zárubeň systém DIN, typ D - pro dřevěnou zárubeň,

typ M - pro kovovou zárubeň

zámek zapadkový stříbrný: na klíč, vložku, WC zámek, bez otvoru pro klíč

SYSTÉM BEZFALCOVÝ

pant skrytý nikl satén „60“-„90“ - 3 ks

zámek magnetický chrom satén: na klíč, vložku, WC zámek, bez otvoru pro klíč

ZA PŘÍPLATEK

nestandardní rozměry dveří	str. 296
průhledné sklo Linea o tloušťce 4 mm, jednostranný ornament	2111 /2554,31
tvrzené sklo MORU o tloušťce 4 mm	2289 /2769,69
samozávěrače, elektromechanické zámkové	str. 281, 283
padací těsnění	1950 /2359,50
rekuperace (platí pro dveře standardní výšky)	10%
ventilační seřiznutí	297 /359,37
posuvné systémy	str. 168-177

VERI

od **8687**/10511,27
 cena křídla **netto**/brutto (CZK, DPH 21%)

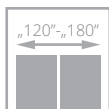
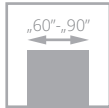

pro křídla s možností ventilace



týká se dveří s ventilačním seříznutím



W00 / V01
8687/10511,27



W01 / V1SD
9535/11537,35



V1SP
11823/14305,83

NOVÝ
 VZOR



W02 / V02
11010/13322,10



W03 / V03
11010/13322,10



W04 / V04
11010/13322,10

INTERIÉROVÉ DVEŘE RÁMOVÉ LAMINOVANÉ

ZÁRUBNĚ



nastavitelná systém DIN



pevná kovová



nastavitelná kovová



nastavitelná AQUA DIN



nastavitelná systém REVES



nastavitelná DIN DUO

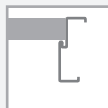

pevná kovová



nastavitelná kovová



nastavitelná AQUA DIN DUO



dveře VERI, verze W00, zárubeň nastavitelná DIN DUO



profil rámu



zkosení na spojení rámu

BAREVNÁ PŘÍKRYTÍ – str. 303-310

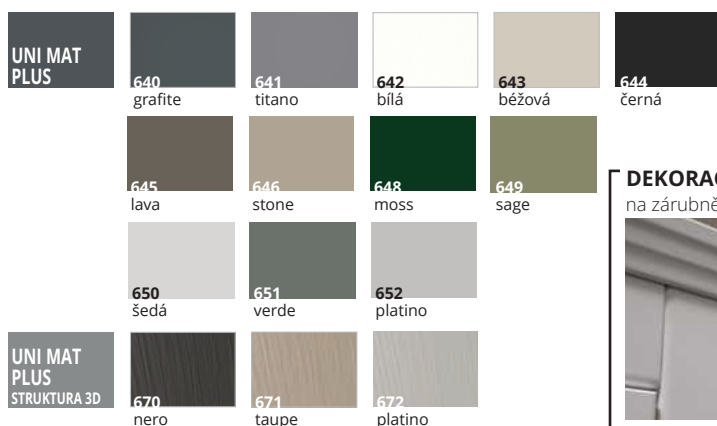

DEKORAČNÍ LIŠTA

na zárubeň DIN, DIN DUO a REVES



Cena 2246/2717,66 za komplet jednostranný (standardní výška) pro jednokřídlé; pro dvoukřídlé **+50%**

Barevné provedení UNI MAT PLUS, LAMISTONE, SILKSTONE

Lišty pro samostatné seříznutí pod úhlem 45°



panel s opracovanou hranou nalepený na sklo – verze V1SP

V CENĚ DVEŘÍ

Rámy z vysoce kvalitní MDF (svíslé a vodorovné o tloušťce 40 mm), výplň (o tloušťce 12 mm). Povrchy UNI MAT PLUS a UNI MAT PLUS STRUKTURA 3D se vyznačují hedvábným omakem a speciální vrstvou odolnou proti otiskům prstů.

prostorový dekorativní rám

sklo tvrzené bílý mat o tloušťce 4 mm (verze W01)

oboustranný panel HDF v barvě křídla o tloušťce 3,5 mm, hrany zabezpečeny (verze V1SP)

SYSTÉM FALCOVÝ

pant viditelný zinek stříbrný „60“-„90“ - 3 ks

typ B - pro zárubeň systém DIN, typ M - pro kovovou zárubeň

zámek zapadkový-střelkový stříbrný: na klíč, vložku, WC zámek, bez otvoru pro klíč

SYSTÉM BEZFALCOVÝ

pant skrytý nikl satén „60“-„90“ - 3 ks

zámek magnetický chrom satén: na klíč, vložku, WC zámek, bez otvoru pro klíč

ZA PŘÍPLATEK

nestandardní rozměry dveří str. 296

tvrdé sklo čiré o tloušťce 4 mm **10%**

tvrdé sklo Antisol šedé (verze V1SP) **424/513,04**

tvrdé sklo Antisol tmavě šedé, hnědé (verze V1SP) **848/1026,08**

laminované sklo VSG 22.1 v černé barvě (verze W01, V1SP) **2543/3077,03**

laminované sklo VSG 22.1 v bílé barvě (verze W01, V1SP) **1272/1539,12**

nelze použít laminované sklo VSG 33.1

SYSTÉM FALCOVÝ

změna barvy zámků na černou **170/205,70**

SYSTÉM BEZFALCOVÝ

změna barvy pantů na bílou nebo černou **170/205,70**

změna barvy pantů na zlatou **255/308,55**

změna barvy magnetického zámků na bílou, černou nebo zlatou **170/205,70**

bezfalcový zámek s jazýčkem (stříbrný, bílý, černý nebo zlatý) - **NOVINKA** **678/820,38**

SYSTÉM REVES (opačný falc) - počet pantů „60“-„80“ - 2 ks, „90“- 3 ks **1865/2256,65**

dodatečný skrytý pant TE stříbrný **1611/1949,31**

změna barvy pantů TE na bílou nebo černou **678/820,38**

změna barvy pantů TE na zlatou **1865/2256,65**

samozávěrače, elektrické otvírače str. 281, 283

padací těsnění **1950/2359,50**

rekuperace (platí pro dveře standardní výšky) **10%**

ventilační seříznutí **297/359,37**

posuvné systémy str. 168-177

MODO

od **8687/10511,27**
cena křídla **netto**/brutto (CZK, DPH 21%)

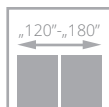
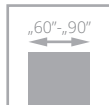

pro křídla
s možností ventilace



tyká se dveří
s ventilačním
seříznutím



W00 / V01
8687/10511,27



W01 / V1SD
9535/11537,35



V1SP
11823/14305,83



W02 / V02
11010/13322,10



W03 / V03
11010/13322,10



W04 / V04
11010/13322,10

ZÁRUBNĚ



nastavitelná
systém DIN



pevná kovová



nastavitelná
kovová



nastavitelná
AQUA DIN



nastavitelná
systém REVES



nastavitelná
DIN DUO



pevná kovová



nastavitelná
kovová



nastavitelná
AQUA DIN DUO



profil rámu



panel s opracovanou hranou nalepený na sklo - verze V1SP

dveře MODO, verze W00, zárubeň DIN nastavitelná

BAREVNÁ PŘÍJÍMAČNÍ – str. 303-310

UNI MAT PLUS	640 grafite	641 titano	642 bílá	643 béžová	644 černá
	645 lava	646 stone	648 moss	649 sage	
	650 šedá	651 verde	652 platino		
UNI MAT PLUS STRUKTURA 3D	670 nero	671 taupe	672 platino		

DEKORAČNÍ LIŠTA

na zárubeň DIN, DIN DUO a REVES



Cena **2246/2717,66** za komplet jednostranný (standardní výška) pro jednokřídlé; pro dvoukřídlé **+50%**

Barevné provedení UNI MAT PLUS, LAMISTONE, SILKSTONE

Lišty pro samostatné seřiznutí pod úhlem 45°

V CENĚ DVEŘÍ

Rámy z vysoce kvalitní MDF (svislé a vodorovné o tloušťce 40 mm), výplň (o tloušťce 12 mm). Povrchy UNI MAT PLUS a UNI MAT PLUS STRUKTURA 3D se vyznačují hedvábným omakem a speciální vrstvou odolnou proti otiskům prstů.

prostorový dekorativní rám

sklo tvrzené bílý mat o tloušťce 4 mm (verze W01)

oboustranný panel HDF v barvě křídla o tloušťce 3,5 mm, hrany chráněny (verze V1SP)

SYSTÉM FALCOVÝ

panty viditelné zinek stříbrný „60“-„90“ - 3 ks

typ B - pro zárubeň systém DIN, typ M - pro kovovou zárubeň

zámek zapadkový stříbrný: na klíč, vložku, WC zámek, bez otvoru pro klíč

SYSTÉM BEZFALCOVÝ

panty skryté nikl satén „60“-„90“ - 3 ks

zámek magnetický chrom satén: na klíč, vložku, WC zámek, bez otvoru pro klíč

ZA PŘÍPLATEK

nestandardní rozměry dveří	str. 296
sklo tvrzené průhledné o tloušťce 4 mm	10%
sklo tvrzené Antisol šedé (verze V1SP)	424/513,04
sklo tvrzené Antisol tmavě šedé, hnědé (verze V1SP)	848/1026,08
laminované sklo VSG 22.1 v černé barvě (verze W01, V1SP)	2543/3077,03
laminované sklo VSG 22.1 v bílé barvě (verze W01, V1SP)	1272/1539,12
nelze použít laminované sklo VSG 33.1	
SYSTÉM FALCOVÝ	
změna barvy zámku na černou	170/205,70
SYSTÉM BEZFALCOVÝ	
změna barvy pantu na bílou nebo černou	170/205,70
změna barvy pantu na zlatou	255/308,55
změna barvy magnetického zámku na bílou, černou nebo zlatou	170/205,70
bezfalcový zámek s jazýčkem (stříbrný, bílý, černý nebo zlatý) - NOVINKA	678/820,38
SYSTÉM REVES (reverzní falc) - počet pantů „60“-„80“ - 2 ks, „90“ - 3 ks	1865/2256,65
dodatečný skrytý pant TE stříbrný	1611/1949,31
změna barvy pantu TE na bílou nebo černou	678/820,38
změna barvy pantu TE na zlatou	1865/2256,65
samozávěrače, elektrické otvírače	str. 281, 283
padací těsnění	1950/2359,50
rekuperace (platí pro dveře standardní výšky)	10%
ventilační seřiznutí	297/359,37
posuvné systémy	str. 168-177

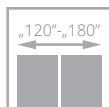
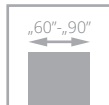

pro křídla s možností ventilace



týká se dveří s ventilačním seříznutím



W00 / V01
7840/9486,40



W01 / V1SD
8264/9999,44



W02 / V02
8264/9999,44



W03 / V2SD
8264/9999,44



W04 / V03
8264/9999,44



W05 / V3SD
8264/9999,44

ZÁRUBNĚ



nastavitelná systém DIN



pevná kovová



nastavitelná kovová



nastavitelná AQUA DIN



nastavitelná systém REVES



nastavitelná DIN DUO

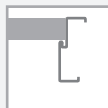

pevná kovová



nastavitelná kovová



nastavitelná AQUA DIN DUO



dveře EGRO, verze W00, zárubeň DIN DUO nastavitelná



dekorativní panel



tvrdé sklo LINEA



spojení svislých a vodorovných rámu

BAREVNÁ PRAVIDENÍ – str. 303-310

UNI MAT PLUS	640	641	642	643	644
	grafite	titano	bílá	běžová	černá
	645	646	648	649	
	lava	stone	moss	sage	
	650	651	652		
	šedá	verde	platino		
UNI MAT PLUS STRUKTURA 3D	670	671	672		
	nero	taupe	platino		

V CENĚ DVEŘÍ

Rámy z vysoce kvalitní MDF (svislé a vodorovné o tloušťce 40 mm), dekorativní panel z MDF (o tloušťce 16 mm). Povrch UNI MAT PLUS a UNI MAT PLUS STRUKTURA 3D se vyznačují hedvábným a proti otiskům prstů odolným povrchem.

sklo tvrzené bílý mat o tloušťce 4 mm

SYSTÉM FALCOVÝ

panty viditelné zinek stříbrný „60“-„90“ - 3 ks

typ B - pro zárubeň systém DIN, typ M - pro kovovou zárubeň

zámek zapadkový stříbrný: pro klíč, vložku, WC zámek, bez otvoru pro klíč

SYSTÉM BEZFALCOVÝ

panty skryté nikl satén „60“-„90“ - 3 ks

zámek magnetický chrom satén: pro klíč, vložku, WC zámek, bez otvoru pro klíč

ZA PŘÍPLATEK

nestandardní rozměry dveří	str. 296
tvrdé průhledné sklo o tloušťce 4 mm	10%
tvrdé sklo LINEA průhledné o tloušťce 4 mm, jednostranný ornament	2111/2554,31
tvrdé sklo MORU o tloušťce 4 mm	2289/2769,69
nelze použít vrstvené sklo VSG 33.1	
SYSTÉM FALCOVÝ	
změna barvy zámků na černou	170/205,70
SYSTÉM BEZFALCOVÝ	
změna barvy pantů na bílou nebo černou	170/205,70
změna barvy pantů na zlatou	255/308,55
změna barvy magnetického zámků na bílou, černou nebo zlatou	170/205,70
bezfalcový zámek s jazýčkem (stříbrný, bílý, černý nebo zlatý) - NOVINKA	678/820,38
SYSTÉM REVES (reverzní falc) - počet pantů „60“-„80“ - 2 ks, „90“- 3 ks	1865/2256,65
dodatečný skrytý pant TE stříbrný	1611/1949,31
změna barvy pantů TE na bílou nebo černou	678/820,38
změna barvy pantů TE na zlatou	1865/2256,65
samoavírače, elektrické otvírače	str. 281, 283
padací těsnění	1950/2359,50
rekuperace (platí pro dveře standardní výšky)	10%
ventilační seříznutí	297/359,37
posuvné systémy	str. 168-177
rekuperace (platí pro dveře standardní výšky)	10%
ventilační seříznutí	297/359,37

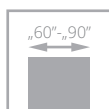

pro křídla s možností ventilace



tyká se dveří s ventilačním seříznutím



V03
6484/7845,64



V3S1
6484/7845,64



V3S2
6484/7845,64



V3S3
6484/7845,64



V3S4
6484/7845,64



V3S5
6484/7845,64

ZÁRUBNĚ



pevný systém POL-SKONE



nastavitelná systém DIN

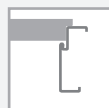

pevná kovová



nastavitelná kovová



nastavitelná AQUA DIN



nastavitelná DIN DUO



pevná kovová



nastavitelná kovová



nastavitelná AQUA DIN DUO



dveře ESTO, verze V3SS, zárubeň DIN nastavitelná

BAREVNÁ PRAVIDENÍ – str. 303-310

LAMISTONE CPL						
	213 super bílá	231 dub halif	250 dub terra	289 šedá		
	SILKSTONE					
		230 dub gran	276 dub polský	290 dub Royal		
UNI MAT PLUS						
	640 grafite	641 titano	642 bílá	643 béžová	645 lava	646 stone

V CENĚ DVEŘÍ

Rámy z vysoce kvalitní MDF (svíslé o tloušťce 40 mm a vodorovné o tloušťce 35 mm), panely z MDF (o tloušťce 22 mm). Povrch UNI MAT PLUS se vyznačuje hedvábným dotykem a speciální vrstvou odolnou proti otiskům prstů.

sklo bílý mat o tloušťce 4 mm

SYSTÉM FALCOVÝ

závěs viditelný zinek stříbrný „60“-„90“ - 3 ks

typ B - pro zárubeň systém DIN, typ D - pro dřevěnou zárubeň,

typ M - pro kovovou zárubeň

zámek zapadkový stříbrný: na klíč, vložku, WC zámek, bez otvoru pro klíč

SYSTÉM BEZFALCOVÝ

závěs skrytý nikl satén „60“-„90“ - 3 ks

zámek magnetický chrom satén: na klíč, vložku, WC zámek, bez otvoru pro klíč

ZA PŘÍPLATEK

nestandardní rozměry dveří	str. 296
tvrzené sklo průhledné o tloušťce 4 mm	10%
laminované sklo VSG 22.1 barva černá (týká se 1 skla)	212/256,52
nelze použít laminované sklo VSG 33.1	
samozavírače, elektrické otvírače	str. 281, 283
padací těsnění	1950/2359,50
rekuperace (týká se dveří standardní výšky)	10%
ventilační seřiznutí	297/359,37
posuvné systémy	str. 168-177
SYSTÉM FALCOVÝ	
změna barvy zámků na černou	170/205,70
SYSTÉM BEZFALCOVÝ	
změna barvy závěsu na bílou nebo černou	170/205,70
změna barvy závěsu na zlatou	255/308,55
změna barvy magnetického zámků na bílou, černou nebo zlatou	170/205,70
bezfalcový zámek se střelkou (stříbrný, bílý, černý nebo zlatý)	678/820,38
- NOVINKA	

ARCO

od **5916/7158,36**
cena křídla **netto**/brutto (CZK, DPH 21%)

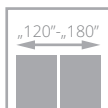
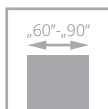

pro křídla
s možností ventilace



tyká se dveří
s ventilacním
seříznutím



W02P / V02
5916/7158,36
6764/8184,44



W2S / V2S2
5916/7158,36
6764/8184,44



W02 / V2S5
5916/7158,36
6764/8184,44



W2D / V1SD
6670/8070,70
7297/8829,37

ECO TOP
SILKSTONE
LAMISTONE CPL



W03P / V03
5916/7158,36
6764/8184,44



W3S / V3S2
5916/7158,36
6764/8184,44



W03 / V3S5
5916/7158,36
6764/8184,44

ECO TOP
SILKSTONE
LAMISTONE CPL

ZÁRUBNĚ



nastavitelná
systém DIN



pevná kovová



nastavitelná
kovová



nastavitelná
AQUA DIN



nastavitelná
DIN DUO



pevná kovová



nastavitelná
kovová



nastavitelná
AQUA DIN DUO



dveře ARCO, verze W03P, zárubeň nastavitelná DIN



rám má svislou kresbu, panely a výplň vodorovnou



panely, zasklení



za příplatek: laminované sklo VSG 22.1 v černé barvě

BAREVNÁ PŘÍPRAVA – str. 303-310



V CENĚ DVEŘÍ

Rámy z vysoce kvalitní MDF (svíslé o tloušťce 40 mm a vodorovné o tloušťce 35 mm). Svíslé prvky - svíslá kresba, vodorovné prvky - vodorovná kresba v dekorech imitujících dřevo.

Certifikát FSC® Mix dostupný pouze na dotaz zákazníka

sklo bílý mat, hnědý mat nebo průhledné o tloušťce 4 mm

sklo tvrzené bílý mat o tloušťce 4 mm (verze W2D)

SYSTÉM FALCOVÝ

pant viditelný stříbrný zinek „60“-„90“ - 3 ks

typ B - pro zárubeň systém DIN, typ D - pro dřevěnou zárubeň,

typ M - pro kovovou zárubeň

zámek zapadkový se střelkou stříbrný: na klíč, vložku, WC zámek, bez otvoru na klíč

SYSTÉM BEZFALCOVÝ

pant skrytý nikel satén „60“-„90“ - 3 ks

zámek magnetický chrom satén: na klíč, vložku, WC zámek, bez otvoru na klíč

ZA PŘÍPLATEK

nestandardní rozměry dveří	str. 296
tvrdé sklo průhledné o tloušťce 4 mm	10%
laminované sklo VSG 22.1 bílé, černé nebo průhledné (týká se 1 skla) - verze W02	255 /308,55
laminované sklo VSG 22.1 bílé, černé nebo průhledné (týká se 1 skla) - verze W03	212 /256,52
samoavírače, elektrozámkový	str. 281, 283
padací těsnění	1950 /2359,50
rekuperace (týká se dveří se standardní výškou)	10%
ventilační seřiznutí	297 /359,37
posuvné systémy	str. 168-177
SYSTÉM FALCOVÝ	
změna barvy zámků na černou	170 /205,70
SYSTÉM BEZFALCOVÝ	
změna barvy pantu na bílou nebo černou	170 /205,70
změna barvy pantu na zlatou	255 /308,55
změna barvy magnetického zámků na bílou, černou nebo zlatou	170 /205,70
bezfalcový zámek s jazýčkem (stříbrný, bílý, černý nebo zlatý) - NOVINKA	678 /820,38

UNITO

6764/8184,44

cena křídla netto/brutto (CZK, DPH 21%)

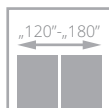
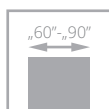

pro křídla
s možností ventilace



tyká se dveří
s ventilačním
seríznutím



W02P / V02
6764/8184,44



W2S / V2S2
6764/8184,44

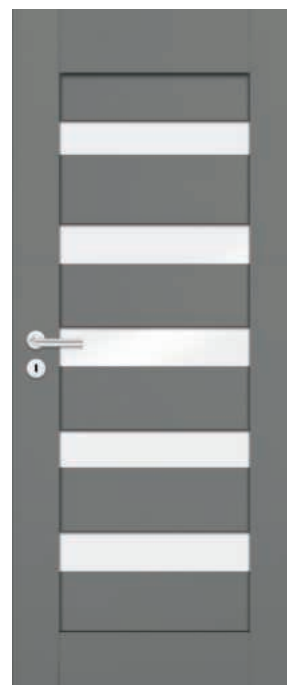

W02 / V2S5
6764/8184,44



W03P / V03
6764/8184,44



W3S / V3S2
6764/8184,44



W03 / V3S5
6764/8184,44

ZÁRUBNĚ



pevný systém
POL-SKONE



nastavitelná
systém DIN

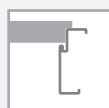

pevná kovová



nastavitelná
kovová



nastavitelná
AQUA DIN



nastavitelná
DIN DUO



pevná kovová



nastavitelná
kovová



nastavitelná
AQUA DIN DUO



dveře UNITO, verze W02, zárubeň DIN nastavitelná



rám



panely, zasklení

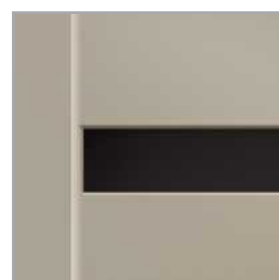

za příplatek: laminované sklo VSG 22.1 v černé barvě



zkosení hran na spojení rámu

BAREVNÁ PŘÍPRAVA – str. 303-310

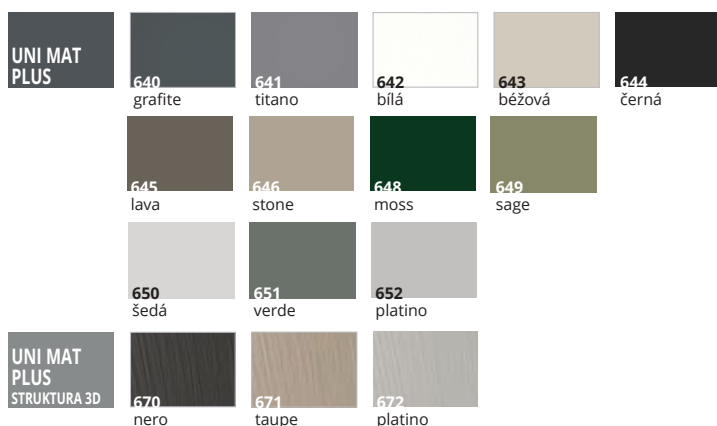

V CENĚ DVEŘÍ

Rámy z vysoce kvalitní MDF (svislé a vodorovné o tloušťce 40 mm), panely z MDF (o tloušťce 16 mm). Povrch UNI MAT PLUS a UNI MAT PLUS STRUKTURA 3D se vyznačují hedvábným omakem a speciální vrstvou odolnou proti otiskům prstů.

sklo bílý mat nebo hnědý mat tloušťka 4 mm (verze V2S2, V2S5, V3S2, V3S5)

výplň o tloušťce 4 mm v barvě křídla s povrchem UNI MAT PLUS (verze V02)

SYSTÉM FALCOVÝ

závěs viditelný zinek stříbrný „60“-„90“ - 3 ks

typ B - pro zárubeň systém DIN, typ D - pro dřevěnou zárubeň,

typ M - pro kovovou zárubeň

zámek zapadkový se střílkou stříbrný: na klíč, vložku, WC zámek, bez otvoru pro klíč

SYSTÉM BEZFALCOVÝ

závěs skrytý nikl satén „60“-„90“ - 3 ks

zámek magnetický chrom satén: na klíč, vložku, WC zámek, bez otvoru pro klíč

ZA PŘÍPLATEK

nestandardní rozměry dveří str. 296

laminované sklo VSG 22.1 černé (platí pro 1 sklo) - verze V2S5 **255**/308,55

laminované sklo VSG 22.1 černé (platí pro 1 sklo) - verze V3S5 **212**/256,52

samoavírače, elektroavírače str. 281, 283

padací těsnění **1950**/2359,50

rekuperace (týká se dveří se standardní výškou) **10%**

ventilační seřiznutí **297**/359,37

posuvné systémy str. 168-177

SYSTÉM FALCOVÝ

změna barvy zámků na černou **170**/205,70

SYSTÉM BEZFALCOVÝ

změna barvy závěsu na bílou nebo černou **170**/205,70

změna barvy závěsu na zlatou **255**/308,55

změna barvy magnetického zámků na bílou, černou nebo zlatou **170**/205,70

bezfalcový zámek s jazýčkem (stříbrný, bílý, černý nebo zlatý) - **678**/820,38
NOVINKA

SAMOS

od **6653**/8050,13
cena křídla **netto**/brutto (CZK, DPH 21%)

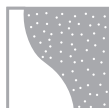
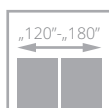
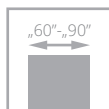

pro křídla s možností ventilace



tyká se dveří s ventilacím seříznutím



V01
6653/8050,13



V1S6
9450/11434,50



V1S8
9450/11434,50



V1S1
9450/11434,50



V1S5
9450/11434,50



V1S3
9450/11434,50

ZÁRUBNĚ



pevný systém POL-SKONE



nastavitelná systém DIN



pevná kovová



nastavitelná kovová



nastavitelná AQUA DIN



nastavitelná DIN DUO



pevná kovová



nastavitelná kovová



nastavitelná AQUA DIN DUO



dveře SAMOS, verze V1S5, zárubeň DIN nastavitelná



tvrzené sklo LINEA

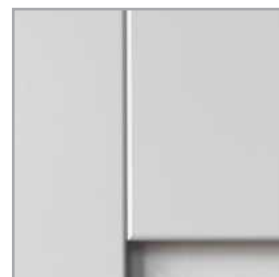

zkosení hran na spojení rámu

BAREVNÁ PŘÍJEMNOST – str. 303-310

LAMISTONE CPL			
	233 dub Salinas	234 dub natura	250 dub terra
	SILKSTONE		
230 dub gran		276 dub polský	NOVINKA 290 dub Royal

V CENĚ DVEŘÍ

Rámy z vysoce kvalitního MDF (svíslé a vodorovné o tloušťce 40 mm), mřížky v barvě křídla nebo černé.

verze V1S6, V1S8, V1S1, V1S5, V1S3 tvrzené sklo bílý mat nebo průhledné o tloušťce 4 mm, nelze použít laminované sklo VSG 22.1 a VSG 33.1

SYSTÉM FALCOVÝ

závěs viditelný zinek stříbrný „70“-„90“ - 3 ks

typ B - pro zárubeň systém DIN, typ D - pro dřevěnou zárubeň,

typ M - pro kovovou zárubeň

zámek zapadkový se střelkou stříbrný: na klíč, vložku, WC zámek, bez otvoru pro klíč

SYSTÉM BEZFALCOVÝ

závěs skrytý nikl saténa „60“-„90“ - 3 ks

zámek magnetický chrom saténa: na klíč, vložku, WC zámek, bez otvoru pro klíč

ZA PŘÍPLATEK

nestandardní rozměry dveří	str. 296
průhledné sklo Linea o tloušťce 4 mm, jednostranný ornament	2111 /2554,31
tvrzené sklo MORU o tloušťce 4 mm	2289 /2769,69
samozávírače, elektromechanické otvírače	str. 281, 283
padací těsnění	1950 /2359,50
rekuperace (týká se dveří standardní výšky)	10%
ventilační seřiznutí	297 /359,37
posuvné systémy	str. 168-177

FORTO

od **7247/8768,87**
cena křídla **netto**/brutto (CZK, DPH 21%)

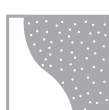
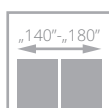
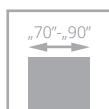

pro křídla
s možností ventilace



tyká se dveří
s ventilačním
seríznutím



V00
7247/8768,87



V01
7247/8768,87



V1S
7247/8768,87



V2S
8009/9690,89

INTERIÉROVÉ DVEŘE RÁMOVÉ LAMINOVANÉ

ZÁRUBNĚ



pevný systém
POL-SKONE



nastavitelná
systém DIN



nastavitelné
DIN SOLID



pevná kovová



nastavitelná
kovová



nastavitelná
AQUA DIN



pevná DUO



nastavitelná
DIN DUO



nastavitelná
DIN DUO SOLID



NASTAVITELNÁ
VERTIGO



pevná kovová



nastavitelná
kovová



nastavitelná
AQUA DIN DUO



zasklení



zabezpečení dolního rámu metodou HOT FOIL

dveře FORTO, verze V1S, zárubeň nastavitelná SYSTÉM DIN

BAREVNÁ PRAVIDENÍ – str. 303-310

LAMISTONE CPL	231 dub halif	233 dub salinas	250 dub terra	263 ořech premium		
	230 dub gran	276 dub polský	NOVINKA 290 dub Royal			
	640 grafite	641 titano	642 bílá	643 běžová	644 černá	645 lava
	646 stone	648 moss	649 sage	650 šedá	651 verde	652 platino

V CENĚ DVEŘÍ

Rámy z vysoce kvalitního MDF chráněné proti vlhkosti metodou HOT FOIL (svíslé o tloušťce 40 mm, vodorovné o tloušťce 35 mm), panel z MDF (o tloušťce 16 mm), výplň (o tloušťce 4 mm). Svislé prvky - svislá kresba, vodorovné prvky - vodorovná kresba u dřevodekorů.

sklo laminované VSG 22.1 o tloušťce 4 mm v bílé nebo černé barvě

SYSTÉM FALCOVÝ

závěs viditelný zinek stříbrný „70“-„90“ - 3 ks

typ B - pro zárubeň systém DIN, typ D - pro dřevěnou zárubeň,

typ M - pro kovovou zárubeň

zámek zapadkový stříbrný: na klíč, vložku, WC zámek, bez otvoru pro klíč

SYSTÉM BEZFALCOVÝ

závěs skrytý nikl satén „70“-„90“ - 3 ks

zámek magnetický chrom satén: na klíč, vložku, WC zámek, bez otvoru pro klíč

ZA PŘÍPLATEK

nestandardní rozměry dveří	str. 296
čiré sklo Linea o tloušťce 4 mm (platí pro 1 sklo)	424 /513,04
samoavírače, elektrozámký	str. 281, 283
padací těsnění	1950 /2359,50
rekuperace (platí pro dveře standardní výšky)	10%
ventilační seřiznutí	297 /359,37
posuvné systémy	str. 168-177

MAGRO

6738/8152,98

cena křídla **netto**/brutto (CZK, DPH 21%)

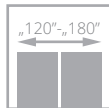
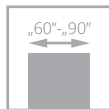

pro křídla
s možností ventilace



tyká se dveří
s ventilačním
seřiznutím



V03
6738/8152,98



V3SA
6738/8152,98

ZÁRUBNĚ



pevný systém
POL-SKONE



nastavitelná
systém DIN



nastavitelné
DIN SOLID



pevná kovová



nastavitelná
kovová



nastavitelná
AQUA DIN



pevná DUO



nastavitelná
DIN DUO



nastavitelná
DIN DUO SOLID



NASTAVITELNÁ
VERTIGO



pevná kovová



nastavitelná
kovová















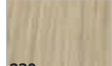

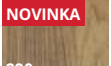

nastavitelná
AQUA DIN DUO

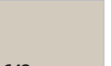

zabezpečení dolního rámu metodou
HOT FOIL

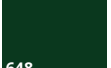
dveře MAGRO, verze V03, zárubeň nastavitelná SYSTÉM DIN

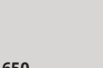
BAREVNÁ PŘÍMĚNÍ – str. 303-310

LAMISTONE CPL	 250 dub terra	 233 dub salinas				
	 230 dub gran	 276 dub polský	 NOVINKA dub Royal			
SILKSTONE						
UNI MAT PLUS	 640 grafite	 641 titano	 642 bílá	 643 běžová	 644 černá	 645 lava
	 646 stone	 648 moss	 649 sage	 650 šedá	 651 verde	 652 platino

V CENĚ DVEŘÍ

Rámy z vysoce kvalitního MDF chráněné proti vlhkosti metodou HOT FOIL (svislé o tloušťce 40 mm, vodorovné o tloušťce 35 mm), panel z MDF (o tloušťce 22 mm, výšce 260 mm), výplň (o tloušťce 4 mm). Svislé prvky - svislá kresba, vodorovné prvky - vodorovná kresba u dekorů imitujících dřevo.

sklo bílý mat, hnědý mat, Antisol tmavě šedý o tloušťce 4 mm

SYSTÉM FALCOVÝ

závěs viditelný zinek stříbrný „60“-„90“ - 3 ks
typ B - pro zárubeň systém DIN, typ D - pro dřevěnou zárubeň,
typ M - pro kovovou zárubeň

zámek zapadkový stříbrný: na klíč, vložku, WC zámek, bez otvoru pro klíč

SYSTÉM BEZFALCOVÝ

závěs skrytý nikl satén „60“-„90“ - 3 ks
zámek magnetický chrom satén: na klíč, vložku, WC zámek, bez otvoru pro klíč

ZA PŘÍPLATEK

nestandardní rozměry dveří	str. 296
laminované sklo VSG 22.1 barva černá (platí pro 1 sklo)	212 /256,52
samoavírače, elektrozámkový, padací těsnění, rekuperace	nelze použít
ventilační seřiznutí	297 /359,37
posuvné systémy	str. 168-177

NOVINKA

LAURA

7416/8973,36

cena křídla netto/brutto (CZK, DPH 21%)

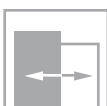
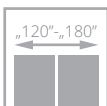
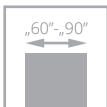

pro křídla
s možností ventilace



W01 / V01

7416/8973,36



W02 / V1S1

7416/8973,36



W03 / V1S2

7416/8973,36



W04 / V1S3

7416/8973,36



W05 / V1S4

7416/8973,36

INTERIÉROVÉ DVEŘE RÁMOVÉ LAMINOVANÉ

ZÁRUBNĚ



pevný systém
POL-SKONE



nastavitelná
systém DIN



nastavitelné
DIN SOLID



nastavitelná
AQUA DIN



pevná DUO



nastavitelná
DIN DUO



nastavitelná
DIN DUO SOLID



NASTAVITELNÁ
VERTIGO



nastavitelná
AQUA DIN DUO



spojení rámu, panelů a skla

dveře LAURA, verze W04, zárubeň nastavitelná DIN DUO SOLID

BAREVNÁ PŘÍPRAVA – str. 303-310

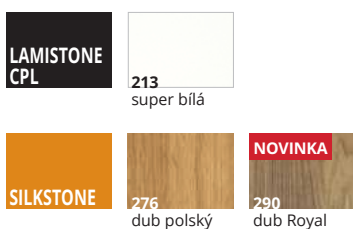

V CENĚ DVEŘÍ

Svislé rámy z vysoce kvalitní MDF o tloušťce 40 mm, panely o tloušťce 25 mm. Horní hrana křídla bez falce (v systému falcovém i bezfalcovém).

sklo bílý mat, hnědý mat nebo čiré o tloušťce 4 mm (verze W01-W05)

SYSTÉM FALCOVÝ

závěs viditelný nikl kartáčovaný „60“ - „80“ - 2 ks, „90“ - 3 ks
typ K - pro zárubeň systém DIN, typ C - pro dřevěnou zárubeň

zámek zapadkový-střelkový stříbrný: na klíč, vložku, WC zámek, bez otvoru na klíč

SYSTÉM BEZFALCOVÝ

závěs skrytý nikl satén „60“ - „80“ - 2 ks, „90“ - 3 ks

zámek magnetický chrom satén: na klíč, vložku, WC zámek, bez otvoru na klíč

ZA PŘÍPLATEK

nestandardní rozměry dveří str. 296
tvrzené sklo čiré o tloušťce 4 mm **10%**

ventilační seříznutí **424/513,04**

posuvné systémy str. 168-177

SYSTÉM FALCOVÝ

dodatečný závěs viditelný typ K, typ C nikl kartáčovaný nebo černý **339/410,19**

změna barvy zámků na černou **170/205,70**

SYSTÉM BEZFALCOVÝ

změna barvy závěsu na bílou nebo černou **170/205,70**

změna barvy závěsu na zlatou **255/308,55**

změna barvy magnetického zámků na bílou, černou nebo zlatou **170/205,70**

bezfalcový zámek s jazýčkem (stříbrný, bílý, černý nebo zlatý) - **NOVINKA** **678/820,38**

SEMPRE

od **9747**/11793,87
cena křídla **netto**/brutto (CZK, DPH 21%)

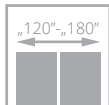
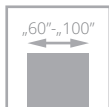

pro křídla
s možností ventilace

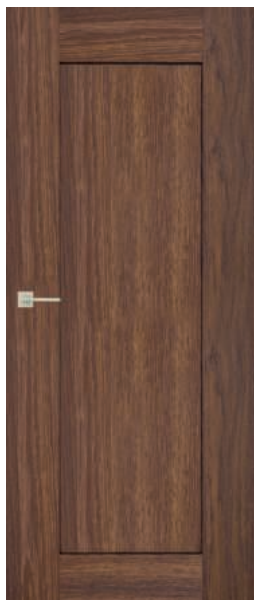

W00 / V01
9747/11793,87



W01 / V1SD
9747/11793,87



V1SP
11823/14305,83



WLZ | WLAZ
13527/16367,67



W05 VERSE / V6SD
10213/12357,73

zrcadlo*

**VÍCE VZORŮ
NA DALŠÍ STRANĚ**



* WLZ - zrcadlo na straně pantů
WLAZ - zrcadlo na opačné straně než jsou panty

ZÁRUBNĚ



pevný systém
POL-SKONE



nastavitelná
systém DIN



nastavitelné
DIN SOLID



pevná kovová



nastavitelná
kovová



nastavitelná
AQUA DIN



pevná DUO



nastavitelná
DIN DUO



nastavitelná
DIN DUO SOLID



NASTAVITELNÁ
VERTIGO

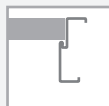

pevná kovová



nastavitelná
kovová



nastavitelná
AQUA DIN DUO

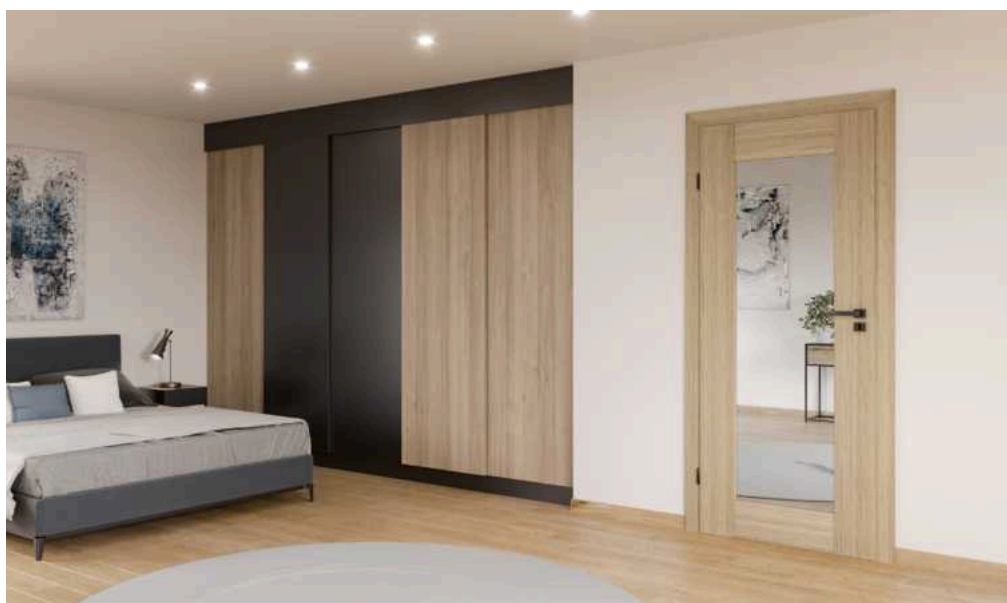

dveře SEMPRE, verze W01, zárubeň nastavitelná SYSTÉM DIN



zasklení



za příplatek: laminované sklo VSG 22.1 v černé barvě

BAREVNÁ PŘÍPRAVA – str. 303-310

LAMISTONE CPL					
	213 super bílá	231 dub halif	243 dub delano	263 ořech premium	
	SILKSTONE				
		230 dub gran	276 dub polský	290 dub Royal	293 antracit Royal
UNI MAT PLUS					
		642 bílá	295 merbau Royal		



panel s upravenou hranou nalepený na sklo – verze V1SP

PŘÍDAVNÁ KŘÍDLA KE DVEŘÍM SEMPRE

CENA KŘÍDLA S PŘÍDAVNÝM KŘÍDLEM = 2 x CENA KŘÍDLA

ŠÍŘKA (systém falcový)			ŠÍŘKA (systém bezfalcový)		
typ	Ss s polodrážkou	Sds	typ	Ss	Sds
„40“+ „70“		431	„40“+ „70“		412
„50“+ „70“	744	531	„50“+ „70“	725	512
„60“+ „70“		631	„60“+ „70“		612
„40“+ „80“		431	„40“+ „80“		412
„50“+ „80“	844	531	„50“+ „80“	825	512
„60“+ „80“		631	„60“+ „80“		612
„40“+ „90“		431	„40“+ „90“		412
„50“+ „90“	944	531	„50“+ „90“	925	512
„60“+ „90“		631	„60“+ „90“		612

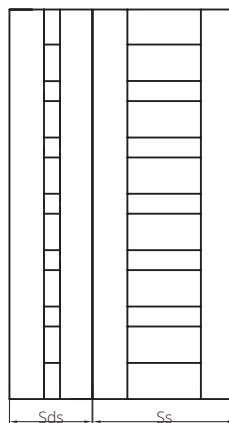

V CENĚ DVEŘÍ

Masivní konstrukce z dřevěného rámu, panelů a výplní. Svislé prvky - svislá kresba let, vodorovné prvky - vodorovná kresba let v dekorech imitujících dřevo.

sklo bílý mat, hnědý mat, grafit mat nebo čiré o tloušťce 4 mm

sklo tvrzené bílý mat o tloušťce 4 mm - verze W01, V1SP

sklo tvrzené bílý mat o tloušťce 6 mm - verze W05 VERSE

výplň o tloušťce 12 mm - verze W00

HDF panel v barvě křídla o tloušťce 3,5 mm (oboustranný), hrany zabezpečeny - verze V1SP

jednostranné zrcadlo - verze WLZ, WLA/Z

verze W05 VERSE - týká se šířky „70“ - „100“

SYSTÉM FALCOVÝ

pant viditelný nikl kartáčovaný „60“-„80“ - 2 ks, „90“ - 3 ks

typ K - pro zárubeň systém DIN, typ C - pro dřevěnou zárubeň,

typ M stříbrný - pro kovovou zárubeň

zámek zapadkový stříbrný: na klíč, vložku, WC zámek, bez otvoru na klíč

SYSTÉM BEZFALCOVÝ

pant skrytý nikl satén „60“-„80“ - 2 ks, „90“ - 3 ks

zámek magnetický chrom satén: na klíč, vložku, WC zámek, bez otvoru na klíč

ZA PŘÍPLATEK

nestandardní rozměry dveří str. 296

tvrdé čiré sklo o tloušťce 4 mm **10%**

laminované sklo VSG 22.1 barva černá (verze W02) **255/308,55**

laminované sklo VSG 22.1 barva černá (verze W03) **212/256,52**

samozávěrače, elektrozámkový str. 281, 283

padací těsnění **1950/2359,50**

rekuperace bez příplatku

ventilační seříznutí (str. 286-287) **297/359,37**

posuvné systémy str. 168-177

SYSTÉM FALCOVÝ

dodatečný pant viditelný typ M stříbrný **145/175,45**

dodatečný pant viditelný typ M černý **255/308,55**

dodatečný pant viditelný typ K, typ C nikl kartáčovaný nebo černý **339/410,19**

změna barvy zámkového na černou **170/205,70**

SYSTÉM BEZFALCOVÝ

dodatečný skrytý pant nikl satén **933/1128,93**

změna barvy pantu na bílou nebo černou **170/205,70**

změna barvy pantu na zlatou **255/308,55**

změna barvy magnetického zámkového na bílou, černou nebo zlatou **170/205,70**

bezfalcový zámek s jazýčkem (stříbrný, bílý, černý nebo zlatý) **678/820,38**

- **NOVINKA**

SEMPRE

10213/12357,73

cena křídla **netto**/brutto (CZK, DPH 21%)

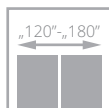
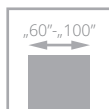

pro křídla
s možností ventilace

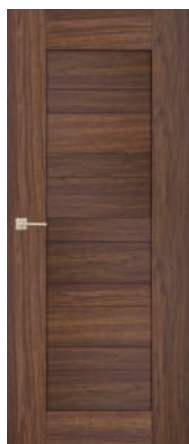

W02P / V02
10213/12357,73



W02 / V2S5
10213/12357,73



W02S2 / V2S2
10213/12357,73



W02S3 / V2S3
10213/12357,73



W02S4 / V2S4
10213/12357,73

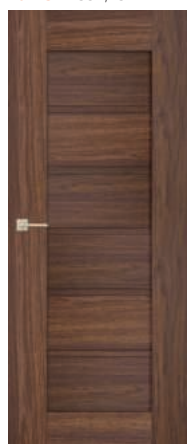

W03P / V03
10213/12357,73

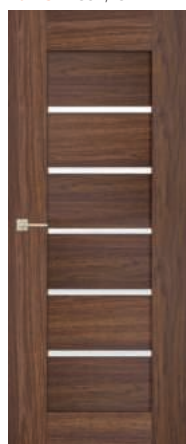

W03 / V3S5
10213/12357,73



W03S2 / V3S2
10213/12357,73



W03S3 / V3S3
10213/12357,73



W03S4 / V3S4
10213/12357,73

**VÍCE VZORŮ
NA STRANĚ
PŘEDCHOZÍ**

ZÁRUBNĚ



pevný systém
POL-SKONE



nastavitelná
systém DIN



nastavitelné
DIN SOLID



pevná kovová



nastavitelná
kovová



nastavitelná
AQUA DIN



pevná DUO



nastavitelná
DIN DUO



nastavitelná
DIN DUO SOLID

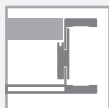

NASTAVITELNÁ
VERTIGO



pevná kovová



nastavitelná
kovová



nastavitelná
AQUA DIN DUO

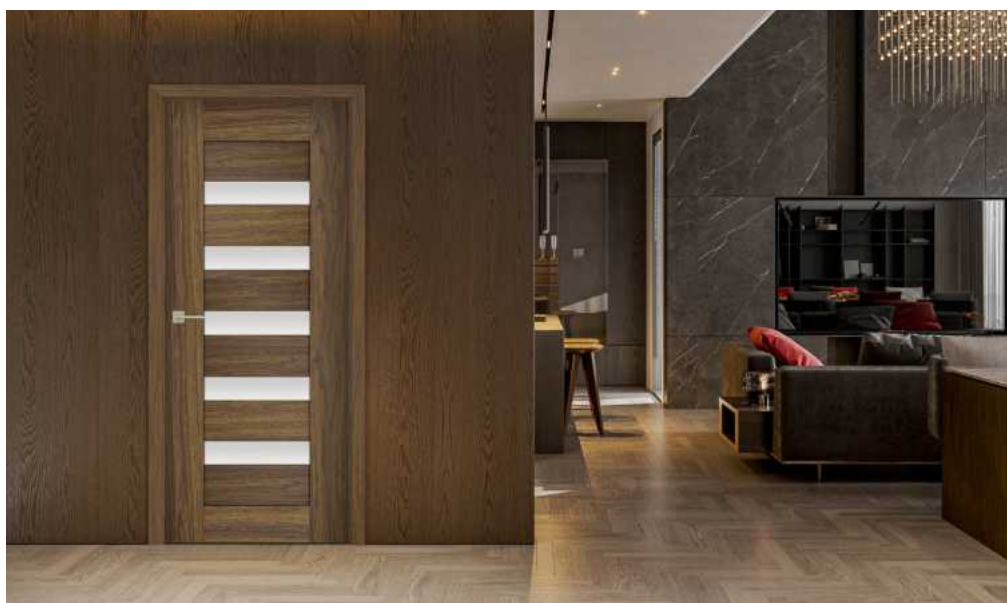

dveře SEMPRE, verze W02, zárubeň nastavitelná SYSTÉM DIN









zasklení

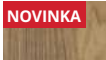

za příplatek: laminované sklo VSG 22.1 v černé barvě

BAREVNÁ PŘÍPRAVA – str. 303-310

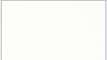
LAMISTONE CPL	 213 super bílá	 231 dub halif	 248 dub delano	 263 ořech premium
	 230 dub gran	 276 dub polský	 290 dub Royal	 293 antracit Royal
SILKSTONE	 295 merbau Royal			
	 642 bílá			
UNI MAT PLUS				



panel s upravenou hranou nalepený na sklo – verze V1SP

PŘÍDAVNÁ KŘÍDLA KE DVEŘÍM SEMPRE

CENA KŘÍDLA S PŘÍDAVNÝM KŘÍDLEM = 2 x CENA KŘÍDLA

ŠÍŘKA (systém falcový)			ŠÍŘKA (systém bezfalcový)		
typ	Ss s polodrážkou	Sds	typ	Ss	Sds
„40“+ „70“		431	„40“+ „70“		412
„50“+ „70“	744	531	„50“+ „70“	725	512
„60“+ „70“		631	„60“+ „70“		612
„40“+ „80“		431	„40“+ „80“		412
„50“+ „80“	844	531	„50“+ „80“	825	512
„60“+ „80“		631	„60“+ „80“		612
„40“+ „90“		431	„40“+ „90“		412
„50“+ „90“	944	531	„50“+ „90“	925	512
„60“+ „90“		631	„60“+ „90“		612

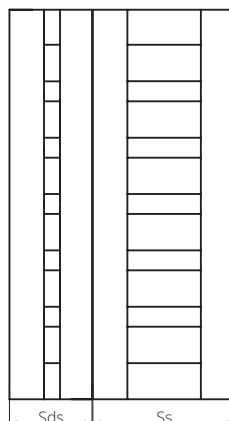

V CENĚ DVEŘÍ

Masivní konstrukce z dřevěného rámu, panelů a výplní. Svislé prvky - svislá kresba let, vodorovné prvky - vodorovná kresba let v dekorech imitujících dřevo.

sklo bílý mat, hnědý mat, grafit mat nebo čiré o tloušťce 4 mm

sklo kalené bílý mat o tloušťce 4 mm - verze W01, V1SP

sklo kalené bílý mat o tloušťce 6 mm - verze W05 VERSE

výplň o tloušťce 12 mm - verze W00

panel HDF v barvě křídla o tloušťce 3,5 mm (oboustranný), hrany zabezpečeny - verze V1SP

jednostranné zrcadlo - verze WLZ, WLA/Z

verze W05 VERSE - platí pro šířky „70“ - „100“

SYSTÉM FALCOVÝ

pant viditelný nikl kartáčovaný „60“-„80“ - 2 ks, „90“ - 3 ks
typ K - pro zárubeň systém DIN, typ C - pro dřevěnou zárubeň, typ M stříbrný - pro kovovou zárubeň

zámek zapadkový stříbrný: na klíč, vložku, WC zámek, bez otvoru na klíč

SYSTÉM BEZFALCOVÝ

pant skrytý nikl satén „60“-„80“ - 2 ks, „90“ - 3 ks

zámek magnetický chrom satén: na klíč, vložku, WC zámek, bez otvoru na klíč

ZA PŘÍPLATEK

nestandardní rozměry dveří str. 296

sklo kalené čiré o tloušťce 4 mm **10%**

laminované sklo VSG 22.1 barva černá (verze W02) **255/308,55**

laminované sklo VSG 22.1 barva černá (verze W03) **212/256,52**

samoavírače, elektroavírače str. 281, 283

padací těsnění **1950/2359,50**

rekuperace bez příplatku

ventilační seřiznutí (str. 286-287) **297/359,37**

posuvné systémy str. 168-177

SYSTÉM FALCOVÝ

dodatečný pant viditelný typ M stříbrný **145/175,45**

dodatečný pant viditelný typ M černý **255/308,55**

dodatečný pant viditelný typ K, typ C nikl kartáčovaný nebo černý **339/410,19**

změna barvy zámků na černou **170/205,70**

SYSTÉM BEZFALCOVÝ

dodatečný pant skrytý nikl satén **933/1128,93**

změna barvy pantu na bílou nebo černou **170/205,70**

změna barvy pantu na zlatou **255/308,55**

změna barvy magnetického zámků na bílou, černou nebo zlatou **170/205,70**

bezfalcový zámek se střelkou (stříbrný, bílý, černý nebo zlatý) **678/820,38**

- **NOVINKA**

FORTIMO

9281/11230,01

cena křídla **netto**/brutto (CZK, DPH 21%)

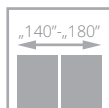
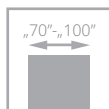

pro křídla
s možností ventilace



W01 / V01

9281/11230,01



W01S1 / V1S

9281/11230,01



W03S1 / V2S

9281/11230,01



LAMINOVANÉ

RÁMOVÉ

INTERIÉROVÉ DVEŘE

ZÁRUBNĚ



pevný systém
POL-SKONE



nastavitelná
systém DIN



nastavitelné
DIN SOLID



pevná kovová



nastavitelná
kovová



nastavitelná
AQUA DIN



pevná DUO



nastavitelná
DIN DUO



nastavitelná
DIN DUO SOLID



NASTAVITELNÁ
VERTIGO



pevná kovová



nastavitelná
kovová











nastavitelná
AQUA DIN DUO

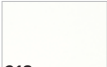

zasklení

dveře FORTIMO, verze W03S1, zárubeň DIN nastavitelná

BAREVNÁ PRAVIDENÍ – str. 303-310

LAMISTONE CPL	 213 super bílá	 231 dub halif	 248 dub delano	 263 ořech premium
	 230 dub gran	 276 dub polský	 290 dub Royal	 295 merbau Royal
	 642 bílá			

V CENĚ DVEŘÍ

Masivní konstrukce z dřevěného rámu. Svislé prvky - svislá léta, vodorovné prvky - vodorovná léta u dřevodekorů.

sklo hartované bílý mat o tloušťce 4 mm

šířka „60“ (týká se verze W01, W01S1)

SYSTÉM FALCOVÝ

závěs viditelný zinek stříbrný „70“-„90“ - 3 ks.

typ K - pro zárubeň systém DIN, typ C - pro dřevěnou zárubeň, typ M - pro kovovou zárubeň

zámek zapadkový se stříbrnou čelní plochou: pro klíč, vložku, WC zámek, bez otvoru pro klíč

SYSTÉM BEZFALCOVÝ

závěs skrytý nikl satén „70“-„90“ - 3 ks.

zámek magnetický chrom satén: pro klíč, vložku, WC zámek, bez otvoru pro klíč

ZA PŘÍPLATEK

nestandardní rozměry dveří str. 296

sklo hartované hnědý mat, grafit mat nebo čiré o tloušťce 4 mm **10%**

laminované sklo VSG 22.1 bílý mat nebo čiré **594/718,74**

laminované sklo VSG 22.1 černé **1017/1230,57**

samoavírače, elektroavírače str. 281, 283

padací těsnění **1950/2359,50**

rekuperace (týká se dveří o standardní výšce) **10%**

ventilační seřiznutí **297/359,37**

posuvné systémy str. 168-177

SYSTÉM FALCOVÝ

dodatečný závěs viditelný typ M stříbrný **145/175,45**

dodatečný závěs viditelný typ M černý **255/308,55**

dodatečný závěs viditelný typ K, typ C kartáčovaný nikl nebo černý **339/410,19**

změna barvy zámků na černou **170/205,70**

SYSTÉM BEZFALCOVÝ

změna barvy závěsu na bílou nebo černou **170/205,70**

změna barvy závěsu na zlatou **255/308,55**

změna barvy magnetického zámků na bílou, černou nebo zlatou **170/205,70**

bezfalcový zámek s jazýčkem (stříbrný, bílý, černý nebo zlatý) - **NOVINKA** **678/820,38**

SLIM

od **8136/9844,56**
 cena křídla **netto**/brutto (CZK, DPH 21%)

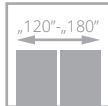
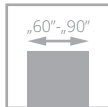

pro křídla
s možností ventilace



tyká se dveří
s ventilačním
serfíznutím



V03
8136/9844,56



V3S1
8136/9844,56



V3SA
8136/9844,56



V3S2
8433/10203,93



V3S3
8433/10203,93



V3S4
8433/10203,93



V3S5
8433/10203,93



INTERIÉROVÉ DVEŘE RÁMOVÉ LAMINOVANÉ

ZÁRUBNĚ



pevný systém
POL-SKONE



nastavitelná
systém DIN



nastavitelné
DIN SOLID



pevná kovová



nastavitelná
kovová



nastavitelná
AQUA DIN

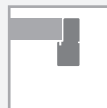

pevná DUO



nastavitelná
DIN DUO



nastavitelná
DIN DUO SOLID



NASTAVITELNÁ
VERTIGO



pevná kovová



nastavitelná
kovová



nastavitelná
AQUA DIN DUO



dveře SLIM, verze V3S5, zárubeň DIN nastavitelná

BAREVNÁ PŘÍMĚNÍ – str. 303-310

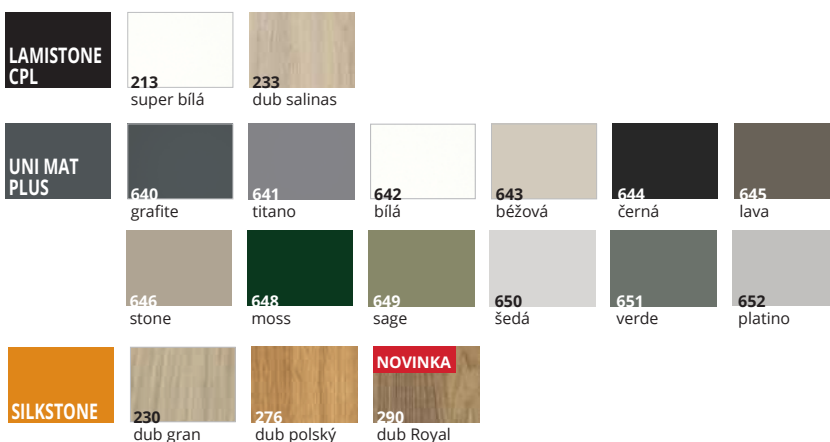

V CENĚ DVEŘÍ

Masivní konstrukce vyrobená z rámu z vrstveně lepeného dřeva. Svislé rámy o tloušťce 40 mm, vodorovné rámy o tloušťce 35 mm, panely z MDF o tloušťce 22 mm a výšce 260 mm. Svislé prvky - svislá kresba let, vodorovné prvky - vodorovná kresba let u dřevodekorů.

sklo bílý mat nebo hnědý mat o tloušťce 4 mm - verze V3S1, V3S2, V3S3, V3S4, V3S5, V3SA

výplň v barvě křídla o tloušťce 4 mm - verze V03, V3S1, V3S2, V3S3, V3S4, V3SA

SYSTÉM FALCOVÝ

panty viditelné nikl kartáčovaný „60“-, „80“ - 2 ks, „90“ - 3 ks
typ K - pro zárubeň systém DIN, typ C - pro dřevěnou zárubeň,
typ M stříbrný - pro kovovou zárubeň

zámek zapadkový-střelkový stříbrný: na klíč, vložku, WC zámek, bez otvoru na klíč

SYSTÉM BEZFALCOVÝ

panty skryté nikl satén „60“-, „80“ - 2 ks, „90“ - 3 ks

zámek magnetický chrom satén: na klíč, vložku, WC zámek, bez otvoru na klíč

barva 644 černá

systém falcový - panty stříbrné a zámek černý
systém bezfalcový - panty a zámek černé

barva 642 bílá, super bílá 213
systém falcový - panty a zámek stříbrné
systém bezfalcový - panty a zámek bílé

ZA PŘÍPLATEK

nestandardní rozměry dveří str. 296

laminované sklo VSG 22.1 černá - platí pro 1 sklo **212**/256,52

samoavírače, elektroavírače nelze

padací těsnění **1950**/2359,50

rekuperace (týká se dveří o standardní výšce) **10%**

ventilační seřiznutí **297**/359,37

posuvné systémy str. 168-177

SYSTÉM FALCOVÝ

dodatečný pant viditelný typ M stříbrný **145**/175,45

dodatečný pant viditelný typ M černý **255**/308,55

dodatečný pant viditelný typ K, typ C nikl kartáčovaný nebo černý **339**/410,19

změna barvy zámků na černou **170**/205,70

SYSTÉM BEZFALCOVÝ

změna barvy pantu na bílou nebo černou **170**/205,70

změna barvy pantu na zlatou **255**/308,55

změna barvy magnetického zámků na bílou, černou nebo zlatou **170**/205,70

bezfalcový zámek s jazýčkem (stříbrný, bílý, černý nebo zlatý) **678**/820,38

- **NOVINKA**

MONA

9281/11230,01

cena křídla **netto**/brutto (CZK, DPH 21%)

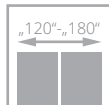
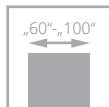

pro křídla
s možností ventilace



W01S1 / V1S s černým sklem

9281/11230,01



W02S2 / V2S s černým sklem (neplatí pro „60“)

9281/11230,01



INTERIÉROVÉ DVEŘE RÁMOVÉ LAMINOVANÉ

ZÁRUBNĚ



pevný systém
POL-SKONE



nastavitelná
systém DIN



nastavitelné
DIN SOLID



pevná kovová



nastavitelná
kovová



nastavitelná
AQUA DIN



pevná DUO



nastavitelná
DIN DUO



nastavitelná
DIN DUO SOLID



NASTAVITELNÁ
VERTIGO



nastavitelná
AQUA DIN DUO



černé sklo

dveře MONA, verze W02S2, zárubeň nastavitelná SYSTÉM DIN DUO

BAREVNÁ PŘÍMĚS – str. 303-310

LAMISTONE CPL						
	213 super bílá	231 dub halif	248 dub delano			
UNI MAT PLUS						
	640 grafite	641 titano	642 bílá	643 béžová	644 černá	645 lava
	646 stone	648 moss	649 sage	650 šedá	651 verde	652 platino
UNI MAT PLUS STRUKTURA 3D						
	670 nero	671 taupe	672 platino			

V CENĚ DVEŘÍ

Masivní konstrukce z dřevěného rámu. Svislé prvky - svislá léta, vodorovné prvky - vodorovná léta u dekorů imitujících dřevo.

sklo laminované VSG 22.1 černé o tloušťce 4,2 mm

SYSTÉM FALCOVÝ

panty viditelné nikl kartáčovaný „60“-„80“ - 2 ks, „90“ - 3 ks
typ K - pro zárubeň systém DIN, typ C - pro dřevěnou zárubeň,
typ M stříbrný - pro kovovou zárubeň

zámek zapadkový-střelkový stříbrný: na klíč, vložku, WC zámek, bez otvoru na klíč

SYSTÉM BEZFALCOVÝ

panty skryté nikl satén „60“-„80“ - 2 ks, „90“ - 3 ks
zámek magnetický chrom satén: na klíč, vložku, WC zámek, bez otvoru na klíč

ZA PŘÍPLATEK

nestandardní rozměry dveří str. 296

tvrdé sklo hnědý mat, grafit mat nebo průhledné o tloušťce 4 mm **10%**

laminované sklo VSG 22.1 bílý mat nebo průhledné **594/718,74**

samozávěrače, elektrozámký str. 281, 283

padací těsnění **1950/2359,50**

rekuperace (týká se dveří se standardní výškou) **10%**

ventilační seřiznutí **297/359,37**

posuvné systémy str. 168-177

SYSTÉM FALCOVÝ

dodatečný pant viditelný typ M stříbrný **145/175,45**

dodatečný pant viditelný typ M černý **255/308,55**

dodatečný pant viditelný typ K, typ C nikl kartáčovaný nebo černý **339/410,19**

změna barvy zámků na černou **170/205,70**

SYSTÉM BEZFALCOVÝ

změna barvy pantů na bílou nebo černou **170/205,70**

změna barvy pantů na zlatou **255/308,55**

změna barvy magnetického zámků na bílou, černou nebo zlatou **170/205,70**

bezfalcový zámek se střelkou (stříbrný, bílý, černý nebo zlatý) **678/820,38**

- NOVINKA

PASSO

8857/10716,97

cena křídla **netto**/brutto (CZK, DPH 21%)

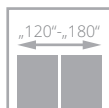
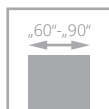

pro křídla
s možností ventilace



W01 / V01
8857/10716,97



W02 / V1S1
8857/10716,97



W03 / V1S2
8857/10716,97



W04 / V1S3
8857/10716,97



W05 / V1S4
8857/10716,97



INTERIÉROVÉ DVEŘE RÁMOVÉ LAMINOVANÉ

ZÁRUBNĚ



pevný systém
POL-SKONE



nastavitelná
systém DIN



nastavitelné
DIN SOLID



nastavitelná
AQUA DIN



pevná DUO



nastavitelná
DIN DUO



nastavitelná
DIN DUO SOLID



NASTAVITELNÁ
VERTIGO



nastavitelná
AQUA DIN DUO



spojení rámu, panelů a skla

dveře PASSO, verze W03 (dveře nalevo), W02 (dveře napravo), zárubeň nastavitelná DIN DUO SOLID

BAREVNÁ PROVEDENÍ – str. 303-310

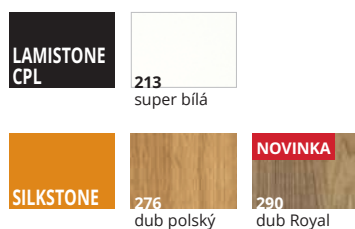

V CENĚ DURVEŘÍ

Masivní konstrukce vyrobená z rámu z vrstveného lepeného dřeva. Horní hrana křídla bez falce (v systému falcovém i bezfalcovém).

sklo bílý mat, hnědý mat nebo průhledné o tloušťce 4 mm (verze W01-W05)

SYSTÉM FALCOVÝ

závěs viditelný nikl kartáčovaný „60“-„80“ - 2 ks, „90“ - 3 ks
typ K - pro zárubeň systém DIN, typ C - pro dřevěnou zárubeň

zámek zapadkový stříbrný: na klíč, vložku, WC zámek, bez otvoru pro klíč

SYSTÉM BEZFALCOVÝ

závěs skrytý nikl satén „60“-„80“ - 2 ks, „90“ - 3 ks

zámek magnetický chrom satén: na klíč, vložku, WC zámek, bez otvoru pro klíč

ZA PŘÍPLATEK

nestandardní rozměry dveří str. 296

tvrzeň sklo průhledné o tloušťce 4 mm **10%**

ventilační seříznutí **424/513,04**

posuvné systémy str. 168-177

SYSTÉM FALCOVÝ

dodatečný závěs viditelný typ K, typ C nikl kartáčovaný nebo černý **339/410,19**

změna barvy zámků na černou **170/205,70**

SYSTÉM BEZFALCOVÝ

změna barvy závěsu na bílou nebo černou **170/205,70**

změna barvy závěsu na zlatou **255/308,55**

změna barvy magnetického zámků na bílou, černou nebo zlatou **170/205,70**

bezfalcový zámek s jazýčkem (stříbrný, bílý, černý nebo zlatý) - **NOVINKA** **678/820,38**

HAPTIC

od **4882/5907,22**
cena křídla **netto**/brutto (CZK, DPH 21%)

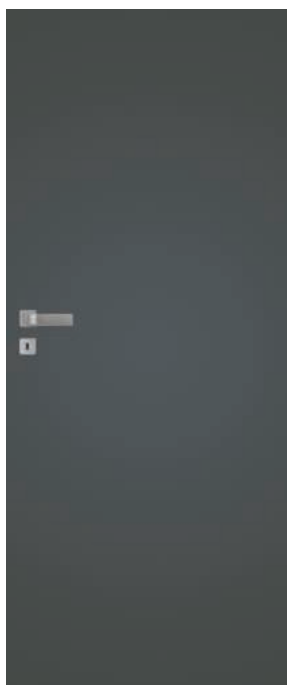
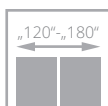
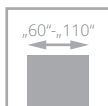

00 / V00
4882/5907,22



02 / V2S
6119/7403,99



04 / V4SD
6747/8163,87



05 / V5SD
6747/8163,87



03SD / V3SD
7891/9548,11

ZÁRUBNĚ



nastavitelná systém DIN



nastavitelné DIN SOLID



pevná kovová



nastavitelná kovová



nastavitelná AQUA DIN



nastavitelná systém REVES



pevná DUO



nastavitelná DIN DUO



nastavitelná DIN DUO SOLID



NASTAVITELNÁ VERTIGO

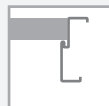

pevná kovová



nastavitelná kovová



nastavitelná AQUA DIN DUO



dveře HAPTIC, verze 00, zárubeň DIN nastavitelná

BAREVNÁ PRAVIDENÍ – str. 303-310

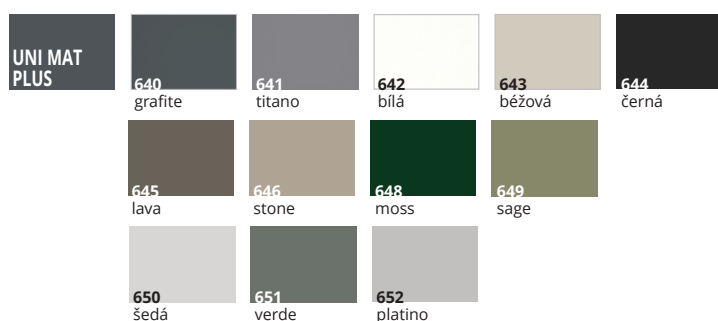

ABS HRANY

bez doplatku



V CENĚ DVEŘÍ

Masivní konstrukce z dřevěného rámu, vyplněná vrstvou se strukturou „voština“. Povrch UNI MAT PLUS se vyznačuje speciální vrstvou odolnou proti otiskům prstů.

sklo bílý mat, hnědý mat nebo čiré o tloušťce 4 mm

sklo tvrzené bílý mat nebo hnědý mat o tloušťce 4 mm (verze 03SD)

SYSTÉM FALCOVÝ

závěs viditelný zinek stříbrný „60“-„80“ - 2 ks, „90“ - 3 ks
typ K, typ T - pro zárubeň systém DIN, typ C - pro dřevěnou zárubeň,
typ M - pro kovovou zárubeň

zámek zapadkový-střelkový stříbrný: na klíč, vložku, WC zámek, bez otvoru na klíč

SYSTÉM BEZFALCOVÝ

závěs skrytý nikl saténa „60“-„80“ - 2 ks, „90“ - 3 ks

zámek magnetický chrom saténa: na klíč, vložku, WC zámek, bez otvoru na klíč

ZA DOPLATEK

nestandardní rozměry dveří	str. 296
tvrzené a laminované sklo	str. 302
rám (umožňující samostatné zkrácení do 50 mm)	255 /308,55
rám (umožňující samostatné zkrácení do 90 mm)	339 /410,19
výplň z děrované dřevotřísky	1102 /1333,42
výplň z plné dřevotřísky (doporučen třetí závěs)	1272 /1539,12
samozavírače, elektrootvírače	str. 281, 283
zesílení pod samozavírač	212 /256,52
padačí těsnění	2204 /2666,84
rekuperace	bez doplatku
ventilační seřiznutí (str. 286-287)	297 /359,37

ABS hrana černá, bílá, titano, polský dub nebo antracit (neplatí pro systém REVES)

bez doplatku

posuvné systémy str. 168-177

SYSTÉM FALCOVÝ

dodatečný závěs viditelný typ M zinek stříbrný **145**/175,45

dodatečný závěs viditelný typ M černý **255**/308,55

dodatečný závěs viditelný typ K, typ C zinek stříbrný nebo černý **339**/410,19

dodatečný závěs viditelný typ T stříbrný **255**/308,55

změna barvy závěsu typ T na černou nebo zlatou **551**/666,71

změna barvy zámků na černou **170**/205,70

v případě křídla se samozavíračem a zárubní DIN nebo kovovou je třeba použít závěsy typ T v počtu „60“-„80“ - 3 ks; „90“-„110“ - 4 ks; doplatek za dodatečný závěs typ T **255**/308,55

SYSTÉM BEZFALCOVÝ

dodatečný závěs skrytý nikl saténa **933**/1128,93

změna barvy závěsu na bílou nebo černou **170**/205,70

změna barvy závěsu na zlatou **255**/308,55

změna barvy magnetického zámků na bílou, černou nebo zlatou **170**/205,70

bezfalcový zámek s jazýčkem (stříbrný, bílý, černý nebo zlatý) - **NOVINKA** **678**/820,38

SYSTÉM REVES (reverzní falc) - verze 00 **1865**/2256,65

dodatečný závěs skrytý TE stříbrný **1611**/1949,31

změna barvy závěsu TE na bílou nebo černou **678**/820,38

změna barvy závěsu TE na zlatou **1865**/2256,65

IMPULS

od **4882**/5907,22
cena křídla **netto**/brutto (CZK, DPH 21%)

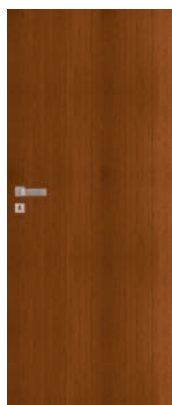
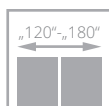
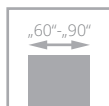

W01 / V00

4882/5907,22

7848/9496,08

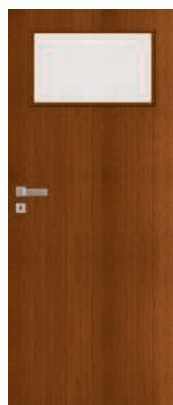

W02 / V2S

5628/6809,88

8594/10398,74



W03 / V3SD

7230/8748,30

10196/12337,16

SILKSTONE, LAMISTONE CPL

SILKSTONE CPL 0,5



W05 / V1SD

7230/8748,30

10196/12337,16



W06 / V4SD

6577/7958,17

9543/11547,03



W07 / V5SD

6577/7958,17

9543/11547,03

SILKSTONE, LAMISTONE CPL

SILKSTONE CPL 0,5



W13 / V1SA

9747/11793,87

12713/15382,73



W14 / V1SA

12306/14890,26

15272/18479,12

SILKSTONE, LAMISTONE CPL

SILKSTONE CPL 0,5

ZÁRUBNĚ



pevný systém
POL-SKONE



nastavitelná
systém DIN



nastavitelné
DIN SOLID

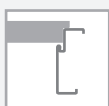

pevná kovová



nastavitelná
kovová



nastavitelná
AQUA DIN



nastavitelná
systém REVES



pevná DUO



nastavitelná
DIN DUO



nastavitelná
DIN DUO SOLID



NASTAVITELNÁ
VERTIGO



pevná kovová



nastavitelná
kovová



nastavitelná
AQUA DIN DUO



profil rámu



zárubeň

dveře IMPULS, verze W14, zárubeň nastavitelná SYSTÉM DIN

BAREVNÁ PŘÍKLADEK – str. 303-310



* do vyprodání zásob

V CENĚ DVEŘÍ

Masivní konstrukce z dřevěného rámu, vyplněná vrstvou se strukturou „voštiná“.

sklo bílý mat, hnědý mat nebo průhledné o tloušťce 4 mm (verze W03, W05)

sklo tvrzené bílý mat nebo hnědý mat o tloušťce 4 mm (verze 03SD)

SYSTÉM FALCOVÝ

závěs viditelný zinek stříbrný „60“-„80“ - 2 ks, „90“ - 3 ks
typ K, typ T - pro zárubeň systém DIN, typ C - pro zárubeň dřevěnou,
typ M - pro zárubeň kovovou

zámek zapadkový-střelkový stříbrný: na klíč, vložku, WC zámek, bez otvoru pro klíč

SYSTÉM BEZFALCOVÝ

závěs skrytý nikl satén „60“-„80“ - 2 ks, „90“ - 3 ks

zámek magnetický chrom satén: na klíč, vložku, WC zámek, bez otvoru pro klíč

ZA PŘÍPLATEK

nestandardní rozměry dveří	str. 296
sklo tvrzené a laminované	str. 302
rám (umožňující samostatné zkrácení do 50 mm)	255/308,55
rám (umožňující samostatné zkrácení do 90 mm)	339/410,19
výplň z děrované dřevotřísky	1102/1333,42
výplň z plné dřevotřísky (doporučen třetí závěs)	1272/1539,12
samozávěrače, elektrootvírače	str. 281, 283
zesílení pod samozávirač	212/256,52
padací těsnění	2204/2666,84
rekuperace	bez příplatku
ventilační seříznutí (str. 286-287)	297/359,37

ABS hrana v černé, bílé, titano, dub polský nebo antracitové barvě (neplatí pro systém REVES) bez příplatku

posuvné systémy str. 168-177

SYSTÉM FALCOVÝ

dodatečný závěs viditelný typ M zinek stříbrný	145/175,45
dodatečný závěs viditelný typ M černý	255/308,55
dodatečný závěs viditelný typ K, typ C zinek stříbrný nebo černý	339/410,19
dodatečný závěs viditelný typ T stříbrný	255/308,55
změna barvy závěsu typ T na černou nebo zlatou	551/666,71
změna barvy zámků na černou	170/205,70
v případě křídla se samozáviračem a zárubní DIN nebo kovovou je nutné použít závěsy typ T v počtu „60“-„80“ - 3 ks; „90“-„110“ - 4 ks; příplatek za dodatečný závěs typ T	255/308,55

SYSTÉM BEZFALCOVÝ

dodatečný závěs skrytý nikl satén	933/1128,93
změna barvy závěsu na bílou nebo černou	170/205,70
změna barvy závěsu na zlatou	255/308,55
změna barvy magnetického zámků na bílou, černou nebo zlatou	170/205,70
bezfalcový zámek se střelkou (stříbrný, bílý, černý nebo zlatý) - NOVINKA	678/820,38
SYSTÉM REVES (s opačným falcem) - verze 00	1865/2256,65
dodatečný závěs skrytý TE stříbrný	1611/1949,31
změna barvy závěsu TE na bílou nebo černou	678/820,38
změna barvy závěsu TE na zlatou	1865/2256,65

DECO

od **5467/6615,07**
cena křídla **netto**/brutto (CZK, DPH 21%)

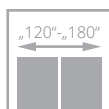
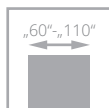

00 / V00
5467/6615,07
6823/8255,83



02 / V2S
6619/8008,99
7975/9649,75



03SD / V3SD
7586/9179,06
8942/10819,82

LAMINOVANÉ CPL 0,2 mm
LAMINOVANÉ CPL 0,5 mm



04 / V4SD
7162/8666,02
8518/10306,78



05 / V5SD
7162/8666,02
8518/10306,78

LAMINOVANÉ CPL 0,2 mm
LAMINOVANÉ CPL 0,5 mm

INTERIÉROVÉ DVĚŘE DESKOVÉ LAMINOVANÉ

ZÁRUBNĚ



pevný systém
POL-SKONE



nastavitelná
systém DIN



nastavitelné
DIN SOLID

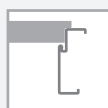

pevná kovová



nastavitelná
kovová



kovová
DIAGONÁL



nastavitelná
AQUA DIN



nastavitelná
systém REVES



pevná DUO

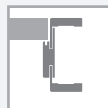

nastavitelná
DIN DUO



nastavitelná
DIN DUO SOLID

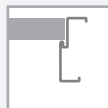

pevná kovová



nastavitelná
kovová



nastavitelná
AQUA DIN DUO



dveře DECO, verze 00, zárubeň nastavitelná SYSTÉM DIN

rámeček

zasklení

BAREVNÁ PRAVIDENÍ – str. 303-310

LAMINOVANÉ CPL 0,2 mm	820	222	821	863	225	227	844	280	833	834	
	bílá	šedá	antracit	ořech premium	dub terra	dub delano	černá	dub halif	dub Salinas	dub natura	
	LAMINOVANÉ CPL 0,5 mm*	945	922	926	963	946	961	933	934	825	
		bílá struktura	šedá struktura	antracit struktura	ořech premium	černá struktura	dub halif	dub Salinas	dub natura	dub terra	
		LAMINOVANÉ HPL*									

U křídla se strukturovaným laminátem, povrch zárubeň bude hladký.

* k dispozici za příplatek po konzultaci s obchodním oddělením

V CENĚ DVEŘÍ

Masivní konstrukce z dřevěného rámu, vyplněná vrstvou se strukturou „voština“. Povrch pokrytý laminátem CPL o tloušťce 0,2 mm a 0,5 mm nebo HPL o tloušťce 0,8 mm - odolné proti otěru a chemikáliím.

sklo bílý mat nebo čiré o tloušťce 4 mm

sklo kalené bílý mat o tloušťce 4 mm (verze 03SD)

SYSTÉM FALCOVÝ

pant viditelný zinek stříbrný „60“-„80“ - 2 ks, „90“ - 3 ks
typ K, typ T - pro zárubeň systém DIN, typ C - pro dřevěnou zárubeň, typ M - pro kovovou zárubeň

zámek zapadkový stříbrný: na klíč, vložku, WC zámek, bez otvoru pro klíč

SYSTÉM BEZFALCOVÝ

pant skrytý nikl satén „60“-„80“ - 2 ks, „90“ - 3 ks

zámek magnetický chrom satén: na klíč, vložku, WC zámek, bez otvoru pro klíč

ZA PŘÍPLATEK

nestandardní rozměry dveří	str. 296
sklo kalené a laminované	str. 302
rám (umožňující samostatné zkrácení do 50 mm)	255/308,55
rám (umožňující samostatné zkrácení do 90 mm)	339/410,19
výplň z děrované dřevotřísky	1102/1333,42
výplň z plně dřevotřísky (doporučen třetí pant)	1272/1539,12
příplatek za laminát CPL 0,5 mm („90+“ - „110“)*	1526/1846,46
samozavírače, elektrozámk	str. 281, 283
zesílení pod samozavírač	212/256,52
padací těsnění	2204/2666,84
rekuperace	bez příplatku

* příplatek za standardní výšku dveří

ventilační seříznutí (str. 286-287) **297/359,37**

hrana v černé, šedé nebo grafitové barvě bez příplatku

hrana ABS v černé, bílé, titano, dub polský nebo antracitové barvě (neplatí pro systém REVES) bez příplatku

posuvné systémy str. 168-177

SYSTÉM FALCOVÝ

dodatečný pant viditelný typ M zinek stříbrný **145/175,45**

dodatečný pant viditelný typ M černý **255/308,55**

dodatečný pant viditelný typ K, typ C zinek stříbrný nebo černý **339/410,19**

dodatečný pant viditelný typ T stříbrný **255/308,55**

změna barvy pantu typ T na černou nebo zlatou **551/666,71**

změna barvy zámku na černou **170/205,70**

v případě křídla se samozavíračem a zárubní DIN nebo kovovou je nutné použít panty typ T v počtu „60“-„80“ - 3 ks; „90“-„110“ - 4 ks; příplatek za dodatečný pant typ T **255/308,55**

SYSTÉM BEZFALCOVÝ

dodatečný skrytý pant nikl satén **933/1128,93**

změna barvy pantu na bílou nebo černou **170/205,70**

změna barvy pantu na zlatou **255/308,55**

změna barvy magnetického zámku na bílou, černou nebo zlatou **170/205,70**

bezfalcový zámek s jazýčkem (stříbrný, bílý, černý nebo zlatý) - **NOVINKA** **678/820,38**

SYSTÉM REVES (opačný falc) - verze 00 **1865/2256,65**

dodatečný skrytý pant TE stříbrný **1611/1949,31**

změna barvy pantu TE na bílou nebo černou **678/820,38**

změna barvy pantu TE na zlatou **1865/2256,65**

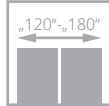
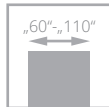

00 / V00
9281/11230,01
8433/10203,93
6738/8152,98



02 / V2S
10433/12623,93
9586/11599,06
7891/9548,11



03SD / V3SD
11399/13792,79
10552/12767,92
8857/10716,97

LAMINOVANÉ HPL EGGER SKUPINA A
LAMINOVANÉ HPL EGGER SKUPINA B
LAMINOVANÉ EGGER CPL 0,2 mm



04 / V4SD
10976/13280,96
10128/12254,88
8433/10203,93



05 / V5SD
10976/13280,96
10128/12254,88
8433/10203,93

LAMINOVANÉ HPL EGGER SKUPINA A
LAMINOVANÉ HPL EGGER SKUPINA B
LAMINOVANÉ EGGER CPL 0,2 mm

Po konzultaci s obchodním oddělením je možné objednat dveře v šířkách „100“, „110“ a vyšších

ZÁRUBNĚ



nastavitelná systém DIN



nastavitelné DIN SOLID

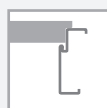

pevná kovová



nastavitelná kovová



kovová DIAGONÁL



nastavitelná AQUA DIN



nastavitelná DIN DUO



nastavitelná DIN DUO SOLID

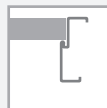

pevná kovová

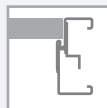

nastavitelná kovová



nastavitelná AQUA DIN DUO



průřez rámečkem

dveře DECO EGGER, verze 00, zárubeň nastavitelná SYSTÉM DIN

BAREVNÁ PRAVIDENÍ – str. 303-310

LAMINOVANÉ HPL EGGER 0,8 mm SKUPINA A	H54 kašmír ST9	H55 šedá ST9	H56 bílá alpská ST9	LAMINOVANÉ HPL EGGER 0,8 mm SKUPINA B	H50 dub vincenza světlý ST12	H51 dub vincenza ST12	H52 dub kendal přírodní ST12	H53 dub kendal olejovaný ST12	NOVINKA H57 hikora přírodní ST10
	574 kašmír ST9	575 šedá ST9	576 bílá alpská ST9		570 dub vincenza světlý ST12	571 dub vincenza ST12	572 dub kendal přírodní ST12	573 dub kendal olejovaný ST12	NOVINKA 577 hikora přírodní ST10

ZÁRUBEŇ NASTAVITELNÁ S LIŠTAMI 80 mm, s lištami spojenými pod úhlem 45°

DIN		DIN AQUA		DIN SOLID		DIN DUO		DIN DUO AQUA		DIN DUO SOLID	
symbol	LAMINÁT EGGER 0,2	symbol	LAMINÁT EGGER 0,2	symbol	LAMINÁT EGGER 0,2	symbol	LAMINÁT EGGER 0,2	symbol	LAMINÁT EGGER 0,2	symbol	LAMINÁT EGGER 0,2
ZP1A	5399/6532,79	ZP1A	6043/7312,03	ZP1A	6823/8255,83	ZD1	8823/10675,83	ZD1	9959/12050,39	ZD1	11315/13691,15
ZP1B	5399/6532,79	ZP1B	6043/7312,03	ZP1B	6823/8255,83	ZD2	8823/10675,83	ZD2	9959/12050,39	ZD2	11315/13691,15
ZP2	5560/6727,60	ZP2	6230/7538,30	ZP2	7035/8512,35	ZD3	8823/10675,83	ZD3	9959/12050,39	ZD3	11315/13691,15
ZP3	5696/6892,16	ZP3	6382/7722,22	ZP3	7213/8727,73	ZD4	9077/10983,17	ZD4	10247/12398,87	ZD4	11654/14101,34
ZP4	5814/7034,94	ZP4	6526/7896,46	ZP4	7374/8922,54	ZD5	9179/11106,59	ZD5	10365/12541,65	ZD5	11781/14255,01
ZP5	5975/7229,75	ZP5	6704/8111,84	ZP5	7577/9168,17	ZD6	9323/11280,83	ZD6	10526/12736,46	ZD6	11976/14490,96
ZP6	6170/7465,70	ZP6	6933/8388,93	ZP6	7831/9475,51	ZD7	9492/11485,32	ZD7	10721/12972,41	ZD7	12196/14757,16
ZP7	6340/7671,40	ZP7	7119/8613,99	ZP7	8060/9752,60	ZD8	9662/11691,02	ZD8	10916/13208,36	ZD8	12416/15023,36
ZP8	6535/7907,35	ZP8	7348/8891,08	ZP8	8060/9752,60	ZD9	9848/11916,08	ZD9	11128/13464,88	ZD9	12662/15321,02
ZP9	6721/8132,41	ZP9	7560/9147,60	ZP9	8552/10347,92	ZD10	9993/12091,53	ZD10	11289/13659,69	ZD10	12849/15547,29
ZP10	6899/8347,79	ZP10	7764/9394,44	ZP10	8798/10645,58	ZD11	10154/12286,34	ZD11	11476/13885,96	ZD11	13069/15813,49
ZP11	7170/8675,70	ZP11	8069/9763,49	ZP11	9153/11075,13	ZD12	10382/12562,22	ZD12	11738/14202,98	ZD12	13357/16161,97
						ZD13	10543/12757,03	ZD13	11925/14429,25	ZD13	13577/16428,17

V CENĚ DVEŘÍ

Masivní konstrukce z dřevěného rámu, vyplněná vrstvou se strukturou „voština“. Povrch pokrytý laminátem CPL 0,2 nebo HPL EGGER o tloušťce 0,8 mm s vysokou odolností proti mechanickému poškození a poškrábání. Vyznačuje se odolností proti vlhkosti, změnám teploty a snadnou údržbou.

sklo bílý mat nebo průhledné o tloušťce 4 mm

sklo kalené bílý mat o tloušťce 4 mm (verze 03SD)

SYSTÉM FALCOVÝ

závěs viditelný zinek stříbrný „60“-„80“ - 2 ks, „90“ - 3 ks
typ K, typ T - pro zárubeň systém DIN, typ C - pro dřevěnou zárubeň,
typ M - pro kovovou zárubeň

zámek zapadkový stříbrný: na klíč, vložku, WC zámek, bez otvoru pro klíč

SYSTÉM BEZFALCOVÝ

závěs skrytý nikl satén „60“-„80“ - 2 ks, „90“ - 3 ks
zámek magnetický chrom satén: na klíč, vložku, WC zámek, bez otvoru pro klíč

ZA PŘÍPLATEK

nestandardní rozměry dveří	str. 296
sklo kalené a laminované	str. 302
rám (umožňující samostatné zkrácení do 50 mm)	255/308,55
rám (umožňující samostatné zkrácení do 90 mm)	339/410,19
výplň z děrované dřevotřísky	1102/1333,42
výplň z plně dřevotřísky (doporučen třetí závěs)	1272/1539,12
samozávírače, elektrootvírače	str. 281, 283
zesílení pod samozávirač	212/256,52

padací těsnění 2204/2666,84

rekuperace bez příplatku

ventilační seříznutí (str. 286-287) 297/359,37

hrana v černé, šedé nebo grafitové barvě bez příplatku

hrana ABS v černé, bílé barvě, titano, dub polský bez příplatku

nebo antracit (neplatí pro systém REVES)

posuvné systémy str. 168-177

SYSTÉM FALCOVÝ

dodatečný závěs viditelný typ M zinek stříbrný 145/175,45

dodatečný závěs viditelný typ M černý 255/308,55

dodatečný závěs viditelný typ K, typ C zinek stříbrný nebo černý 339/410,19

dodatečný závěs viditelný typ T stříbrný 255/308,55

změna barvy závěsu typ T na černou nebo zlatou 551/666,71

změna barvy zámku na černou 170/205,70

v případě křídla se samozáviračem a zárubní DIN nebo kovovou je třeba použít závěsy typ T v počtu „60“-„80“ - 3 ks, „90“-„110“ - 4 ks, příplatek za dodatečný závěs typ T 255/308,55

SYSTÉM BEZFALCOVÝ

dodatečný závěs skrytý nikl satén 933/1128,93

změna barvy závěsu na bílou nebo černou 170/205,70

změna barvy závěsu na zlatou 255/308,55

změna barvy magnetického zámku na bílou, černou nebo zlatou 170/205,70

bezfalcový zámek se střelkou (stříbrný, bílý, černý nebo zlatý) 678/820,38

- NOVINKA

INVERNO

od **8942/10819,82**
cena křídla **netto**/brutto (CZK, DPH 21%)

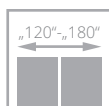
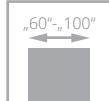

00 / V01
8942/10819,82



OSD / V1SD
10806/13075,26



V1SP
12671/15331,91



01 / V02
9365/11331,65



01SD / V2SD
10806/13075,26

ZÁRUBNĚ



pevný systém
POL-SKONE



nastavitelná
systém DIN



nastavitelné
DIN SOLID

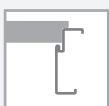

pevná kovová



nastavitelná
kovová



nastavitelná
AQUA DIN



nastavitelný
systém REVES



pevná DUO



nastavitelná
DIN DUO



nastavitelná
DIN DUO SOLID



NASTAVITELNÁ
VERTIGO



pevná kovová



nastavitelná
kovová



nastavitelná
AQUA DIN DUO



profil lišty



panel s dokončenou hranou nalepený na sklo - verze V1SP

dveře INVERNO, verze 01, zárubeň nastavitelná SYSTÉM DIN

BAREVNÁ PŘÍKROVĚNÍ – str. 303-310

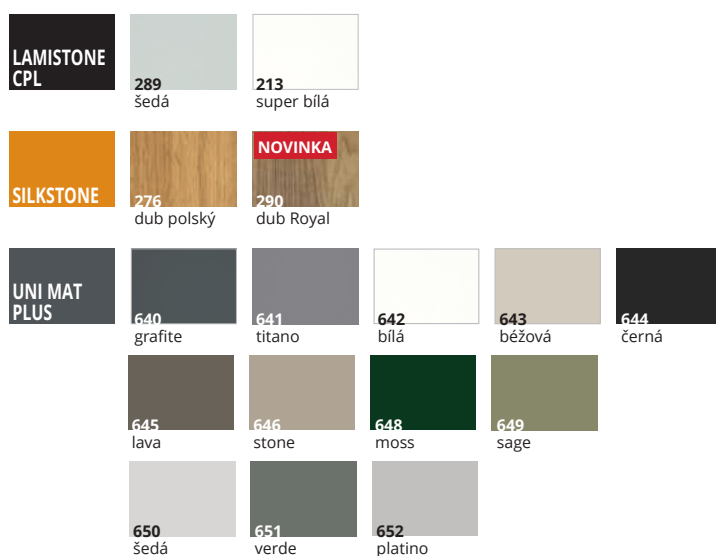

V CENĚ DVEŘÍ

Konstrukci křídla tvoří dřevěný rám, vyplněný děrovanou dřevotřískou. Profilová ozdobná lišta v barvě křídla.

sklo tvrzené bílý mat o tloušťce 4 mm (verze OSD, 01SD, V1SP)

nelze použít čiré sklo

SYSTÉM FALCOVÝ

pant viditelný zinek stříbrný „60“-„80“ - 2 ks, „90“ - 3 ks

typ K - pro zárubeň systém DIN, typ C - pro dřevěnou zárubeň,

typ M - pro kovovou zárubeň

zámek zapadkový-střelkový stříbrný: na klíč, vložku, WC zámek, bez otvoru

pro klíč

SYSTÉM BEZFALCOVÝ

pant skrytý nikl satén „60“-„80“ - 2 ks, „90“ - 3 ks

zámek magnetický chrom satén: na klíč, vložku, WC zámek, bez otvoru pro klíč

ZA PŘÍPLATEK

nestandardní rozměry dveří str. 296

tvrzené sklo Antisol šedé (verze V1SP) **424**/513,04

tvrzené sklo Antisol tmavě šedé, hnědé (verze V1SP) **848**/1026,08

samozavírače, elektromechanické otvírače str. 281, 283

padací těsnění **2204**/2666,84

rekuperace (platí pro dveře standardní výšky) **10%**

ventilační seřiznutí **297**/359,37

posuvné systémy str. 168-177

SYSTÉM FALCOVÝ

dodatečný pant viditelný typ M zinek stříbrný **145**/175,45

dodatečný pant viditelný typ M černý **255**/308,55

dodatečný pant viditelný typ K, typ C zinek stříbrný nebo černý **339**/410,19

změna barvy zámků na černou **170**/205,70

v případě křídla se samozavíračem a zárubní DIN nebo kovovou je třeba použít panty typ T v počtu „60“-„80“ - 3 ks; „90“-„110“ - 4 ks; příplatek za dodatečný pant typ T **255**/308,55

SYSTÉM BEZFALCOVÝ

dodatečný pant skrytý nikl satén **933**/1128,93

změna barvy pantu na bílou nebo černou **170**/205,70

změna barvy pantu na zlatou **255**/308,55

změna barvy magnetického zámků na bílou, černou nebo zlatou **170**/205,70

bezfalcový zámek se střelkou (stříbrný, bílý, černý nebo zlatý) **678**/820,38

- NOVINKA

SYSTÉM REVES (systém reverzního falce - platí pro verze V01, V02) nad rozsah ZW4 je úhel otevření dveří 88° **1865**/2256,65

dodatečný pant skrytý TE stříbrný **1611**/1949,31

změna barvy pantu TE na bílou nebo černou **678**/820,38

změna barvy pantu TE na zlatou **1865**/2256,65

CREATO

od **9831**/11895,51
cena křídla **netto**/brutto (CZK, DPH 21%)

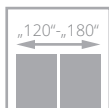
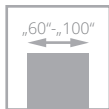

SKLO TVRZENÉ BÍLÝ MAT NEBO GRAFIT O TLOUŠŤCE 6 MM

A01 / V1SA
9831/11895,51

A02 / V2SA
10637/12870,77



SKLO PRŮHLEDNÉ, VRSTVENÉ BÍLÝ MAT NEBO ČERNÁ

A01 / V1SA
10637/12870,77

A02 / V2SA
11738/14202,98

SKLO LINEA ČERNÁ
A01 / V1SA
12374/14972,54

ZÁRUBNĚ



pevný systém
POL-SKONE



nastavitelné
DIN SOLID



nastavitelná
systém DIN



pevná kovová



nastavitelná
kovová



nastavitelná
AQUA DIN



nastavitelný
systém REVES



pevná DUO



nastavitelná
DIN DUO



nastavitelná
DIN DUO SOLID



NASTAVITELNÁ
VERTIGO



pevná kovová



nastavitelná
kovová



nastavitelná
AQUA DIN DUO



dveře CREATO, verze A01, zárubeň nastavitelná SYSTÉM DIN

BAREVNÁ PRAVIDENÍ – str. 303-310

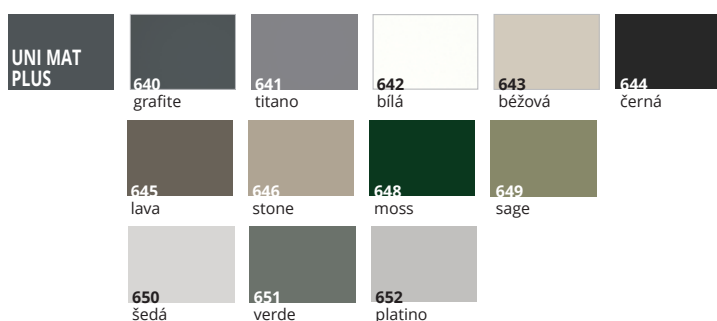

bílý skrytý pant - volitelně



LINEA černé sklo VSG/ESG 44.4 s oboustranným ornamentem (A01)



průhledné sklo, barva bílá matná, černá nebo grafitová (ver. A01, A02)

V CENĚ DVEŘÍ

Konstrukci křídla tvoří dřevěný rám s dutinkovou dřevotřískovou výplní. Povrch UNI MAT PLUS se vyznačuje speciální vrstvou odolnou proti otiskům prstů.

sklo bezpečnostní vrstvené VSG 44.2 v barvě bílá matná, černá nebo průhledné o tloušťce 8,5 mm (šířka prosklení verze A01-58 mm, A02-208 mm)*

sklo tvrzené Linea černá VSG/ESG 44.4 s ornamentem na obou stranách

sklo tvrzené bílá matná nebo grafit o tloušťce 6 mm

verze s černým vrstveným sklem: zámeček v černé barvě, panty typ T nebo skrytý černé

verze s průhledným nebo bílým matným vrstveným sklem: zámeček a panty stříbrné

SYSTÉM FALCOVÝ

pant viditelný zinek stříbrný „60“-„80“ - 2 ks, „90“ - 3 ks
typ T - pro zárubeň systém DIN a kovovou, typ C nebo D stříbrný
- pro dřevěnou zárubeň

zámeček zapadkový stříbrný: na klíč, vložku, WC zámeček, bez otvoru na klíč

SYSTÉM BEZFALCOVÝ

pant skrytý nikl satén „60“-„70“ - 2 ks, „80“- „90“ - 3 ks
zámeček magnetický chrom satén: na klíč, vložku, WC zámeček, bez otvoru na klíč

ZA PŘÍPLATEK

nestandardní rozměry dveří str. 296

výplň z plné dřevotřísky (doporučen třetí pant) **848**/1026,08

samoavírače, elektrické otvírače str. 281, 283

padací těsnění nelze

rekuperace bez příplatku

ventilační seříznutí u verze A01 v šířkách „60“-„100“ (str. 286-287) **297**/359,37

ventilační seříznutí u verze A02 v šířkách „70“-„100“ (str. 286-287) **848**/1026,08

posuvné systémy (netýká se verze A01) str. 168-177

hrana křídla v černé barvě (netýká se systému REVES) bez příplatku

SYSTÉM FALCOVÝ

dodatečný viditelný pant typ T stříbrný **255**/308,55

dodatečný viditelný pant typ T černý **806**/975,26

změna barvy pantu typ T na černou nebo zlatou **551**/666,71

dodatečný viditelný stříbrný pant typ D **145**/175,45

dodatečný viditelný pant typ C stříbrný nebo černý **339**/410,19

změna barvy zámečku na černou **170**/205,70

SYSTÉM BEZFALCOVÝ

dodatečný skrytý pant nikl satén **933**/1128,93

změna barvy pantu na bílou nebo černou **170**/205,70

změna barvy pantu na zlatou **255**/308,55

změna barvy magnetického zámečku na bílou, černou nebo zlatou **170**/205,70

bezfalcový zámeček se střelkou (stříbrný, bílý, černý nebo zlatý) - NOVINKA **678**/820,38

SYSTÉM REVES (s opačným falcem) **1865**/2256,65

dodatečný skrytý pant TE stříbrný **1611**/1949,31

změna barvy pantu TE na bílou nebo černou **678**/820,38

změna barvy pantu TE na zlatou **1865**/2256,65

*tolerance rozměrů +/- 2 mm

SONATA

od **8120**/9825,20
cena křídla **netto**/brutto (CZK, DPH 21%)

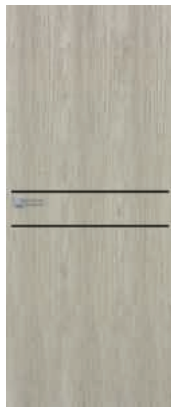
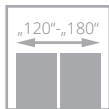
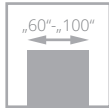

W1 / VD1
8120/9825,20
8120/9825,20



W2 / VD2
8120/9825,20
8120/9825,20



W4 / VD4
8120/9825,20
8120/9825,20



W5 / VD5
8730/10563,30
8730/10563,30

SILKSTONE

UNI MAT PLUS



W6 / VD6
8120/9825,20
8120/9825,20



W7 / VD7
8120/9825,20
8120/9825,20



W8 / VD8
8120/9825,20
8120/9825,20



SILKSTONE
UNI MAT PLUS

NOVÝ
VZOR



W09 / VD9
8509/10295,89
-



W10 / VD10
8509/10295,89
-



W11 / VD11
9382/11352,22
-

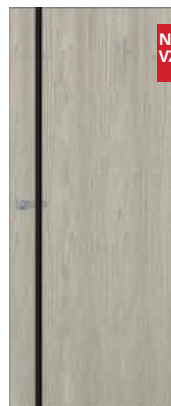

W12 / VD12
8179/9896,59
-

SILKSTONE

UNI MAT PLUS

NADPRAŽNÍ PANEĽ
(str. 249)



INTERIÉROVÉ DVEŘE DESKOVÉ LAMINOVANÉ

ZÁRUBNĚ



pevný systém
POL-SKONE



nastavitelná
systém DIN



nastavitelné
DIN SOLID



pevná kovová



nastavitelná
kovová



nastavitelná
AQUA DIN



nastavitelný
systém REVES



pevná DUO



nastavitelná
DIN DUO



nastavitelná
DIN DUO SOLID



NASTAVITELNÁ
VERTIGO

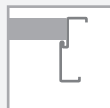

pevná kovová



nastavitelná
kovová



nastavitelná
AQUA DIN DUO



dveře SONATA, verze W2, stavitelná zárubeň VERTIGO

BAREVNÁ PRAVIDENÍ – str. 303-310

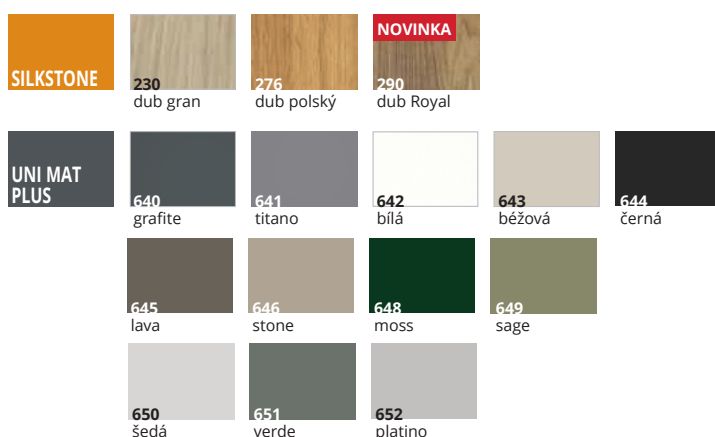

ozdobné hliníkové lišty na povrchu křídla v matné měděné, matné zlaté (verze W09, W10, W11, W12)



ozdobné hliníkové lišty na povrchu křídla v matné černé, matném chromu (verze W09, W10, W11, W12)



ozdobné hliníkové lišty na povrchu křídla v barvě lesklý chrom (neplatí pro verze W4, W6), černá, zlatý lesk (volitelně) – str. 290



standard: ozdobné hliníkové lišty na povrchu křídla v odstínu chrom matný

V CENĚ DVEŘÍ

Konstrukci křídla tvoří dřevěný rám vyplněný dutinkovou dřevotřískou.

hliníkové dekory o šířce 25 mm a 10 mm v barvě chrom mat, černá mat, měď mat, zlatá mat - verze W09, W10, W11

hliníkové dekory o šířce 25 mm v barvě chrom mat, černá mat, měď mat, zlatá mat - verze W12

hliníkové dekory o šířce 7,2 mm v barvě černá, lesklý chrom (neplatí pro verze W4, W6), zlatý lesk, chrom mat - verze W1-W8

nelze použít ventilační štěrbinu - verze W8, W09, W10, W11, W12

SYSTÉM FALCOVÝ

pant viditelný stříbrný zinek „60“-„80“ - 2 ks, „90“ - 3 ks

typ K - pro zárubeň systém DIN, typ C - pro dřevěnou zárubeň,

typ M - pro kovovou zárubeň

zámek zapadkový stříbrný: pro klíč, vložku, WC zámek, bez otvoru pro klíč

SYSTÉM BEZFALCOVÝ

pant skrytý nikl satén „60“-„70“ - 2 ks, „80“, „90“ - 3 ks

zámek magnetický chrom satén: pro klíč, vložku, WC zámek, bez otvoru pro klíč

ZA PŘÍPLATEK

nestandardní rozměry dveří	str. 296
samozávěrače, elektrické otvírače	str. 281, 283
zesílení pod samozavírač	212 /256,52
výplň z plně dřevotřísky (doporučen 3. pant)	848 /1026,08
rám umožňující samostatné zkrácení do 50 mm (neplatí pro W8, W09, W10, W11, W12)	255 /308,55
rám umožňující samostatné zkrácení do 90 mm (neplatí pro W8, W09, W10, W11, W12)	339 /410,19
v případě křídla se samozavíračem a zárubeň DIN nebo kovovou je nutné použít panty typ T v počtu „60“-„80“ - 3 ks; „90“-„100“ - 4 ks; příplatek za dodatečný pant typ T	255 /308,55
padací těsnění	2204 /2666,84
rekuperace	bez příplatku

ventilační seříznutí (str. 286-287)	297 /359,37
posuvné systémy	str. 168-177
hliníková hrana (systém bezfalcový)	509 /615,89
hrana křídla v černé, šedé nebo grafitové barvě	bez příplatku
SYSTÉM FALCOVÝ	
dodatečný viditelný pant typ M stříbrný zinek	145 /175,45
dodatečný viditelný pant typ M černý	255 /308,55
dodatečný viditelný pant typ K, typ C stříbrný zinek nebo černý	339 /410,19
změna barvy zámků na černou	170 /205,70
SYSTÉM BEZFALCOVÝ	
dodatečný skrytý pant nikl satén	933 /1128,93
změna barvy pantu na bílou nebo černou	170 /205,70
změna barvy pantu na zlatou	255 /308,55
změna barvy magnetického zámků na bílou, černou nebo zlatou	170 /205,70
bezfalcový zámek s jazýčkem (stříbrný, bílý, černý nebo zlatý) - NOVINKA	678 /820,38
SYSTÉM REVES (s opačným falcem)	1865 /2256,65
dodatečný skrytý pant TE stříbrný	1611 /1949,31
změna barvy pantu TE na bílou nebo černou	678 /820,38
změna barvy pantu TE na zlatou	1865 /2256,65

ADORE

od **9196**/11127,16
cena křídla **netto**/brutto (CZK, DPH 21%)

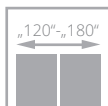
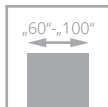

V01
9196/11127,16



V1SD
9196/11127,16



V02
9789/11844,69



V2SD
9789/11844,69

NADPRAŽNÍ PANEL
(str. 250)



INTERIÉROVÉ DVĚŘE DESKOVÉ LAMINOVANÉ

ZÁRUBNĚ



pevný systém
POL-SKONE



nastavitelná
systém DIN



nastavitelné
DIN SOLID



pevná kovová



nastavitelná
kovová



nastavitelná
AQUA DIN



nastavitelný
systém REVES



pevná DUO



nastavitelná
DIN DUO



nastavitelná
DIN DUO SOLID



NASTAVITELNÁ
VERTIGO

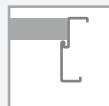

pevná kovová



nastavitelná
kovová



nastavitelná
AQUA DIN DUO

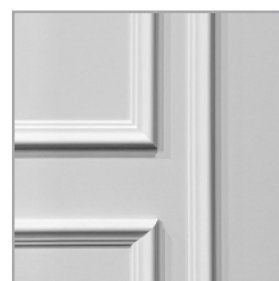

ozdobná lišta

dveře ADORE, verze V01, zárubeň nastavitelná SYSTÉM DIN

BAREVNÁ PRAVIDENÍ – str. 303-310

UNI MAT PLUS	640 grafite	641 titano	642 bílá	643 béžová	644 černá
	645 lava	646 stone	648 moss	649 sage	
	650 šedá	651 verde	652 platino		
LAMISTONE CPL	210 filo	211 fibra	212 lino		

V CENĚ DVEŘÍ

Konstrukci křídla tvoří dřevěný rám, vyplněný děrovanou dřevotřískou. Profilový ozdobný rámeček o šířce 35 mm v barvě křídla. Povrch UNI MAT PLUS se vyznačuje speciální vrstvou odolnou proti otiskům prstů.

pro povrchy LAMISTONE CPL je hrana křídla

v provedení UNI MAT PLUS:

barva filo 210 - hrana stone 646

barva fibra 211 - hrana lava 645

barva lino 212 - hrana titano 641

SYSTÉM FALCOVÝ

pant viditelný zinek stříbrný „60“ - „80“ - 2 ks, „90“ - 3 ks

typ T - pro zárubeň systém DIN a kovovou, typ C - pro dřevěnou zárubeň

zámek zapadkový stříbrný: na klíč, vložku, WC zámek, bez otvoru na klíč

SYSTÉM BEZFALCOVÝ

pant skrytý nikl satén „60“ - „80“ - 2 ks, „90“ - 3 ks

zámek magnetický chrom satén: na klíč, vložku, WC zámek, bez otvoru na klíč

SYSTÉM HARMONY

úhel otevření křídla činí maximálně 80° - nad tloušťku zdiva 135 mm

ZA PŘÍPLATEK

nestandardní rozměry dveří str. 296

SYSTÉM FALCOVÝ

dodatečný pant viditelný typ M zinek stříbrný 145/175,45

dodatečný pant viditelný typ M černý 255/308,55

dodatečný pant viditelný typ K, typ C zinek stříbrný nebo černý 339/410,19

změna barvy zámků na černou 170/205,70

samozavírače, elektromechanické otvírače str. 281, 283

padací těsnění 2204/2666,84

rekuperace (platí pro dveře standardní výšky) 10%

ventilační seřiznutí 297/359,37

posuvné systémy str. 168-177

SYSTÉM BEZFALCOVÝ

dodatečný skrytý pant nikl satén 933/1128,93

změna barvy pantů na bílou nebo černou 170/205,70

změna barvy pantů na zlatou 255/308,55

změna barvy magnetického zámků na bílou, černou nebo zlatou 170/205,70

bezfalcový zámek s jazýčkem (stříbrný, bílý, černý nebo zlatý) 678/820,38

SYSTÉM REVES (opačného falce) nad rozsah ZW4 úhel otevření dveří činí 80°, počet pantů „60“ - „80“ - 2 ks, „90“ - 3 ks 1865/2256,65

dodatečný skrytý pant TE stříbrný 1611/1949,31

změna barvy pantů TE na bílou nebo černou 678/820,38

změna barvy pantů TE na zlatou 1865/2256,65

EMPORE

od **8264**/9999,44
cena křídla **netto**/brutto (CZK, DPH 21%)

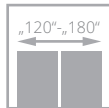
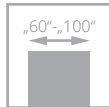

V01
8264/9999,44



V02
9111/11024,31



V03
9959/12050,39



V04
10806/13075,26



V05
10806/13075,26

ZÁRUBNĚ



pevný systém
POL-SKONE



nastavitelná
systém DIN



pevná kovová



nastavitelná
kovová



nastavitelná
AQUA DIN



nastavitelný
systém REVES



pevná DUO

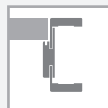

nastavitelná
DIN DUO

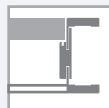

NASTAVITELNÁ
VERTIGO

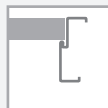

pevná kovová



nastavitelná
kovová



nastavitelná
AQUA DIN DUO

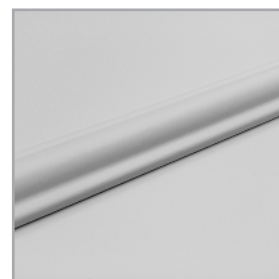

profil rámu

dveře EMPORE, verze V01, zárubeň nastavitelná SYSTÉM DIN

BAREVNÁ PRAVIDENÍ – str. 303-310

UNI MAT PLUS	640 grafite	641 titano	642 bílá	643 béžová	644 černá
	645 lava	646 stone	648 moss	649 sage	
	650 šedá	651 verde	652 platino		

V CENĚ DVEŘÍ

Konstrukci křídla tvoří dřevěný rám vyplněný děrovanou dřevotřískou. Profilová ozdobná lišta v barvě křídla. Povrch UNI MAT PLUS se vyznačuje speciální vrstvou odolnou proti otiskům prstů.

SYSTÉM FALCOVÝ

pant viditelný zinek stříbrný „60“-„80“ - 2 ks, „90“ - 3 ks
typ K - pro zárubeň systém DIN, typ C - pro dřevěnou zárubeň, typ M - pro kovovou zárubeň
zámek zapadkový-střelkový stříbrný: na klíč, vložku, WC zámek, bez otvoru pro klíč

SYSTÉM BEZFALCOVÝ

pant skrytý nikl saténa „60“-„80“ - 2 ks, „90“ - 3 ks
zámek magnetický chrom saténa: na klíč, vložku, WC zámek, bez otvoru pro klíč

ZA PŘÍPLATEK

nestandardní rozměry dveří str. 296

SYSTÉM FALCOVÝ

dodatečný pant viditelný typ M zinek stříbrný	145 /175,45
dodatečný pant viditelný typ M černý	255 /308,55
dodatečný pant viditelný typ K, typ C zinek stříbrný nebo černý	339 /410,19
změna barvy zámků na černou	170 /205,70
samoavírače, elektromechanické otvírače	str. 281, 283
zesílení pod samozavírač	212 /256,52
padací těsnění	2204 /2666,84
rekuperace (platí pro dveře standardní výšky)	10%
ventilační seřiznutí	297 /359,37
posuvné systémy	str. 168-177

SYSTÉM BEZFALCOVÝ

dodatečný skrytý pant nikl saténa	933 /1128,93
změna barvy pantu na bílou nebo černou	170 /205,70
změna barvy pantu na zlatou	255 /308,55
změna barvy magnetického zámků na bílou, černou nebo zlatou	170 /205,70
bezfalcový zámek se střelkou (stříbrný, bílý, černý nebo zlatý) - NOVINKA	678 /820,38
SYSTÉM REVES (opačného falce) nad rozsah ZW4 je úhel otevření dveří 80°	1865 /2256,65
dodatečný skrytý pant TE stříbrný	1611 /1949,31
změna barvy pantu TE na bílou nebo černou	678 /820,38
změna barvy pantu TE na zlatou	1865 /2256,65

Z důvodu dekorativního rámu na křídle je maximální úhel otevření dveří v systému HARMONY od tloušťky stěny 135 mm 80°

MAESTO

od **8264/9999,44**
cena křídla **netto**/brutto (CZK, DPH 21%)

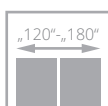
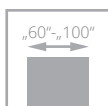

W01 / VD1
8264/9999,44



W02 / VD2
9196/11127,16

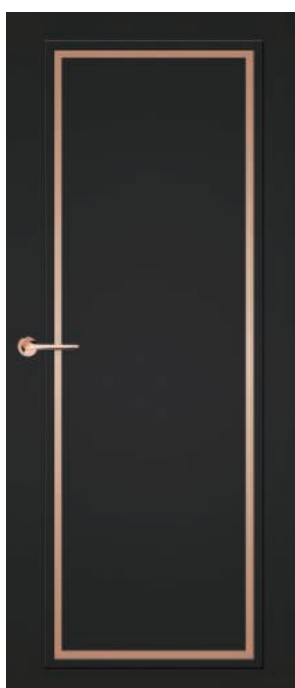

W03 / VD3
11993/14511,53

ZÁRUBNĚ



nastavitelná systém DIN



nastavitelná DIN SOLID



pevná kovová



nastavitelná kovová



nastavitelná AQUA DIN



nastavitelný systém REVES



nastavitelná DIN DUO



nastavitelná DIN DUO SOLID



NASTAVITELNÁ VERTIGO



pevná kovová



nastavitelná kovová



nastavitelná AQUA DIN DUO

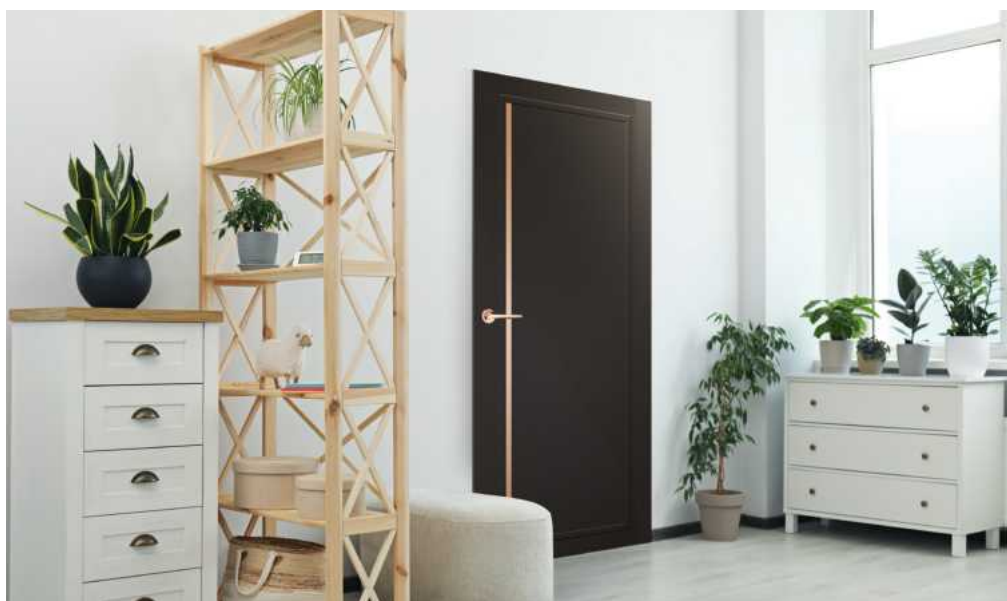

dveře MAESTO, verze W02, zárubeň DIN nastavitelná



dekorativní rámový profil



doporučená měděná klika
- str. 292

BAREVNÁ PRAVIDENÍ – str. 303-310

UNI MAT PLUS	640 grafite	641 titano	642 bílá	643 béžová	644 černá
	645 lava	646 stone	648 moss	649 sage	
	650 šedá	651 verde	652 platino		

V CENĚ DVEŘÍ

Konstrukci křídla tvoří dřevěný rám s dutinkovou dřevotřískovou výplní. Dekorativní rám o šířce 30 mm v barvě křídla. Povrch UNI MAT PLUS se vyznačuje speciální vrstvou odolnou proti otiskům prstů.

ozdobné hliníkové dekory v barvě matná měď, matná zlatá nebo matná černá o šířce 25 mm

SYSTÉM FALCOVÝ

závěs viditelný černý „60“-, „80“ - 2 ks, „90“ - 3 ks

typ T - pro zárubeň systém DIN a kovovou

barva bílá 642 - závěsy v barvě stříbrné

zámek černý zapadkový stříbrný: na klíč, vložku,

WC zámek, bez otvoru pro klíč

barva bílá 642 - zámek v barvě stříbrné

SYSTÉM BEZFALCOVÝ

závěs skrytý černý „60“-, „80“ - 2 ks, „90“ - 3 ks

barva bílá 642 - závěsy v barvě bílé

zámek magnetický černý: na klíč, vložku, WC zámek,

bez otvoru pro klíč

barva bílá 642 - zámek v barvě bílé

SYSTÉM HARMONY ODV

úhel otevření křídla je maximálně 80° při tloušťce stěny nad 115 mm

ZA PŘÍPLATEK

nestandardní rozměry dveří str. 296

samoavírače, elektrické otvírače str. 281, 283

padací těsnění **2204**/2666,84

rekuperace (pro dveře standardní výšky) **10%**

ventilační seřiznutí **297**/359,37

posuvné systémy str. 168-177

SYSTÉM FALCOVÝ

dodatečný závěs viditelný typ T stříbrný **255**/308,55

dodatečný závěs viditelný typ T černý **806**/975,26

změna barvy závěsu typ T na černou **551**/666,71

změna barvy zámku na černou **170**/205,70

SYSTÉM BEZFALCOVÝ

dodatečný skrytý závěs nikl satén **933**/1128,93

změna barvy závěsu na bílou nebo černou **170**/205,70

změna barvy závěsu na zlatou **255**/308,55

změna barvy magnetického zámku na bílou nebo černou bez příplatku

bezfalcový zámek s jazýčkem (stříbrný, bílý, černý nebo zlatý) - **NOVINKA** **678**/820,38

SYSTÉM REVES (opačného falce) nad rozsah ZW3 je úhel otevření dveří 80° **1865**/2256,65

dodatečný skrytý závěs TE stříbrný **1611**/1949,31

změna barvy závěsu TE na bílou nebo černou **678**/820,38

změna barvy závěsu TE na zlatou **1865**/2256,65

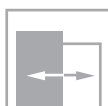
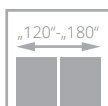
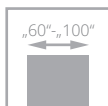

VD9
7077/8563,17



VD10
7077/8563,17



VD11
7501/9076,21



VD12
6738/8152,98

NOVÝ
VZOR

NADPRAŽNÍ PANEL
(str. 249)



ZÁRUBNĚ



pevná systém
POL-SKONE



nastavitelná
systém DIN



nastavitelná
DIN SOLID



pevná kovová



nastavitelná
kovová



nastavitelná
AQUA DIN



nastavitelný
systém REVES



pevná DUO



nastavitelná
DIN DUO



nastavitelná
DIN DUO SOLID



NASTAVITELNÁ
VERTIGO



pevná kovová



nastavitelná
kovová



nastavitelná
AQUA DIN DUO



dveře SALEA, verze VD9, nastavitelná zárubeň DIN

BAREVNÁ PRAVIDENÍ – str. 303-310



* do vyprodání zásob



ozdobné hliníkové lišty na povrchu křídla v matném chromu



ozdobné hliníkové lišty na povrchu listu v matně zlaté barvě



ozdobné hliníkové lišty na povrchu křídla v matně měděné barvě



ozdobné hliníkové lišty na povrchu křídla v matně černé barvě

V CENĚ DVEŘÍ

Konstrukci křídla tvoří dřevěný rám s výplní se strukturou „voština“

ozdobné hliníkové lišty o šířce 25 mm a 10 mm v matně černé, matně měděné, matně zlaté barvě - verze VD09, VD10, VD11
pozinkované hliníkové lišty o šířce 25 mm v matně černé, matně měděné, matně zlaté barvě - verze VD12

SYSTÉM FALCOVÝ

závěs viditelný stříbrný zinek „60“-„80“ - 2 ks, „90“ - 3 ks
typ K - pro zárubeň systém DIN, typ C - pro dřevěnou zárubeň, typ M - pro kovovou zárubeň
zámek zapadkový stříbrný: na klíč, vložku, WC zámek, bez otvoru na klíč

SYSTÉM BEZFALCOVÝ

závěs skrytý nikel saténa „60“-„70“ - 2 ks, 80“-„90“ - 3 ks
zámek magnetický chrom saténa: na klíč, vložku, WC zámek, bez otvoru na klíč

ZA PŘÍPLATEK

nestandardní rozměry dveří	str. 296
samozavírače, elektrozámk	str. 281, 283
padačí těsnění	2204/2666,84
rekuperace	bez příplatku
ventilační seřiznutí (str. 286-287)	297/359,37
posuvné systémy	str. 168-177
hliníková hrana (systém bezfalcový)	509/615,89

SYSTÉM FALCOVÝ

dodatečný závěs viditelný typ M stříbrný zinek	145/175,45
dodatečný závěs viditelný typ M černý	255/308,55
dodatečný závěs viditelný typ K, typ C stříbrný zinek nebo černý	339/410,19
změna barvy zámk	170/205,70

v případě křídla se samozavíračem a zárubní DIN nebo kovovou je třeba použít závěsy typ T v počtu „60“-„80“ - 3 ks; „90“-„110“ - 4 ks; příplatek za dodatečný závěs typ T

SYSTÉM BEZFALCOVÝ

dodatečný závěs skrytý nikel saténa	933/1128,93
změna barvy závěsu na bílou nebo černou	170/205,70
změna barvy závěsu na zlatou	255/308,55
změna barvy magnetického zámk	170/205,70
bezfalcový zámek s jazýčkem (stříbrný, bílý, černý nebo zlatý) - NOVINKA	678/820,38

SYSTÉM REVES (reverzní falc)

dodatečný závěs skrytý TE stříbrný	1611/1949,31
změna barvy závěsu TE na bílou nebo černou	678/820,38
změna barvy závěsu TE na zlatou	1865/2256,65

ETIUDA

od **4882**/5907,22
cena křídla **netto**/brutto (CZK, DPH 21%)

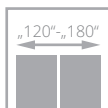
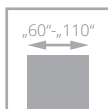

B0 / V00
4882/5907,22



B1 / VD11
8314/10059,94



A01 / V1SA
10933/13228,93



A02 / V2SA
11713/14172,73

INTERIÉROVÉ DVEŘE DESKOVÉ LAMINOVANÉ

ZÁRUBNĚ



pevný systém
POL-SKONE



nastavitelná
systém DIN



nastavitelná
DIN SOLID



pevná kovová



nastavitelná
kovová



nastavitelná
AQUA DIN



pevná DUO



nastavitelná
DIN DUO



nastavitelná
DIN DUO SOLID



NASTAVITELNÁ
VERTIGO



pevná kovová



nastavitelná
kovová



nastavitelná
AQUA DIN DUO



dveře ETIUDA, verze B1 (dveře nalevo), verze A01 (dveře napravo), zárubeň pevná SYSTÉM POL-SKONE



hliníkové ozdobné lišty

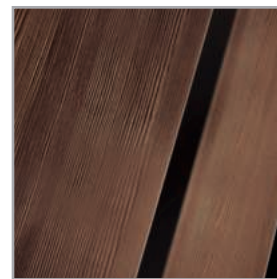

volitelně: hliníkové dekorační lišty v černé barvě

BAREVNÁ PRAVIDENÍ – str. 303-310

LAMISTONE CPL	231 dub halif	241 jilm pískový V*	242 jilm šedý V*	243 dub delano	250 dub terra	213 super bílá
	260 bílý dub*	263 ořech premium	289 šedá	531 antracit		
SILKSTONE	230 dub gran	276 dub polský	293 antracit Royal	297 nugát Royal		

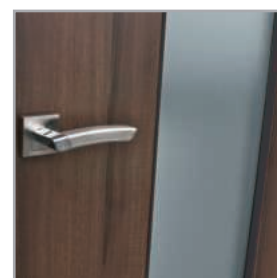

volitelně: hliníkové zasklívací lišty v černé barvě

* do vyprodání zásob

V CENĚ DVEŘÍ

Konstrukci křídla tvoří dřevěný rám s výplní „voština“, (verze B1 výplň z plné dřevotřísky). **Hrana křídla bez horního falce** (v systému falcovém a bezfalcovém). Hliníkové ozdobné lišty (verze B1), ozdobné zasklívací lišty ve stříbrné nebo černé barvě (verze A01, A02).

sklo tvrzené bílý mat nebo hnědý mat o tloušťce 6 mm (šířka prosklení u verze A01-58 mm, A02-208 mm*) nelze použít sklo v černé barvě

SYSTÉM FALCOVÝ

pant viditelný zinek stříbrný „60“-„80“ - 2 ks, „90“ - 3 ks typ K - pro zárubeň systém DIN, typ C - pro dřevěnou zárubeň, typ M - pro kovovou zárubeň

zámek zapadkový se strelkou stříbrný: na klíč, vložku, WC zámek, bez otvoru pro klíč

SYSTÉM BEZFALCOVÝ

pant skrytý nikl saténa „60“-„80“ - 2 ks, „90“ - 3 ks **zámek** magnetický chrom saténa: na klíč, vložku, WC zámek, bez otvoru pro klíč

ZA PŘÍPLATEK

nestandardní rozměry dveří	str. 296
sklo tvrzené grafit nebo čiré o tloušťce 6 mm	10%
změna barvy ozdobných lišt na černou	636/769,56
rám (umožňující samostatné zkrácení do 50 mm) (platí pro verzi B0)	255/308,55
rám (umožňující samostatné zkrácení do 90 mm) (platí pro verzi B0)	339/410,19
výplň z děrované dřevotřísky (platí pro verze B0, A01, A02)	1102/1333,42

*tolerance rozměrů +/- 2 mm

výplň z plné dřevotřísky (platí pro verze B0, A01, A02)	1272/1539,12
samozavírače, elektrické otvírače	str. 281, 283
zesílení pod samozavírač (neplatí pro verze A01, A02)	212/256,52
padací těsnění - neplatí pro verze A01 a A02	1950/2359,50
rekuperace	bez příplatku
ventilační seřiznutí (str. 286-287)	297/359,37
ventilační seřiznutí verze A02	848/1026,08
posuvné systémy (neplatí pro verzi A01)	str. 168-177
hliníková hrana (systém bezfalcový)	509/615,89
hrana křídla v černé, šedé nebo grafitové barvě	bez příplatku
SYSTÉM FALCOVÝ	
dodatečný viditelný pant typ M zinek stříbrný	145/175,45
dodatečný viditelný pant typ M černý	255/308,55
dodatečný viditelný pant typ K, typ C zinek stříbrný nebo černý	339/410,19
změna barvy zámku na černou	170/205,70
v případě křídla se samozavíračem a zárubeň DIN nebo kovovou je třeba použít panty typ T v počtu „60“-„80“ - 3 ks, „90“-„110“ - 4 ks, příplatek za dodatečný pant typ T	255/308,55
SYSTÉM BEZFALCOVÝ	
dodatečný skrytý pant nikl saténa	933/1128,93
změna barvy pantu na bílou nebo černou	170/205,70
změna barvy pantu na zlatou	255/308,55
změna barvy magnetického zámku na bílou, černou nebo zlatou	170/205,70
bezfalcový zámek s jazyčkem (stříbrný, bílý, černý nebo zlatý) - NOVINKA	678/820,38

ZENN

od **6348**/7681,08
 cena křídla **netto**/brutto (CZK, DPH 21%)

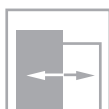
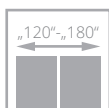
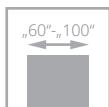

W00 / V01
6348/7681,08

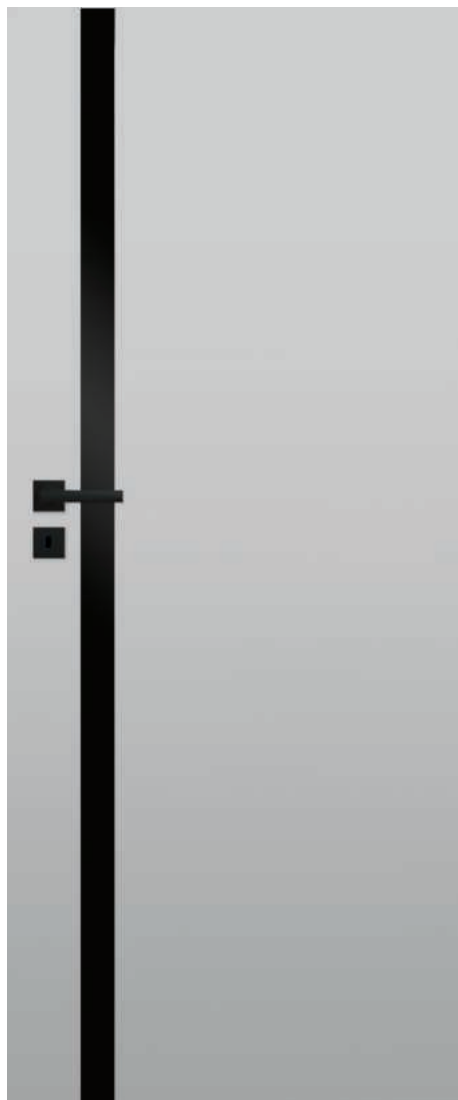

A01 / V1SA
10399/12582,79

INTERIÉROVÉ DVEŘE DESKOVÉ LAMINOVANÉ

ZÁRUBNĚ



nastavitelná systém DIN



nastavitelná DIN SOLID



pevná kovová



nastavitelná kovová



nastavitelná AQUA DIN



nastavitelná systém REVES



nastavitelná DIN DUO



nastavitelná DIN DUO SOLID



NASTAVITELNÁ VERTIGO

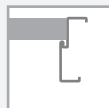

pevná kovová



nastavitelná kovová



nastavitelná AQUA DIN DUO



dveře ZENN, verze A01, zárubeň DIN nastavitelná

BAREVNÁ PRAVIDENÍ – str. 303-310

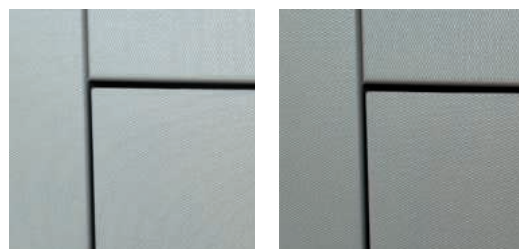

barva filo - hrana stone

barva fibra - hrana lava

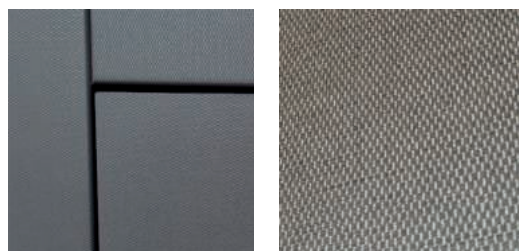

barva lino - hrana titano

unikátní povrch CPL 0,15 se strukturou **lněné tkaniny** protkané **kovovým leskem**

V CENĚ DVEŘÍ

Konstrukci křídla tvoří dřevěný rám, vyplněný děrovanou deskou. Zárubeň vždy v černé barvě. Unikátní povrch CPL 0,15 se strukturou lněné tkaniny protkané kovovým leskem.

sklo laminované VSG 44.4 v černé matné barvě o tloušťce 8,4 mm

hrana křídla je povrch UNI MAT PLUS:

barva filo 210 - hrana stone 646

barva fibra 211 - hrana lava 645

barva lino 212 - hrana titano 641

závěs viditelný černý „60“ - „80“ - 2 ks, „90“ - 3 ks

typ T - pro zárubeň systém DIN a kovovou

zámek zapadkový černý: na klíč, vložku, WC zámek, bez otvoru pro klíč

SYSTÉM BEZFALCOVÝ

závěs skrytý černý „60“ - „80“ - 2 ks, „90“ - 3 ks

zámek magnetický černý: na klíč, vložku, WC zámek, bez otvoru pro klíč

ZA PŘÍPLATEK

nestandardní rozměry dveří str. 296

výplň z plně dřevotřískové desky - platí pro verzi W00 **848**/1026,08

(doporučen třetí závěs)

rám (umožňující samostatné zkrácení do 90 mm) **339**/410,19

samozávěrače, elektrootvírače str. 281, 283

zesílení pod samozavírač **212**/256,52

padací těsnění **2204**/2666,84

rekuperace bez příplatku

ventilační seřiznutí (str. 286-287) **297**/359,37

posuvné systémy (neplatí pro verzi A01) str. 168-177

SYSTÉM FALCOVÝ

dodatečný závěs viditelný typ T černý **806**/975,26

SYSTÉM BEZFALCOVÝ

dodatečný závěs skrytý černý **1102**/1333,42

bezfalcový zámek s černou střelkou - **NOVINKA** **678**/820,38

SYSTÉM REVES (opačného falce) **1865**/2256,65

dodatečný závěs skrytý TE černý **2289**/2769,69

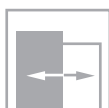
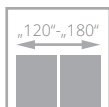
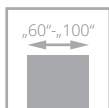

pro křídla s možností ventilace



01 / V01
16544/20018,24
17815/21556,15
18662/22581,02
21629/26171,09



01S6 / V1S6
19273/23320,33
20544/24858,24
-



02 / V02
16544/20018,24
17815/21556,15
18662/22581,02
21629/26171,09



02S6 / V2S6
19273/23320,33
20544/24858,24
-

STŘÍKANÉ RAL 9003
MONO1 MAT
MONO2 MAT
MONO3 MAT



05 / V05
16544/20018,24
17815/21556,15
18662/22581,02
21629/26171,09



05S8 / V5S8
19273/23320,33
20544/24858,24
-



08 / V08
16544/20018,24
17815/21556,15
18662/22581,02
21629/26171,09



08S10 / V8S10
19273/23320,33
20544/24858,24
-

STŘÍKANÉ RAL 9003
MONO1 MAT
MONO2 MAT
MONO3 MAT

ZÁRUBNĚ



pevný systém POL-SKONE



nastavitelná systém DIN



pevná kovová



nastavitelná kovová



nastavitelná AQUA DIN



nastavitelná systém REVES



pevná DUO



nastavitelná DIN DUO



NASTAVITELNÁ VERTIGO



pevná kovová



nastavitelná kovová



nastavitelná AQUA DIN DUO



dveře MODERN, verze 02 s korunkou, zárubeň nastavitelná SYSTÉM DIN

BAREVNÁ PRAVIDLA – str. 303-310

STŘÍKANÉ	MONO1 MAT	MONO2 MAT	MONO3 MAT
001 RAL bílá 9003	OMA RAL 9010 mat OMB RAL 9016 mat OME RAL 9001 mat OMF RAL 9002 mat OMS RAL 7047 šedá mat OMG RAL 7035 mat OMH RAL 7004 mat OM6 NCS S 2005-Y50R béžová mat OMD NCS S 1502-Y50R světle béžová mat OMC NCS S 1002-Y50R písková šedá mat 000 NCS S 0500-N bílá OMI NCS S 0502-Y mat	OM7 NCS S 4010-G50Y sage mat OM4 RAL 5011 indigo mat OM1 RAL 5014 sky blue mat OMJ RAL 1015 mat OMK RAL 7044 mat OML RAL 7038 mat OND RAL 7037 mat OMM NCS S 0300-N mat OMN NCS S 1502-Y mat OMO NCS S 1000-N mat OMP NCS S 1002-Y mat OMQ NCS S 1500-N mat OMR NCS S 3005-Y50R mat OMS NCS S 4005-Y50R mat OMT NCS S 2005-R80B mat OMU NCS S 1502-R mat 002 RAL 9005 BLACK černá	ON1 NCS S 8000-N mat ON2 RAL 7016 mat ON3 RAL 7024 mat ON4 NCS S 8500-N mat ON6 NCS S 7000-N mat ON7 NCS S 6005-Y50R mat ON8 RAL 1019 mat ON9 RAL 1013 mat ONA RAL 6003 mat ONB RAL 6013 mat ONC RAL 6012 mat



profil rámu křídla



DUO bílý skrytý pant - možnost pro bezfalcový systém



lišta i korunka jsou stříkané

V CENĚ DVEŘÍ

Masivní konstrukce z dřevěného rámu. Třívrstvý systém lakování zaručující stálost barvy na mnoho let. Spodní hrana křídla je chráněna speciální impregnací proti vlhkosti.

dřevěné příčky

sklo bílý mat nebo průhledné o tloušťce 4 mm

barva černá RAL 9005

zámek magnetický, čelní plech zámku a skryté panty černé

SYSTÉM FALCOVÝ

pant viditelný zinek stříbrný „60“-„80“ - 2 ks, „90“ - 3 ks

typ K – pro zárubeň systém DIN, typ C – pro dřevěnou zárubeň,

typ M – pro kovovou zárubeň

zámek zapadkový stříbrný: na klíč, vložku, WC zámek, bez otvoru pro klíč

SYSTÉM BEZFALCOVÝ

pant skrytý nikl satén „60“-„80“ - 2 ks, „90“ - 3 ks

zámek magnetický chrom satén: na klíč, vložku, WC zámek, bez otvoru pro klíč

ZA PŘÍPLATEK

nestandardní rozměry dveří str. 296

samozavírače, elektromechanické otvírače str. 281, 283

padací těsnění **2204**/2666,84

rekuperace bez doplatku

ventilační seřiznutí **297**/359,37

posuvné systémy str. 168-177

SYSTÉM FALCOVÝ

dodatečný pant viditelný typ M zinek stříbrný **145**/175,45

dodatečný pant viditelný typ M černý **255**/308,55

dodatečný pant viditelný typ K, typ C zinek stříbrný nebo černý **339**/410,19

změna barvy zámku na černou **170**/205,70

SYSTÉM BEZFALCOVÝ

dodatečný skrytý pant nikl satén **933**/1128,93

změna barvy pantu na bílou nebo černou **170**/205,70

změna barvy pantu na zlatou **255**/308,55

změna barvy magnetického zámku na bílou, černou nebo zlatou **170**/205,70

bezfalcový zámek s jazýčkem (stříbrný, bílý, černý nebo zlatý) - **678**/820,38

NOVINKA

SYSTÉM REVES (opačné polodrážky) **1865**/2256,65

dodatečný skrytý pant TE stříbrný **1611**/1949,31

změna barvy pantu TE na bílou nebo černou **678**/820,38

změna barvy pantu TE na zlatou **1865**/2256,65

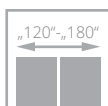
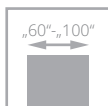

W00

16544/20018,24
17815/21556,15
18662/22581,02
21629/26171,09

V1SP

19866/24037,86
21137/25575,77
21985/26601,85
24951/30190,71

STŘÍKANÉ RAL 9003

MONO1 MAT

MONO2 MAT

MONO3 MAT



OSD / V1SD

17018/20591,78
18290/22130,90
19137/23155,77
22103/26744,63

STŘÍKANÉ RAL 9003

MONO1 MAT

MONO2 MAT

MONO3 MAT

ZÁRUBNĚ



pevný systém
POL-SKONE



nastavitelná
systém DIN

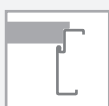

pevná kovová



nastavitelná
kovová



nastavitelná
AQUA DIN



nastavitelná
systém REVES



pevná DUO



nastavitelná
DIN DUO



NASTAVITELNÁ
VERTIGO



pevná kovová



nastavitelná
kovová



nastavitelná
AQUA DIN DUO



dveře VILANO, verze W00, zárubeň DIN nastavitelná

BAREVNÁ PRAVIDENÍ – str. 303-310

STŘÍKANÉ	MONO1 MAT	MONO2 MAT	MONO3 MAT
001 RAL bílá 9003	OMA RAL 9010 mat OMB RAL 9016 mat OME RAL 9001 mat OMF RAL 9002 mat OMS RAL 7047 šedá mat OMG RAL 7035 mat OMH RAL 7004 mat OM6 NCS S 2005-Y50R béžová mat OMD NCS S 1502-Y50R světle béžová mat OMC NCS S 1002-Y50R písková šedá mat 000 NCS S 0500-N bílá OMI NCS S 0502-Y mat	OM7 NCS S 4010-G50Y sage mat OM4 RAL 5011 indigo mat OM1 RAL 5014 sky blue mat OMJ RAL 1015 mat OMK RAL 7044 mat OML RAL 7038 mat OND RAL 7037 mat OMM NCS S 0300-N mat OMN NCS S 1502-Y mat OMO NCS S 1000-N mat OMP NCS S 1002-Y mat OMQ NCS S 1500-N mat OMR NCS S 3005-Y50R mat OMS NCS S 4005-Y50R mat OMT NCS S 2005-R80B mat OMU NCS S 1502-R mat 002 RAL 9005 BLACK černá	ON1 NCS S 8000-N mat ON2 RAL 7016 mat ON3 RAL 7024 mat ON4 NCS S 8500-N mat ON6 NCS S 7000-N mat ON7 NCS S 6005-Y50R mat ON8 RAL 1019 mat ON9 RAL 1013 mat ONA RAL 6003 mat ONB RAL 6013 mat ONC RAL 6012 mat



DUO bílý skrytý pant - možnost pro bezfalcový systém



profil rámu



panel s dokončenou hranou nalepený na sklo – verze V1SP

V CENĚ DVEŘÍ

Masivní konstrukce z dřevěného rámu. Třívrstvý systém lakování zaručující stálost barvy na mnoho let. Spodní hrana křídla je chráněna speciálním impregnátem proti vlhkosti.

sklo tvrzené bílé mat o tloušťce 6 mm (nelze použít čiré sklo)

barva černá RAL 9005

zámek magnetický, čelní plech zámku a skryté panty černé

SYSTÉM FALCOVÝ

pant viditelný zinek stříbrný „60“-„80“ - 2 ks, „90“ - 3 ks
typ K – pro systémovou zárubeň DIN, typ C – pro dřevěnou zárubeň,
typ M – pro kovovou zárubeň

zámek zapadkový-střelkový stříbrný: na klíč, vložku, WC zámek, bez otvoru pro klíč

SYSTÉM BEZFALCOVÝ

pant skrytý nikl satén „60“-„80“ - 2 ks, „90“ - 3 ks

zámek magnetický chrom satén: na klíč, vložku, WC zámek, bez otvoru pro klíč

ZA PŘÍPLATEK

nestandardní rozměry dveří str. 296

samozavírače, elektrické otvírače str. 281, 283

padací těsnění **2204**/2666,84

rekuperace bez doplatku

ventilační seřiznutí **297**/359,37

posuvné systémy str. 168-177

SYSTÉM FALCOVÝ

dodatečný viditelný pant typ M zinek stříbrný **145**/175,45

dodatečný viditelný pant typ M černý **255**/308,55

dodatečný viditelný pant typ K, typ C zinek stříbrný nebo černý **339**/410,19

změna barvy zámku na černou **170**/205,70

SYSTÉM BEZFALCOVÝ

dodatečný skrytý pant nikl satén **933**/1128,93

změna barvy pantu na bílou nebo černou **170**/205,70

změna barvy pantu na zlatou **255**/308,55

změna barvy magnetického zámku na bílou, černou nebo zlatou **170**/205,70

bezfalcový zámek s jazýčkem (stříbrný, bílý, černý nebo zlatý) - **NOVINKA** **678**/820,38

SYSTÉM REVES (reverzní falc) nad rozsah ZW4 je úhel otevíření dveří 88° **1865**/2256,65

dodatečný skrytý pant TE stříbrný **1611**/1949,31

změna barvy pantu TE na bílou nebo černou **678**/820,38

změna barvy pantu TE na zlatou **1865**/2256,65

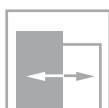
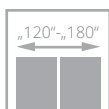
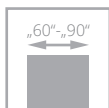

pro křídla s možností ventilace



W00

13552/16397,92
14823/17935,83
15671/18961,91
18637/22550,77



W01

14866/17987,86
16137/19525,77
16984/20550,64
19951/24140,71

STŘÍKANÉ RAL 9003

MONO1 MAT

MONO2 MAT

MONO3 MAT



W03

14866/17987,86
16137/19525,77
16984/20550,64
19951/24140,71



W04

14866/17987,86
16137/19525,77
16984/20550,64
19951/24140,71

STŘÍKANÉ RAL 9003

MONO1 MAT

MONO2 MAT

MONO3 MAT

ZÁRUBNĚ



pevný systém POL-SKONE



nastavitelná systém DIN



nastavitelná AQUA DIN



nastavitelná systém REVES



pevná DUO

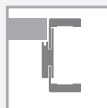

nastavitelná DIN DUO



NASTAVITELNÁ VERTIGO



nastavitelná AQUA DIN DUO



frézování na ploše křídla

dveře MODESTO, verze W03, zárubeň nastavitelná DIN

BAREVNÁ PRAVIDENÍ – str. 303-310

STŘÍKANÉ	MONO1 MAT	MONO2 MAT	MONO3 MAT
001 RAL bílá 9003	OMA RAL 9010 mat OMB RAL 9016 mat OME RAL 9001 mat OMF RAL 9002 mat OMS RAL 7047 šedá mat OMG RAL 7035 mat OMH RAL 7004 mat OM6 NCS S 2005-Y50R béžová mat OMD NCS S 1502-Y50R světle béžová mat OMC NCS S 1002-Y50R písková šedá mat 000 NCS S 0500-N bílá OMI NCS S 0502-Y mat	OM7 NCS S 4010-G50Y sage mat OM4 RAL 5011 indigo mat OM1 RAL 5014 sky blue mat OMJ RAL 1015 mat OMK RAL 7044 mat OML RAL 7038 mat OND RAL 7037 mat OMM NCS S 0300-N mat OMN NCS S 1502-Y mat OMO NCS S 1000-N mat OMP NCS S 1002-Y mat OMQ NCS S 1500-N mat OMR NCS S 3005-Y50R mat OMS NCS S 4005-Y50R mat OMT NCS S 2005-R80B mat OMU NCS S 1502-R mat 002 RAL 9005 BLACK černá	ON1 NCS S 8000-N mat ON2 RAL 7016 mat ON3 RAL 7024 mat ON4 NCS S 8500-N mat ON6 NCS S 7000-N mat ON7 NCS S 6005-Y50R mat ON8 RAL 1019 mat ON9 RAL 1013 mat ONA RAL 6003 mat ONB RAL 6013 mat ONC RAL 6012 mat

V CENĚ DVEŘÍ

Masivní konstrukce z dřevěného rámu, výplň o tloušťce 12 mm. Třívrstvý systém lakování zaručující stálost barev na mnoho let. Spodní hrana křídla chráněna speciálním impregnátem proti vlhkosti.

barva černá RAL 9005

zámek magnetický, čelní plech zámku a skryté panty černé

SYSTÉM FALCOVÝ

pant viditelný zinek stříbrný „60“-, „80“ - 2 ks, „90“ - 3 ks

typ K – pro zárubeň systém DIN, typ C – pro dřevěnou zárubeň

zámek zapadkový-střílkový stříbrný: na klíč, vložku, WC zámek, bez otvoru na klíč

SYSTÉM BEZFALCOVÝ

pant skrytý nikl satén „60“-, „80“ - 2 ks, „90“ - 3 ks

zámek magnetický chrom satén: na klíč, vložku, WC zámek, bez otvoru na klíč

ZA PŘÍPLATEK

nestandardní rozměry dveří str. 296

samozavírače, elektromechanické zámků str. 281, 283

padací těsnění **2204**/2666,84

rekuperace bez příplatku

ventilační seřiznutí **297**/359,37

posuvné systémy str. 168-177

SYSTÉM FALCOVÝ

dodatečný pant viditelný typ K, typ C zinek stříbrný nebo černý **339**/410,19

změna barvy zámku na černou **170**/205,70

SYSTÉM BEZFALCOVÝ

dodatečný skrytý pant nikl satén **933**/1128,93

změna barvy pantu na bílou nebo černou **170**/205,70

změna barvy pantu na zlatou **255**/308,55

změna barvy magnetického zámku na bílou, černou nebo zlatou **170**/205,70

bezfalcový zámek s jazýčkem (stříbrný, bílý, černý nebo zlatý) - **NOVINKA** **678**/820,38

SYSTÉM REVES (reverzní falc) **1865**/2256,65

dodatečný skrytý pant TE stříbrný **1611**/1949,31

změna barvy pantu TE na bílou nebo černou **678**/820,38

změna barvy pantu TE na zlatou **1865**/2256,65

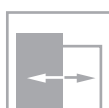
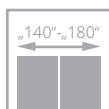
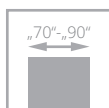

pro křídla
s možností ventilace

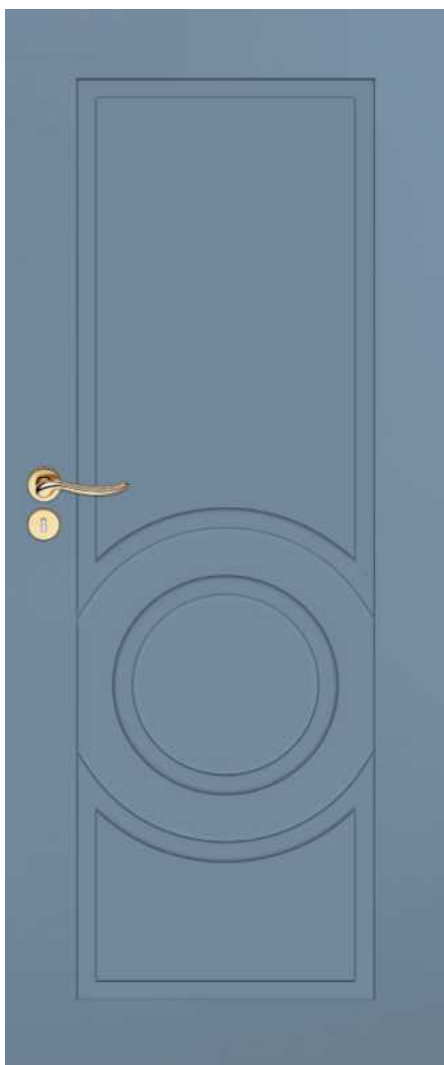

W00

16544/20018,24

STŘÍKANÉ RAL 9003

17815/21556,15

MONO1 MAT

18662/22581,02

MONO2 MAT

21629/26171,09

MONO3 MAT



ZÁRUBNĚ



pevný systém
POL-SKONE



nastavitelný
systém DIN



nastavitelná
AQUA DIN



SYSTÉM
REVES



nastavitelná
systém REVES



pevná DUO

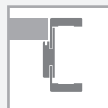

nastavitelná
DIN DUO

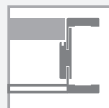

NASTAVITELNÁ
VERTIGO



nastavitelná
AQUA DIN DUO



profil rámu křídla

dveře PALAZZO, verze W00, zárubeň DIN nastavitelná

BAREVNÁ PRAVIDENÍ – str. 303-310

STŘÍKANÉ	MONO1 MAT	MONO2 MAT	MONO3 MAT
001 RAL bílá 9003	OMA RAL 9010 mat OMB RAL 9016 mat OME RAL 9001 mat OMF RAL 9002 mat OMS RAL 7047 šedá mat OMG RAL 7035 mat OMH RAL 7004 mat OM6 NCS S 2005-Y50R béžová mat OMD NCS S 1502-Y50R světle béžová mat OMC NCS S 1002-Y50R písková šedá mat 000 NCS S 0500-N bílá OMI NCS S 0502-Y mat	OM7 NCS S 4010-G50Y sage mat OM4 RAL 5011 indigo mat OM1 RAL 5014 sky blue mat OMJ RAL 1015 mat OMK RAL 7044 mat OML RAL 7038 mat OND RAL 7037 mat OMM NCS S 0300-N mat OMN NCS s 1502-Y mat OMO NCS S 1000-N mat OMP NCS S 1002-Y mat OMQ NCS S 1500-N mat OMR NCS S 3005-Y50R mat OMS NCS S 4005-Y50R mat OMT NCS S 2005-R80B mat OMU NCS S 1502-R mat 002 RAL 9005 BLACK černá	ON1 NCS S 8000-N mat ON2 RAL 7016 mat ON3 RAL 7024 mat ON4 NCS S 8500-N mat ON6 NCS S 7000-N mat ON7 NCS S 6005-Y50R mat ON8 RAL 1019 mat ON9 RAL 1013 mat ONA RAL 6003 mat ONB RAL 6013 mat ONC RAL 6012 mat

V CENĚ DVEŘÍ

Masivní konstrukce z dřevěného rámu. Třívrstvý systém lakování zaručující stálost barev na mnoho let. Spodní hrana křídla je chráněna speciálním impregnátem proti vlhkosti.

barva černá RAL 9005

zámek magnetický, čelní plocha zámku a skryté závěsy černé

SYSTÉM FALCOVÝ

závěs viditelný zinek stříbrný „70“ - 2 ks, „80“, „90“ - 3 ks

typ K – pro zárubeň systém DIN, typ C – pro dřevěnou zárubeň

zámek zapadkový stříbrný: na klíč, vložku, WC zámek, bez otvoru pro klíč

SYSTÉM BEZFALCOVÝ

závěs skrytý nikl satén „70“ - 2 ks, „80“, „90“ - 3 ks

zámek magnetický chrom satén: na klíč, vložku, WC zámek, bez otvoru pro klíč

ZA PŘÍPLATEK

nestandardní rozměry dveří str. 296

samozávěrače, elektrické otvírače str. 281, 283

padací těsnění **2204**/2666,84

rekuperace bez příplatku

ventilační seříznutí **297**/359,37

posuvné systémy str. 168-177

SYSTÉM FALCOVÝ

dodatečný závěs viditelný typ K, typ C zinek stříbrný **339**/410,19

nebo černý **170**/205,70

změna barvy zámku na černou

SYSTÉM BEZFALCOVÝ

dodatečný skrytý závěs nikl satén **933**/1128,93

změna barvy závěsu na bílou nebo černou **170**/205,70

změna barvy závěsu na zlatou **255**/308,55

změna barvy magnetického zámku na bílou, černou nebo **170**/205,70

zlatou **170**/205,70

bezfalcový zámek s jazýčkem (stříbrný, bílý, černý nebo zlatý) - **678**/820,38

NOVINKA

SYSTÉM REVES (opačného falce) **1865**/2256,65

dodatečný skrytý závěs TE stříbrný **1611**/1949,31

změna barvy závěsu TE na bílou nebo černou **678**/820,38

změna barvy závěsu TE na zlatou **1865**/2256,65

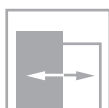
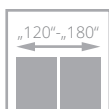
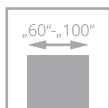

W00 / V01

16544/20018,24

17815/21556,15

18662/22581,02

21629/26171,09



OSD / V1SD

17018/20591,78

18290/22130,90

19137/23155,77

22103/26744,63



V1SP

19866/24037,86

21137/25575,77

21985/26601,85

24951/30190,71

STŘÍKANÉ RAL 9003

MONO1 MAT

MONO2 MAT

MONO3 MAT



W02 / V02

16544/20018,24

17815/21556,15

18662/22581,02

21629/26171,09



W02S1 / V2SD

17018/20591,78

18290/22130,90

19137/23155,77

22103/26744,63

STŘÍKANÉ RAL 9003

MONO1 MAT

MONO2 MAT

MONO3 MAT

ZÁRUBNĚ



pevný systém
POL-SKONE



nastavitelná
systém DIN



pevná kovová



nastavitelná
kovová



nastavitelná
AQUA DIN



SYSTÉM
REVES



nastavitelná
systém REVES



pevná DUO



nastavitelná
DIN DUO



NASTAVITELNÁ
VERTIGO



pevná kovová



nastavitelná
kovová



nastavitelná
AQUA DIN DUO



dveře VERTIGO, verze W00, zárubeň nastavitelná SYSTÉM DIN

BAREVNÁ PŘÍKONÁNÍ – str. 303-310

STŘÍKANÉ	MONO1 MAT	MONO2 MAT	MONO3 MAT
001 RAL bílá 9003	OMA RAL 9010 mat OMB RAL 9016 mat OME RAL 9001 mat OMF RAL 9002 mat OMS RAL 7047 šedá mat OMG RAL 7035 mat OMH RAL 7004 mat OM6 NCS S 2005-Y50R béžová mat OMD NCS S 1502-Y50R světle béžová mat OMC NCS S 1002-Y50R písková šedá mat 000 NCS S 0500-N bílá OMI NCS S 0502-Y mat	OM7 NCS S 4010-G50Y sage mat OM4 RAL 5011 indigo mat OM1 RAL 5014 sky blue mat OMJ RAL 1015 mat OMK RAL 7044 mat OML RAL 7038 mat OND RAL 7037 mat OMM NCS S 0300-N mat OMN NCS S 1502-Y mat OMO NCS S 1000-N mat OMP NCS S 1002-Y mat OMQ NCS S 1500-N mat OMR NCS S 3005-Y50R mat OMS NCS S 4005-Y50R mat OMT NCS S 2005-R80B mat OMU NCS S 1502-R mat 002 RAL 9005 BLACK černá	ON1 NCS S 8000-N mat ON2 RAL 7016 mat ON3 RAL 7024 mat ON4 NCS S 8500-N mat ON6 NCS S 7000-N mat ON7 NCS S 6005-Y50R mat ON8 RAL 1019 mat ON9 RAL 1013 mat ONA RAL 6003 mat ONB RAL 6013 mat ONC RAL 6012 mat



rámeček



DUO bílý skrytý pant - možnost pro bezfalcový systém



obložkové lišty spojené pod úhlem 45° zárubeň DIN DUO



panel s opracovanou hranou nalepený na sklo - verze V1SP

V CENĚ DVEŘÍ

Masivní konstrukce z dřevěného rámu. Třívrstvý systém lakování zaručující stálost barvy na mnoho let. Spodní hrana křídla je chráněna speciálním impregnátem proti vlhkosti.

sklo tvrzené bílé mat o tloušťce 6 mm (nelze použít čiré sklo)

barva černá RAL 9005

zámek magnetický, čelní plech zámku a skryté panty černé

SYSTÉM FALCOVÝ

panty viditelné zinek stříbrný „60“-„80“ - 2 ks, „90“ - 3 ks
typ K – pro zárubeň systém DIN, typ C – pro dřevěnou zárubeň,
typ M – pro kovovou zárubeň

zámek zapadkový stříbrný: na klíč, vložku, WC zámek, bez otvoru na klíč

SYSTÉM BEZFALCOVÝ

panty skryté nikl satén „60“-„80“ - 2 ks, „90“ - 3 ks
zámek magnetický chrom satén: na klíč, vložku, WC zámek, bez otvoru na klíč

ZA PŘÍPLATEK

nestandardní rozměry dveří	str. 296
tvrzené sklo Antisol šedé (verze V1SP)	424 /513,04
tvrzené sklo Antisol tmavě šedé, hnědé (verze V1SP)	848 /1026,08
samoavírače, elektrozámk	str. 281, 283
padačí těsnění	2204 /2666,84
rekuperace	bez doplatku
ventilační seřiznutí	297 /359,37
posuvné systémy	str. 168-177

SYSTÉM FALCOVÝ

dodatečný pant viditelný typ M zinek stříbrný **145**/175,45

dodatečný pant viditelný typ M černý **255**/308,55

dodatečný pant viditelný typ K, typ C zinek stříbrný nebo černý **339**/410,19

změna barvy zámku na černou **170**/205,70

SYSTÉM BEZFALCOVÝ

dodatečný skrytý pant nikl satén **933**/1128,93

změna barvy pantu na bílou nebo černou **170**/205,70

změna barvy pantu na zlatou **255**/308,55

změna barvy magnetického zámku na bílou, černou nebo zlatou **170**/205,70

bezfalcový zámek s jazýčkem (stříbrný, bílý, černý nebo zlatý) - **NOVINKA** **678**/820,38

SYSTÉM REVES (reverzní falc) nad rozsah ZW5 je úhel otevření dveří 87° **1865**/2256,65

dodatečný skrytý pant TE stříbrný **1611**/1949,31

změna barvy pantu TE na bílou nebo černou **678**/820,38

změna barvy pantu TE na zlatou **1865**/2256,65

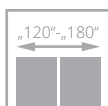
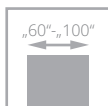

pro křídla s možností ventilace



02 / V02

16544/20018,24

17815/21556,15

18662/22581,02

21629/26171,09



05 / V05

16544/20018,24

17815/21556,15

18662/22581,02

21629/26171,09

STŘÍKANÉ RAL 9003

STŘÍKANÉ** šedá, béžová

MONO2 MAT

MONO3 MAT



08 / V08

16544/20018,24

17815/21556,15

18662/22581,02

21629/26171,09

STŘÍKANÉ RAL 9003

STŘÍKANÉ** šedá, béžová

MONO2 MAT

MONO3 MAT

ZÁRUBNĚ



pevný systém
POL-SKONE



nastavitelný
systém DIN



nastavitelná
AQUA DIN



nastavitelná
systém REVES



pevná DUO



nastavitelná
DIN DUO



NASTAVITELNÁ
VERTIGO



nastavitelná
AQUA DIN DUO



profil rámu křídla

dveře MODENA, verze 08, zárubeň nastavitelná SYSTÉM DIN

BAREVNÁ PRAVIDLA – str. 303-310

STŘÍKANÉ	MONO1 MAT	MONO2 MAT	MONO3 MAT
001 RAL bílá 9003	OMA RAL 9010 mat OMB RAL 9016 mat OME RAL 9001 mat OMF RAL 9002 mat OMS RAL 7047 šedá mat OMG RAL 7035 mat OMH RAL 7004 mat OM6 NCS S 2005-Y50R béžová mat OMD NCS S 1502-Y50R světle béžová mat OMC NCS S 1002-Y50R písková šedá mat 000 NCS S 0500-N bílá OMI NCS S 0502-Y mat	OM7 NCS S 4010-G50Y sage mat OM4 RAL 5011 indigo mat OM1 RAL 5014 sky blue mat OMJ RAL 1015 mat OMK RAL 7044 mat OML RAL 7038 mat OND RAL 7037 mat OMM NCS S 0300-N mat OMN NCS s 1502-Y mat OMO NCS S 1000-N mat OMP NCS S 1002-Y mat OMQ NCS S 1500-N mat OMR NCS S 3005-Y50R mat OMS NCS S 4005-Y50R mat OMT NCS S 2005-R80B mat OMU NCS S 1502-R mat 002 RAL 9005 BLACK černá	ON1 NCS S 8000-N mat ON2 RAL 7016 mat ON3 RAL 7024 mat ON4 NCS S 8500-N mat ON6 NCS S 7000-N mat ON7 NCS S 6005-Y50R mat ON8 RAL 1019 mat ON9 RAL 1013 mat ONA RAL 6003 mat ONB RAL 6013 mat ONC RAL 6012 mat

V CENĚ DVEŘÍ

Masivní konstrukce z dřevěného rámu. Třívrstvý systém lakování zaručující stálost barev na mnoho let. Spodní hrana křídla je chráněna speciálním impregnátem proti vlhkosti.

barva černá RAL 9005

zámek magnetický, čelní plech zámku a skryté panty černé

SYSTÉM FALCOVÝ

pant viditelný stříbrný zinek „60“-„80“ - 2 ks, „90“ - 3 ks

typ K – pro zárubeň systém DIN, typ C – pro dřevěnou zárubeň,

typ M – pro kovovou zárubeň

zámek zapadkový stříbrný: na klíč, vložku, WC zámek, bez otvoru na klíč

SYSTÉM BEZFALCOVÝ

pant skrytý nikl satén „60“-„80“ - 2 ks, „90“ - 3 ks

zámek magnetický chrom satén: na klíč, vložku, WC zámek, bez otvoru na klíč

ZA PŘÍPLATEK

nestandardní rozměry dveří str. 296

samoavírače, elektromechanické otvírače str. 281, 283

padací těsnění **2204**/2666,84

rekuperace bez doplatku

ventilační seřiznutí **297**/359,37

posuvné systémy str. 168-177

SYSTÉM FALCOVÝ

dodatečný pant viditelný typ M stříbrný zinek **145**/175,45

dodatečný pant viditelný typ M černý **255**/308,55

dodatečný pant viditelný typ K, typ C stříbrný zinek nebo černý **339**/410,19

změna barvy zámku na černou **170**/205,70

SYSTÉM BEZFALCOVÝ

dodatečný skrytý pant nikl satén **933**/1128,93

změna barvy pantu na bílou nebo černou **170**/205,70

změna barvy pantu na zlatou **255**/308,55

změna barvy magnetického zámku na bílou, černou nebo zlatou **170**/205,70

bezfalcový zámek s jazýčkem (stříbrný, bílý, černý nebo zlatý) **678**/820,38

- NOVINKA

SYSTÉM REVES (s opačným falcem) **1865**/2256,65

dodatečný skrytý pant TE stříbrný **1611**/1949,31

změna barvy pantu TE na bílou nebo černou **678**/820,38

změna barvy pantu TE na zlatou **1865**/2256,65

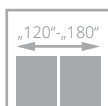
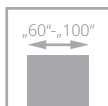

pro křídla s možností ventilace



V08

14484/17525,64
15756/19064,76
16603/20089,63
19569/23678,49



V05

14484/17525,64
15756/19064,76
16603/20089,63
19569/23678,49

STŘÍKANÉ RAL 9003

MONO1 MAT

MONO2 MAT

MONO3 MAT



V02

14484/17525,64
15756/19064,76
16603/20089,63
19569/23678,49

STŘÍKANÉ RAL 9003

MONO1 MAT

MONO2 MAT

MONO3 MAT

ZÁRUBNĚ



pevný systém POL-SKONE



nastavitelný systém DIN



nastavitelná AQUA DIN



nastavitelná systém REVES



pevná DUO



nastavitelná DIN DUO



NASTAVITELNÁ VERTIGO



nastavitelná AQUA DIN DUO



dekorativní panel, tloušťka 22 mm

dveře PRINCESTONE, verze V08, zárubeň DIN nastavitelná

BAREVNÁ PRAVIDLA – str. 303-310

STŘÍKANÉ	MONO1 MAT	MONO2 MAT	MONO3 MAT
001 RAL bílá 9003	OMA RAL 9010 mat OMB RAL 9016 mat OME RAL 9001 mat OMF RAL 9002 mat OMS RAL 7047 šedá mat OMG RAL 7035 mat OMH RAL 7004 mat OM6 NCS S 2005-Y50R béžová mat OMD NCS S 1502-Y50R světle béžová mat OMC NCS S 1002-Y50R písková šedá mat 000 NCS S 0500-N bílá OMI NCS S 0502-Y mat	0M7 NCS S 4010-G50Y sage mat 0M4 RAL 5011 indigo mat 0M1 RAL 5014 sky blue mat 0MJ RAL 1015 mat 0MK RAL 7044 mat 0ML RAL 7038 mat 0ND RAL 7037 mat 0MM NCS S 0300-N mat 0MN NCS S 1502-Y mat 0MO NCS S 1000-N mat 0MP NCS S 1002-Y mat 0MQ NCS S 1500-N mat 0MR NCS S 3005-Y50R mat 0MS NCS S 4005-Y50R mat 0MT NCS S 2005-R80B mat 0MU NCS S 1502-R mat 002 RAL 9005 BLACK černá	0N1 NCS S 8000-N mat 0N2 RAL 7016 mat 0N3 RAL 7024 mat 0N4 NCS S 8500-N mat 0N6 NCS S 7000-N mat 0N7 NCS S 6005-Y50R mat 0N8 RAL 1019 mat 0N9 RAL 1013 mat 0NA RAL 6003 mat 0NB RAL 6013 mat 0NC RAL 6012 mat

V CENĚ DVEŘÍ

Masivní konstrukce z dřevěného rámu. Třívrstvý systém stříkání zaručující stálost barvy na mnoho let. Dolní hrana křídla je chráněna speciálním impregnátem proti vlhkosti.

barva černá RAL 9005

zámek magnetický, čelní plech zámku a skryté závěsy černé

SYSTÉM FALCOVÝ

závěs viditelný zinek stříbrný „60“-„80“ - 2 ks, „90“ - 3 ks

typ K – pro zárubeň systém DIN, typ C – pro dřevěnou zárubeň,

typ M – pro kovovou zárubeň

zámek zapadkový stříbrný: na klíč, vložku, WC zámek, bez otvoru pro klíč

SYSTÉM BEZFALCOVÝ

závěs skrytý nikl satén „60“-„80“ - 2 ks, „90“ - 3 ks

zámek magnetický chrom satén: na klíč, vložku, WC zámek, bez otvoru pro klíč

ZA PŘÍPLATEK

nestandardní rozměry dveří str. 296

samozavírače, elektromechanické otvírače str. 281, 283

padací těsnění **2204**/2666,84

rekuperace bez příplatku

ventilační seřiznutí **297**/359,37

posuvné systémy str. 168-177

SYSTÉM FALCOVÝ

dodatečný závěs viditelný typ M zinek stříbrný **145**/175,45

dodatečný závěs viditelný typ K, typ C zinek stříbrný nebo černý **339**/410,19

změna barvy zámku na černou **170**/205,70

SYSTÉM BEZFALCOVÝ

dodatečný závěs skrytý nikl satén **933**/1128,93

změna barvy závěsu na bílou nebo černou **170**/205,70

změna barvy závěsu na zlatou **255**/308,55

změna barvy magnetického zámku na bílou, černou nebo zlatou **170**/205,70

bezfalcový zámek s jazýčkem (stříbrný, bílý, černý nebo zlatý) - **NOVINKA** **678**/820,38

SYSTÉM REVES (systém opačného polodrážky) **1865**/2256,65

dodatečný závěs skrytý TE stříbrný **1907**/2307,47

změna barvy závěsu TE na bílou nebo černou **1611**/1949,31

změna barvy závěsu TE na zlatou **678**/820,38

změna barvy magnetického zámku na bílou, černou, zlatou **1865**/2256,65

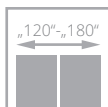
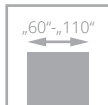

00 / V00
8755/10593,55
10026/12131,46
10874/13157,54
13840/16746,40



02 / V2S
10069/12183,49
11340/13721,40
12188/14747,48
15154/18336,34



03SD / V3SD
10552/12767,92
11823/14305,83
12671/15331,91
15637/18920,77

STŘÍKANÉ RAL 9003
MONO1 MAT
MONO2 MAT
MONO3 MAT



04 / V4SD
10552/12767,92
11823/14305,83
12671/15331,91
15637/18920,77



05 / V5SD
10552/12767,92
11823/14305,83
12671/15331,91
15637/18920,77

STŘÍKANÉ RAL 9003
MONO1 MAT
MONO2 MAT
MONO3 MAT

ZÁRUBNĚ



pevný systém
POL-SKONE



nastavitelná
systém DIN



pevná kovová



nastavitelná
kovová



nastavitelná
AQUA DIN



nastavitelná
systém REVES



pevná DUO



nastavitelná
DIN DUO



NASTAVITELNÁ
VERTIGO

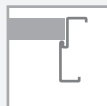

pevná kovová



nastavitelná
kovová



nastavitelná
AQUA DIN DUO



dveře CAMBIO, verze 00, zárubeň nastavitelná DIN DUO



DUO černý skrytý pant – standard pro bezfalcový systém kolekce BLACK



DUO bílý skrytý pant – možnost pro bezfalcový systém

BAREVNÁ PRAVIDLA – str. 303-310

STŘÍKANÉ	MONO1 MAT	MONO2 MAT	MONO3 MAT
001 RAL bílá 9003	OMA RAL 9010 mat OMB RAL 9016 mat OME RAL 9001 mat OMF RAL 9002 mat OMS RAL 7047 šedá mat OMG RAL 7035 mat OMH RAL 7004 mat OM6 NCS S 2005-Y50R béžová mat OMD NCS S 1502-Y50R světle béžová mat OMC NCS S 1002-Y50R písková šedá mat 000 NCS S 0500-N bílá OMI NCS S 0502-Y mat	OM7 NCS S 4010-G50Y sage mat OM4 RAL 5011 indigo mat OM1 RAL 5014 sky blue mat OMJ RAL 1015 mat OMK RAL 7044 mat OML RAL 7038 mat OND RAL 7037 mat OMM NCS S 0300-N mat OMN NCS S 1502-Y mat OMO NCS S 1000-N mat OMP NCS S 1002-Y mat OMQ NCS S 1500-N mat OMR NCS S 3005-Y50R mat OMS NCS S 4005-Y50R mat OMT NCS S 2005-R80B mat OMU NCS S 1502-R mat 002 RAL 9005 BLACK černá	ON1 NCS S 8000-N mat ON2 RAL 7016 mat ON3 RAL 7024 mat ON4 NCS S 8500-N mat ON6 NCS S 7000-N mat ON7 NCS S 6005-Y50R mat ON8 RAL 1019 mat ON9 RAL 1013 mat ONA RAL 6003 mat ONB RAL 6013 mat ONC RAL 6012 mat



hrana křídla v laminátu v odstínu dveřního křídla - černá, grafitová nebo šedá barva - volitelně (neplatí pro povrch BLACK)

V CENĚ DVEŘÍ

Masivní konstrukce z dřevěného rámu, vyplněná vrstvou se strukturou „voština“. Třivrstvý systém lakování zaručující stálost barvy na mnoho let. Spodní hrana křídla chráněna speciálním impregnátem proti vlhkosti.

barva černá RAL 9005

zámek magnetický, čelo zámku a skryté panty černé

sklo bílý mat nebo průhledné o tloušťce 4 mm

sklo tvrzené bílý mat o tloušťce 4 mm (verze 03SD)

SYSTÉM FALCOVÝ

pant viditelný zinek stříbrný „60“-„80“ - 2 ks, „90“ - 3 ks

typ K – pro zárubeň systém DIN, typ C – pro dřevěnou zárubeň,

typ M – pro kovovou zárubeň

zámek zapadkový-střelkový stříbrný: na klíč, vložku, WC zámek, bez otvoru na klíč

SYSTÉM BEZFALCOVÝ

pant skrytý nikl saténa „60“-„80“ - 2 ks, „90“ - 3 ks

zámek magnetický chrom saténa: na klíč, vložku, WC zámek, bez otvoru na klíč

ZA PŘÍPLATEK

nestandardní rozměry dveří str. 296

tvrzené a laminované sklo str. 303

rám (umožňující samostatné zkrácení do 50 mm) **255**/308,55

rám (umožňující samostatné zkrácení do 90 mm) **339**/410,19

výplň z děrované dřevotřísky **1102**/1333,42

výplň z plně dřevotřísky (doporučen 3. pant) **1272**/1539,12

samoavírače, elektrozámký str. 281, 283

zesílení pod samoavírač **212**/256,52

padací těsnění **2204**/2666,84

rekuperace bez příplatku

ventilační seřiznutí **297**/359,37

hrana křídla černá, šedá nebo grafit bez příplatku

posuvné systémy str. 168-177

SYSTÉM FALCOVÝ

dodatečný pant viditelný typ M zinek stříbrný **145**/175,45

dodatečný pant viditelný typ M černý **255**/308,55

dodatečný pant viditelný typ K, typ C zinek stříbrný nebo černý **339**/410,19

změna barvy zámku na černou **170**/205,70

v případě křídla se samoavíračem a zárubní DIN nebo kovovou je třeba použít panty typ T v počtu „60“-„80“ – 3 ks; „90“-„110“ – 4 ks; příplatek za dodatečný pant typ T **255**/308,55

SYSTÉM BEZFALCOVÝ

dodatečný skrytý pant nikl saténa **933**/1128,93

změna barvy pantu na bílou nebo černou **170**/205,70

změna barvy pantu na zlatou **255**/308,55

změna barvy magnetického zámku na bílou, černou nebo zlatou **170**/205,70

bezfalcový zámek s jazýčkem (stříbrný, bílý, černý nebo zlatý) - **NOVINKA** **678**/820,38

SYSTÉM REVES (opačného falce) - verze 00 **1865**/2256,65

dodatečný skrytý pant TE stříbrný **1611**/1949,31

změna barvy pantu TE na bílou nebo černou **678**/820,38

změna barvy pantu TE na zlatou **1865**/2256,65

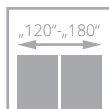
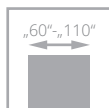

01 / VF1
9052/10952,92
10323/12490,83
11171/13516,91
14137/17105,77



02 / VF2
9052/10952,92
10323/12490,83
11171/13516,91
14137/17105,77



03 / VF3
9052/10952,92
10323/12490,83
11171/13516,91
14137/17105,77



07 / VF16
9052/10952,92
10323/12490,83
11171/13516,91
14137/17105,77

STŘÍKANÉ RAL 9003
MONO1 MAT
MONO2 MAT
MONO3 MAT

NOVÉ VZORY



17 / VF17
9052/10952,92
10323/12490,83
11171/13516,91
14137/17105,77



18 / VF18
9052/10952,92
10323/12490,83
11171/13516,91
14137/17105,77



19 / VF19
9052/10952,92
10323/12490,83
11171/13516,91
14137/17105,77



20 / VF20
9052/10952,92
10323/12490,83
11171/13516,91
14137/17105,77

STŘÍKANÉ RAL 9003
MONO1 MAT
MONO2 MAT
MONO3 MAT



21 / VF21
9052/10952,92
10323/12490,83
11171/13516,91
14137/17105,77



22 / VF22
9052/10952,92
10323/12490,83
11171/13516,91
14137/17105,77



23 / VF23
9052/10952,92
10323/12490,83
11171/13516,91
14137/17105,77



24 / VF24
9052/10952,92
10323/12490,83
11171/13516,91
14137/17105,77

STŘÍKANÉ RAL 9003
MONO1 MAT
MONO2 MAT
MONO3 MAT

ZÁRUBNĚ



pevný systém POL-SKONE



nastavitelná systém DIN



pevná kovová



nastavitelná kovová



nastavitelná AQUA DIN



systém REVES



nastavitelná systém REVES



pevná DUO



nastavitelná DIN DUO



NASTAVITELNÁ VERTIGO



pevná kovová

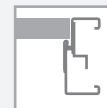

nastavitelná kovová



nastavitelná AQUA DIN DUO



hrana křídla v laminátu
v odstínu dveřního křídla - černá,
grafitová
nebo šedá barva - volitelně
(neplatí pro povrch BLACK)

dveře SUBITO, verze 07, zárubeň nastavitelná SYSTÉM DIN

BAREVNÁ PRAVIDENÍ – str. 303-310

STŘÍKANÉ	MONO1 MAT	MONO2 MAT	MONO3 MAT
001 RAL bílá 9003	OMA RAL 9010 mat OMB RAL 9016 mat OME RAL 9001 mat OMF RAL 9002 mat OMS RAL 7047 šedá mat OMG RAL 7035 mat OMH RAL 7004 mat OM6 NCS S 2005-Y50R béžová mat OMD NCS S 1502-Y50R světle béžová mat OMC NCS S 1002-Y50R písková šedá mat 000 NCS S 0500-N bílá OMI NCS S 0502-Y mat	OM7 NCS S 4010-G50Y sage mat OM4 RAL 5011 indigo mat OM1 RAL 5014 sky blue mat OMJ RAL 1015 mat OMK RAL 7044 mat OML RAL 7038 mat OND RAL 7037 mat OMM NCS S 0300-N mat OMN NCS S 1502-Y mat OMO NCS S 1000-N mat OMP NCS S 1002-Y mat OMQ NCS S 1500-N mat OMR NCS S 3005-Y50R mat OMS NCS S 4005-Y50R mat OMT NCS S 2005-R80B mat OMU NCS S 1502-R mat 002 RAL 9005 BLACK černá	ON1 NCS S 8000-N mat ON2 RAL 7016 mat ON3 RAL 7024 mat ON4 NCS S 8500-N mat ON6 NCS S 7000-N mat ON7 NCS S 6005-Y50R mat ON8 RAL 1019 mat ON9 RAL 1013 mat ONA RAL 6003 mat ONB RAL 6013 mat ONC RAL 6012 mat

V CENĚ DVEŘÍ

Masivní konstrukce z dřevěného rámu, vyplněná vrstvou se strukturou „voština“. Třívrstvý systém lakování zaručující stálost barvy na mnoho let. Spodní hrana křídla je chráněna speciálním impregnátem proti vlhkosti.

šířka frézování 6 mm

verze 07 - pouze symetrické rozdělení u dvoukřídlových dveří „60“+„60“, „70“+„70“, „80“+„80“, „90“+„90“

barva černá RAL 9005

zámek magnetický, čelní plech zámku a skryté panty černé

SYSTÉM FALCOVÝ

pant viditelný zinek stříbrný „60“-„80“ - 2 ks, „90“ - 3 ks

typ K - pro zárubeň systém DIN, typ C - pro dřevěnou zárubeň, typ M - pro kovovou zárubeň

zámek zapadkový se střílkou stříbrný: na klíč, vložku, WC zámek, bez otvoru na klíč

SYSTÉM BEZFALCOVÝ

pant skrytý nikl saténa „60“-„70“ - 2 ks, „80“-„90“ - 3 ks

zámek magnetický chrom saténa: na klíč, vložku, WC zámek, bez otvoru na klíč

ZA PŘÍPLATEK

nestandardní rozměry dveří	str. 296
rám (umožňující samostatné zkrácení do 50 mm)	255 /308,55
rám (umožňující samostatné zkrácení do 90 mm)	339 /410,19
výplň z děrované dřevotřísky	1102 /1333,42
výplň z plně dřevotřísky (doporučen třetí pant)	1272 /1539,12
samozavírače, elektrické otvírače	str. 281, 283
padací těsnění	2204 /2666,84
rekuperace	bez příplatku
ventilační seříznutí	297 /359,37

hrana křídla v černé, šedé nebo grafitové barvě bez příplatku
posuvné systémy str. 168-177

SYSTÉM FALCOVÝ

dodatečný viditelný pant typ M zinek stříbrný **145**/175,45

dodatečný viditelný pant typ M černý **255**/308,55

dodatečný viditelný pant typ T stříbrný (zárubeň DIN nebo kovová) **255**/308,55

dodatečný viditelný pant typ T černý nebo zlatý (zárubeň DIN nebo kovová) **806**/975,26

změna barvy pantu typ T na černou nebo zlatou (zárubeň DIN) **551**/666,71

změna barvy pantu typ T na černou (kovová zárubeň) **551**/666,71

dodatečný viditelný pant typ C zinek stříbrný nebo černý **339**/410,19

změna barvy zámku na černou **170**/205,70

v případě křídla se samozavíračem a zárubní DIN nebo kovovou je třeba použít panty typ T v počtu „60“-„80“ - 3 ks, „90“-„110“ - 4 ks, příplatek za dodatečný pant typ T **255**/308,55

SYSTÉM BEZFALCOVÝ

dodatečný skrytý pant nikl saténa **933**/1128,93

změna barvy pantu na bílou nebo černou **170**/205,70

změna barvy pantu na zlatou **255**/308,55

změna barvy magnetického zámku na bílou, černou nebo zlatou **170**/205,70

bezfalcový zámek s jazýčkem (stříbrný, bílý, černý nebo zlatý) - **NOVINKA** **678**/820,38

SYSTÉM REVES (s opačným falcem) **1865**/2256,65

dodatečný skrytý pant TE stříbrný **1611**/1949,31

změna barvy pantu TE na bílou nebo černou **678**/820,38

změna barvy pantu TE na zlatou **1865**/2256,65

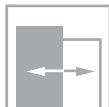
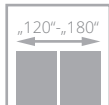
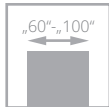

TVRZENÉ SKLO BÍLÝ MAT



A01 / V1SA
12594/15238,74
13866/16777,86

A02 / V2SA
12594/15238,74
13866/16777,86

STŘÍKANÉ RAL 9003

STŘÍKANÉ** ŠEDÁ, BÉŽOVÁ



B1 / VF11
10933/13228,93
12204/14766,84

B2 / VF12
10933/13228,93
12204/14766,84

B3 / VF13
10933/13228,93
12204/14766,84

STŘÍKANÉ RAL 9003

STŘÍKANÉ** ŠEDÁ, BÉŽOVÁ

VRSTVENÉ SKLO ČERNÁ



VRSTVENÉ SKLO BÍLÝ MAT



A01 / V1SA
13967/16900,07
15239/18439,19

A02 / V2SA
15433/18673,93
16705/20213,05

A01 / V1S
13967/16900,07
15239/18439,19

A02 / V2SA
15433/18673,93
16705/20213,05

STŘÍKANÉ RAL 9003

STŘÍKANÉ** ŠEDÁ, BÉŽOVÁ

ZÁRUBNĚ



pevný systém
POL-SKONE



nastavitelná
systém DIN



pevná kovová



nastavitelná
kovová



nastavitelná
AQUA DIN



nastavitelná
systém REVES



pevná DUO

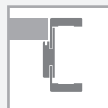

nastavitelná
DIN DUO

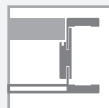

NASTAVITELNÁ
VERTIGO

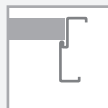

stala metalowa



nastavitelná
kovová



nastavitelná
AQUA DIN DUO



dveře ESTATO, verze A01, zárubeň nastavitelná SYSTÉM DIN

BAREVNÁ PRAVIDLA – str. 303-310

STŘÍKANÉ

MONO1 MAT

001 RAL bílá 9003

- OMA** RAL 9010 mat
- OMB** RAL 9016 mat
- OME** RAL 9001 mat
- OMF** RAL 9002 mat
- OMS** RAL 7047 šedá mat
- OMG** RAL 7035 mat
- OMH** RAL 7004 mat
- OM6** NCS S 2005-Y50R béžová mat
- OMD** NCS S 1502-Y50R světle béžová mat
- OMC** NCS S 1002-Y50R písková šedá mat
- 000** NCS S 0500-N bílá
- OMI** NCS S 0502-Y mat

V CENĚ DVEŘÍ

Konstrukci křídla tvoří dřevěný rám s výplní z děrované dřevotřísky. Třívrstvý systém lakování zaručuje stálost barev po mnoho let. Spodní hrana křídla je chráněna speciální impregnací proti vlhkosti.

sklo bezpečnostní vrstvené VSG 44.2 v bílé matné nebo černé barvě o tloušťce 8,5 mm (šířka prosklení verze A01-58 mm, A02-208 mm)*

sklo tvrzené bílá mat o tloušťce 6 mm (verze A01-58 mm, A02-208 mm)*

SYSTÉM FALCOVÝ

pant viditelný zinek stříbrný „60“-„80“ - 2 ks, „90“ - 3 ks
typ T - pro zárubeň systém DIN a kovovou, typ C stříbrný - pro dřevěnou zárubeň

zámek zapadkový stříbrný: na klíč, vložku, WC zámek, bez otvoru na klíč

SYSTÉM BEZFALCOVÝ

pant skrytý nikl satén „60“-„70“ - 2 ks, „80“- „90“ - 3 ks
zámek magnetický chrom satén: na klíč, vložku, WC zámek, bez otvoru na klíč

ZA PŘÍPLATEK

nestandardní rozměry dveří	str. 296
tvrdé sklo Linea černá VSG/ESG 44.4 s oboustranným ornamentem (méně než 10 ks)	1526 /1846,46
tvrdé sklo Linea černá VSG/ESG 44.4 s oboustranným ornamentem (více než 10 ks)	1356 /1640,76
rám (umožňující samostatné zkrácení do 50 mm) - neplatí pro verze A01, A02	339 /410,19
rám (umožňující samostatné zkrácení do 90 mm) - neplatí pro verze A01, A02	339 /410,19
výplň z plně dřevotřísky (doporučen třetí pant)	848 /1026,08
samoavírače, elektromechanické zámky	str. 281, 283
padačí těsnění (platí pro verze B1, B2, B3)	2204 /2666,84
rekuperace	bez příplatku
ventilační seřiznutí - platí pro verze B1, B2, B3 (str. 286-287)	



frézování na ploše křídla



vrstvené sklo v bílé matné barvě



hrana křídla v laminátu v odstínu dveřního křídla - černá, grafitová nebo šedá barva - volitelně (neplatí pro povrch BLACK MAT)

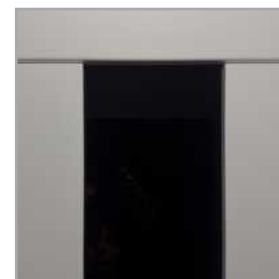

sklo v černé barvě - volitelně

ventilační seřiznutí ve verzi A01 v šířkách „60“-„100“ (str. 286-287)	297 /359,37
ventilační seřiznutí ve verzi A02 v šířkách „70“-„100“ (str. 286-287)	848 /1026,08
posuvné systémy (neplatí pro verzi A01)	str. 168-177
hrana křídla v černé barvě (neplatí pro systém REVES)	bez příplatku
SYSTÉM FALCOVÝ	
dodatečný pant viditelný typ T stříbrný	255 /308,55
dodatečný pant viditelný typ T černý	806 /975,26
změna barvy pantu typ T na černou nebo zlatou	551 /666,71
dodatečný pant viditelný typ C stříbrný nebo černý	339 /410,19
změna barvy zámku na černou	170 /205,70
SYSTÉM BEZFALCOVÝ	
dodatečný pant skrytý nikl satén	933 /1128,93
změna barvy pantu na bílou nebo černou	170 /205,70
změna barvy pantu na zlatou	255 /308,55
změna barvy magnetického zámku na bílou, černou nebo zlatou	170 /205,70
bezfalcový zámek s jazýčkem (stříbrný, bílý, černý nebo zlatý) - NOVINKA	678 /820,38
SYSTÉM REVES (s opačným falcem)	1865 /2256,65
dodatečný pant skrytý TE stříbrný	1611 /1949,31
změna barvy pantu TE na bílou nebo černou	678 /820,38
změna barvy pantu TE na zlatou	1865 /2256,65

* tolerance rozměrů +/- 2 mm

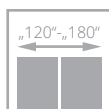
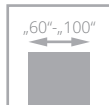

W01 / VD1

11238/13597,98

12510/15137,10

13357/16161,97

16323/19750,83



W02 / VD2

11238/13597,98

12510/15137,10

13357/16161,97

16323/19750,83



W07 / VD7

11238/13597,98

12510/15137,10

13357/16161,97

16323/19750,83



W03 / VD3

11238/13597,98

12510/15137,10

13357/16161,97

16323/19750,83

STŘÍKANÉ RAL 9003

MONO1 MAT

MONO2 MAT

MONO3 MAT



W04 / VD4

11238/13597,98

12510/15137,10

13357/16161,97

16323/19750,83



W06 / VD6

11238/13597,98

12510/15137,10

13357/16161,97

16323/19750,83



W08 / VD8

11238/13597,98

12510/15137,10

13357/16161,97

16323/19750,83

STŘÍKANÉ RAL 9003

MONO1 MAT

MONO2 MAT

MONO3 MAT



W09 / VD9

12798/15485,58

14069/17023,49

14916/18048,36

17883/21638,43



W10 / VD10

12798/15485,58

14069/17023,49

14916/18048,36

17883/21638,43



W11 / VD11

13823/16725,83

15094/18263,74

15942/19289,82

18908/22878,68

STŘÍKANÉ RAL 9003

MONO1 MAT

MONO2 MAT

MONO3 MAT

NADPRAŽNÍ PANEĽ
(str. 249)



ZÁRUBNĚ



pevný systém POL-SKONE



nastavitelná systém DIN

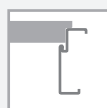

pevná kovová



nastavitelná kovová



nastavitelná AQUA DIN



nastavitelná systém REVES

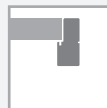

pevná DUO



nastavitelná DIN DUO

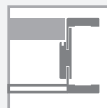

NASTAVITELNÁ VERTIGO

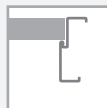

pevná kovová



nastavitelná kovová



nastavitelná AQUA DIN DUO



dveře TIARA, verze W09, zárubeň nastavitelná SYSTÉM DIN

BAREVNÁ PRAVIDENÍ – str. 303-310

STŘÍKANÉ	STŘÍKANÉ** šedá, béžová	MONO2 MAT	MONO3 MAT
001 RAL bílá 9003	OMA RAL 9010 mat OMB RAL 9016 mat OME RAL 9001 mat OMF RAL 9002 mat OMS RAL 7047 šedá mat OMG RAL 7035 mat OMH RAL 7004 mat OM6 NCS S 2005-Y50R béžová mat OMD NCS S 1502-Y50R světle béžová mat OMC NCS S 1002-Y50R písková šedá mat 000 NCS S 0500-N bílá OMI NCS S 0502-Y mat	OM7 NCS S 4010-G50Y sage mat OM4 RAL 5011 indigo mat OM1 RAL 5014 sky blue mat OMJ RAL 1015 mat OMK RAL 7044 mat OML RAL 7038 mat OND RAL 7037 mat OMM NCS S 0300-N mat OMN NCS S 1502-Y mat OMO NCS S 1000-N mat OMP NCS S 1002-Y mat OMQ NCS S 1500-N mat OMR NCS S 3005-Y50R mat OMS NCS S 4005-Y50R mat OMT NCS S 2005-R80B mat OMU NCS S 1502-R mat 002 RAL 9005 BLACK černá	ON1 NCS S 8000-N mat ON2 RAL 7016 mat ON3 RAL 7024 mat ON4 NCS S 8500-N mat ON6 NCS S 7000-N mat ON7 NCS S 6005-Y50R mat ON8 RAL 1019 mat ON9 RAL 1013 mat ONA RAL 6003 mat ONB RAL 6013 mat ONC RAL 6012 mat



standard: ozdobné hliníkové lišty na povrchu křídla v odstínu chrom matný



DUO bílý skrytý pant - možnost pro bezfalcový systém



ozdobné hliníkové lišty na povrchu křídla v barvě lesklý chrom (neplatí pro verze W03, W04, W06), černá, zlatý lesk



DUO černý skrytý pant - standard pro bezfalcový systém kolekce BLACK

V CENĚ DVEŘÍ

Konstrukci křídla tvoří dřevěný rám s výplní z děrované dřevotřísky. Třívrstvý systém lakování zaručuje barevnou stálost po mnoho let. Spodní hrana křídla je chráněna speciálním impregnátem proti vlhkosti.

hliníkové dekory o šířce 25 mm a 10 mm v barvě chrom mat, černá mat, měď mat, zlatá mat - platí pro verze W09, W10, W11

hliníkové dekory o šířce 7,2 mm v barvě chrom mat, černá mat, chrom lesk, zlatý lesk - platí pro verze W01-W08 (barva chrom lesk - neplatí pro verze W03, W04, W06)

nelze použít ventilační štěrbinu nebo ventilační mřížku - verze W08, W09, W10, W11

barva černá RAL 9005
magnetický zámek, čelní plech zámku a skryté panty v černé barvě

SYSTÉM FALCOVÝ

pant viditelný zinek stříbrný „60“-, „70“ - 2 ks, „80“-, „90“ - 3 ks
typ K - pro zárubeň systém DIN, typ C - pro dřevěnou zárubeň, typ M - pro kovovou zárubeň

zámek zapadkový stříbrný: pro klíč, vložku, WC zámek, bez otvoru pro klíč

SYSTÉM BEZFALCOVÝ

pant skrytý nikl saténa „60“-, „70“ - 2 ks, „80“-, „90“ - 3 ks
zámek magnetický chrom saténa: pro klíč, vložku, WC zámek, bez otvoru pro klíč

ZA PŘÍPLATEK

nestandardní rozměry dveří	str. 296
rám (umožňující samostatné zkrácení do 50 mm) - neplatí pro verze W08, W09, W10, W11	339 /410,19
rám (umožňující samostatné zkrácení do 90 mm) - neplatí pro verze W08, W09, W10, W11	339 /410,19
výplň z plně dřevotřísky (doporučen třetí pant)	848 /1026,08
samoavírače, elektrické otvírače	str. 281, 283
padací těsnění	nelze

rekuperace	bez příplatku
ventilační seřiznutí (str. 286-287)	297 /359,37
posuvné systémy (neplatí pro verzi A01)	str. 168-177
hrana křídla v černé, šedé nebo grafitové barvě	bez příplatku

SYSTÉM FALCOVÝ

dodatečný pant viditelný typ M zinek stříbrný	145 /175,45
dodatečný pant viditelný typ M černý	255 /308,55
dodatečný pant viditelný typ K, typ C zinek stříbrný nebo černý	339 /410,19
změna barvy zámku na černou	170 /205,70
dodatečný pant viditelný typ C stříbrný nebo černý	339 /410,19
změna barvy zámku na černou	170 /205,70

SYSTÉM BEZFALCOVÝ

dodatečný skrytý pant nikl saténa	933 /1128,93
změna barvy pantu na bílou nebo černou	170 /205,70
změna barvy pantu na zlatou	255 /308,55
změna barvy magnetického zámku na bílou, černou nebo zlatou	170 /205,70
bezfalcový zámek s jazýčkem (stříbrný, bílý, černý nebo zlatý) - NOVINKA	678 /820,38

SYSTÉM REVES (s opačným falcem)

dodatečný skrytý pant TE stříbrný	1611 /1949,31
změna barvy pantu TE na bílou nebo černou	678 /820,38
změna barvy pantu TE na zlatou	1865 /2256,65

* tolerance rozměrů +/- 2 mm

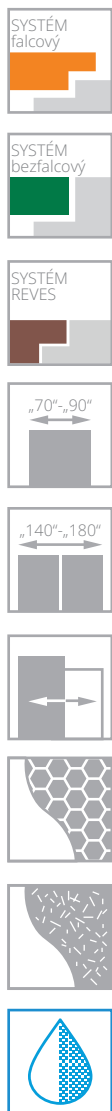

V0

8569/10368,49

STŘÍKANÉ RAL 9003

9840/11906,40

MONO1 MAT

10687/112931,27

MONO2 MAT

13654/16521,34

MONO3 MAT

ZÁRUBNĚ





profil křídla

dveře SENTO, verze V0, zárubeň nastavitelná SYSTÉM DIN DUO

BAREVNÁ PRAVIDLA – str. 303-310

STŘÍKANÉ	MONO1 MAT	MONO2 MAT	MONO3 MAT
001 RAL bílá 9003	OMA RAL 9010 mat OMB RAL 9016 mat OME RAL 9001 mat OMF RAL 9002 mat OMS RAL 7047 šedá mat OMG RAL 7035 mat OMH RAL 7004 mat OM6 NCS S 2005-Y50R béžová mat OMD NCS S 1502-Y50R světle béžová mat OMC NCS S 1002-Y50R písková šedá mat 000 NCS S 0500-N bílá OMI NCS S 0502-Y mat	OM7 NCS S 4010-G50Y sage mat OM4 RAL 5011 indigo mat OM1 RAL 5014 sky blue mat OMJ RAL 1015 mat OMK RAL 7044 mat OML RAL 7038 mat OND RAL 7037 mat OMM NCS S 0300-N mat OMN NCS S 1502-Y mat OMO NCS S 1000-N mat OMP NCS S 1002-Y mat OMQ NCS S 1500-N mat OMR NCS S 3005-Y50R mat OMS NCS S 4005-Y50R mat OMT NCS S 2005-R80B mat OMU NCS S 1502-R mat 002 RAL 9005 BLACK černá	ON1 NCS S 8000-N mat ON2 RAL 7016 mat ON3 RAL 7024 mat ON4 NCS S 8500-N mat ON6 NCS S 7000-N mat ON7 NCS S 6005-Y50R mat ON8 RAL 1019 mat ON9 RAL 1013 mat ONA RAL 6003 mat ONB RAL 6013 mat ONC RAL 6012 mat

V CENĚ DURVEŘÍ

Masivní konstrukce z dřevěného rámu, vyplněná děrovanou deskou. Třívrstvý systém lakování zaručující stálost barvy na mnoho let. Spodní hrana křídla chráněna speciálním impregnátem proti působení vlhkosti.

barva černá RAL 9005
magnetický zámek, čelní plech zámku a skryté panty černé

SYSTÉM FALCOVÝ

pant viditelný zinek stříbrný „70“-„80“ - 2 ks, „90“ - 3 ks
typ K - pro zárubeň systém DIN, typ C - pro dřevěnou zárubeň,
typ M - pro kovovou zárubeň
zámek zapadkový stříbrný: na klíč, vložku, WC zámek, bez otvoru pro klíč

SYSTÉM BEZFALCOVÝ

pant skrytý nikl satén „70“-„80“ - 2 ks, „90“ - 3 ks
zámek magnetický chrom satén: na klíč, vložku, WC zámek, bez otvoru pro klíč

ZA PŘÍPLATEK

nestandardní rozměry dveří	str. 296
výplň z plně dřevotřískové desky (doporučen třetí pant)	848 /1026,08
samozavírače, elektromechanické otvírače	str. 281, 283
zesílení pod samozavírač	212 /256,52
padaací lišta	2204 /2666,84
rekuperace	bez příplatku
ventilační seříznutí	297 /359,37

posuvné systémy str. 168-177

SYSTÉM FALCOVÝ

dodatečný pant viditelný typ M zinek stříbrný	145 /175,45
dodatečný pant viditelný typ M černý	255 /308,55
dodatečný pant viditelný typ K, typ C zinek stříbrný nebo černý	339 /410,19
změna barvy zámku na černou	170 /205,70

v případě křídla se samozavíračem a zárubní DIN nebo kovovou je třeba použít panty typ T v počtu „60“-„80“ - 3 ks; „90“-„110“ - 4 ks; příplatek za dodatečný pant typ T

SYSTÉM BEZFALCOVÝ

dodatečný skrytý pant nikl satén	933 /1128,93
změna barvy pantu na bílou nebo černou	170 /205,70
změna barvy pantu na zlatou	255 /308,55
změna barvy magnetického zámku na bílou, černou nebo zlatou	170 /205,70

bezfalcový zámek s jazýčkem (stříbrný, bílý, černý nebo zlatý) - **NOVINKA** **678**/820,38

SYSTÉM REVES (opačného falce) - pouze standardní výška **1865**/2256,65

dodatečný skrytý pant TE stříbrný	1611 /1949,31
změna barvy pantu TE na bílou nebo černou	678 /820,38
změna barvy pantu TE na zlatou	1865 /2256,65

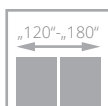
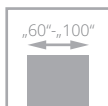

A0 / V00

9857/11926,97

11128/13464,88

11976/14490,96

14942/18079,82



A3 / VF3

10874/13157,54

12145/14695,45

12993/15721,53

15959/19310,39



B9 / VF7

10874/13157,54

12145/14695,45

12993/15721,53

15959/19310,39



B12 / VF8

10874/13157,54

12145/14695,45

12993/15721,53

15959/19310,39

STRÍKANÉ RAL 9003

MONO1 MAT

MONO2 MAT

MONO3 MAT

DVEŘE VYŠŠÍ
A3 / VF3

MOŽNOSTI VENTILACE
B12 / VF8



vyšší o 100 mm

ventilační štěrbin

ZÁRUBNĚ



pevný systém
POL-SKONE



nastavitelná
systém DIN

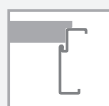

pevná kovová



nastavitelná
kovová



nastavitelná
AQUA DIN



nastavitelná
systém REVES



pevná DUO



nastavitelná
DIN DUO



NASTAVITELNÁ
VERTIGO



pevná kovová



nastavitelná
kovová



nastavitelná
AQUA DIN DUO



dveře SUBLIME, verze B12, zárubeň nastavitelná SYSTÉM DIN

BAREVNÁ PŘÍKONÁNÍ – str. 303-310

STŘÍKANÉ	MONO1 MAT	MONO2 MAT	MONO3 MAT
001 RAL bílá 9003	OMA RAL 9010 mat OMB RAL 9016 mat OME RAL 9001 mat OMF RAL 9002 mat OMS RAL 7047 šedá mat OMG RAL 7035 mat OMH RAL 7004 mat OM6 NCS S 2005-Y50R béžová mat OMD NCS S 1502-Y50R světle béžová mat OMC NCS S 1002-Y50R písková šedá mat 000 NCS S 0500-N bílá OMI NCS S 0502-Y mat	OM7 NCS S 4010-G50Y sage mat OM4 RAL 5011 indigo mat OM1 RAL 5014 sky blue mat OMJ RAL 1015 mat OMK RAL 7044 mat OML RAL 7038 mat OND RAL 7037 mat OMM NCS S 0300-N mat OMN NCS S 1502-Y mat OMO NCS S 1000-N mat OMP NCS S 1002-Y mat OMQ NCS S 1500-N mat OMR NCS S 3005-Y50R mat OMS NCS S 4005-Y50R mat OMT NCS S 2005-R80B mat OMU NCS S 1502-R mat 002 RAL 9005 BLACK černá	ON1 NCS S 8000-N mat ON2 RAL 7016 mat ON3 RAL 7024 mat ON4 NCS S 8500-N mat ON6 NCS S 7000-N mat ON7 NCS S 6005-Y50R mat ON8 RAL 1019 mat ON9 RAL 1013 mat ONA RAL 6003 mat ONB RAL 6013 mat ONC RAL 6012 mat

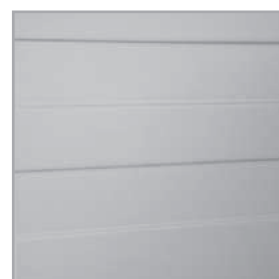

frézování na povrchu křídla šířka 30 mm u verze B9



frézování na povrchu křídla šířka 15 mm u verze B12



frézování na povrchu křídla šířka 6 mm u verze A3



hrana křídla v laminátu v odstínu dveřního křídla - černá, grafitová nebo šedá barva - volitelně (neplatí pro povrch BLACK MAT)

V CENĚ DVEŘÍ

Masivní konstrukce z dřevěného rámu, vyplněná děrovanou deskou. Třívrstvý systém lakování zaručující stálost barvy na mnoho let. Spodní hrana křídla je chráněna speciálním impregnátem proti vlhkosti.

šířka frézování verze B9 - 30 mm, verze B12 - 15 mm, verze A3 - 6 mm

barva černá RAL 9005
magnetický zámek, čelní plech zámku a skryté závěsy černé

SYSTÉM FALCOVÝ

závěs viditelný zinek stříbrný „60“-„80“ - 2 ks, „90“ - 3 ks
typ T – pro zárubeň systém DIN a kovovou, typ C – pro zárubeň dřevěnou
zámek zapadkový stříbrný: pro klíč, vložku, WC zámek, bez otvoru pro klíč

SYSTÉM BEZFALCOVÝ

závěs skrytý nikl satén „60“-„70“ - 2 ks, „80“-„90“ - 3 ks
zámek magnetický chrom satén: pro klíč, vložku, WC zámek, bez otvoru pro klíč

ZA PŘÍPLATEK

nestandardní rozměry dveří	str. 296
rám (umožňující samostatné zkrácení do 50 mm)	255/308,55
rám (umožňující samostatné zkrácení do 90 mm)	339/410,19
výplň z plně dřevotřískové desky (doporučen třetí závěs)	848/1026,08
samozávěrače, elektrozámk	str. 281, 283
padací těsnění	2204/2666,84

rekuperace	bez příplatku
ventilační seříznutí	297/359,37
hrana křídla černá, šedá nebo grafitová	bez příplatku
posuvné systémy	str. 168-177
SYSTÉM FALCOVÝ	
dodatečný závěs viditelný stříbrný typ T	255/308,55
dodatečný závěs viditelný černý nebo zlatý typ T	806/975,26
změna barvy závěsu typ T na černou nebo zlatou (zárubeň DIN)	551/666,71
změna barvy závěsu typ T na černou (kovová zárubeň)	551/666,71
dodatečný závěs viditelný zinek stříbrný nebo černý, typ C	339/410,19
změna barvy zámku na černou	170/205,70
SYSTÉM BEZFALCOVÝ	
dodatečný závěs skrytý nikl satén	933/1128,93
změna barvy závěsu na bílou nebo černou	170/205,70
změna barvy závěsu na zlatou	255/308,55
změna barvy magnetického zámku na bílou, černou nebo zlatou	170/205,70
bezfalcový zámek s jazýčkem (stříbrný, bílý, černý nebo zlatý) - NOVINKA	678/820,38
SYSTÉM REVES (reverzní falc)	1865/2256,65
dodatečný závěs skrytý TE stříbrný	1611/1949,31
změna barvy závěsu TE na bílou nebo černou	678/820,38
změna barvy závěsu TE na zlatou	1865/2256,65

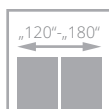
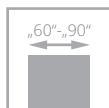

00 / V03

8128/9834,88

9399/11372,79

10247/12398,87

13213/15987,73

01 / V3S1

8950/10829,50

10221/12367,41

-

-

STŘÍKANÉ RAL 9003

MONO1 MAT

MONO2 MAT

MONO3 MAT



03 / V3S3

11586/14019,06

12857/15556,97

-

-

04 / V3SD

11586/14019,06

12857/15556,97

-

-

STŘÍKANÉ RAL 9003

MONO1 MAT

MONO2 MAT

MONO3 MAT

ZÁRUBNĚ



pevný systém POL-SKONE



nastavitelná systém DIN



pevná kovová

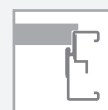

nastavitelná kovová



nastavitelná AQUA DIN



nastavitelná systém REVES

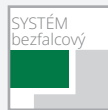

pevná DUO



nastavitelná DIN DUO



NASTAVITELNÁ VERTIGO

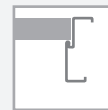

pevná kovová

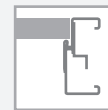

nastavitelná kovová



nastavitelná AQUA DIN DUO



dveře FIORD, verze 00, zárubeň nastavitelná

BAREVNÁ PRAVIDENÍ – str. 303-310



zasklení, rámeček



DUO bílý skrytý pant - možnost pro bezfalcový systém



profil křídla

STŘÍKANÉ	MONO1 MAT	MONO2 MAT	MONO3 MAT
001 RAL bílá 9003	OMA RAL 9010 mat OMB RAL 9016 mat OME RAL 9001 mat OMF RAL 9002 mat OMS RAL 7047 šedá mat OMG RAL 7035 mat OMH RAL 7004 mat OM6 NCS S 2005-Y50R béžová mat OMD NCS S 1502-Y50R světle béžová mat OMC NCS S 1002-Y50R písková šedá mat 000 NCS S 0500-N bílá OMI NCS S 0502-Y mat	OM7 NCS S 4010-G50Y sage mat OM4 RAL 5011 indigo mat OM1 RAL 5014 sky blue mat OMJ RAL 1015 mat OMK RAL 7044 mat OML RAL 7038 mat OND RAL 7037 mat OMM NCS S 0300-N mat OMN NCS S 1502-Y mat OMO NCS S 1000-N mat OMP NCS S 1002-Y mat OMQ NCS S 1500-N mat OMR NCS S 3005-Y50R mat OMS NCS S 4005-Y50R mat OMT NCS S 2005-R80B mat OMU NCS S 1502-R mat 002 RAL 9005 BLACK černá	ON1 NCS S 8000-N mat ON2 RAL 7016 mat ON3 RAL 7024 mat ON4 NCS S 8500-N mat ON6 NCS S 7000-N mat ON7 NCS S 6005-Y50R mat ON8 RAL 1019 mat ON9 RAL 1013 mat ONA RAL 6003 mat ONB RAL 6013 mat ONC RAL 6012 mat

V CENĚ DVEŘÍ

Masivní konstrukce z dřevěného rámu, vyplněná vrstvou se strukturou „voština“. Třívrstvý systém lakování zaručující stálost barvy na mnoho let. Spodní hrana křídla je chráněna speciálním impregnátem proti vlhkosti.

barva černá RAL 9005
magnetický zámek, čelní plech zámku a skryté panty černé

sklo bílý mat nebo čiré o tloušťce 4 mm

SYSTÉM FALCOVÝ

pant viditelný stříbrný zinek „60“-„80“ - 2 ks, „90“ - 3 ks
typ K - pro systémovou zárubeň DIN, typ C - pro dřevěnou zárubeň,
typ M - pro kovovou zárubeň

zámek zapadkový se závorou stříbrný: na klíč, vložku, WC zámek, bez otvoru na klíč

SYSTÉM BEZFALCOVÝ

pant skrytý nikl satén „60“-„80“ - 2 ks, „90“ - 3 ks
zámek magnetický chrom satén: na klíč, vložku, WC zámek, bez otvoru na klíč

ZA PŘÍPLATEK

nestandardní rozměry dveří	str. 296
tvrzené a laminované sklo	str. 302
tvrzené čiré sklo o tloušťce 4 mm příplatek	10%
rám (umožňující samostatné zkrácení do 50 mm)	255/308,55
výplň z plně dřevotřískové desky (doporučen třetí pant)	1272/1539,12
samozavírače, elektrozámk	str. 281, 283
zesílení pod samozavírač	212/256,52
padací těsnění	2204/2666,84
rekuperace	bez příplatku

ventilační seříznutí	297/359,37
hrana křídla v černé, šedé nebo grafitové barvě	bez příplatku
posuvné systémy	str. 168-177

SYSTÉM FALCOVÝ

dodatečný viditelný pant typ M stříbrný zinek	145/175,45
dodatečný viditelný pant typ M černý	255/308,55
dodatečný viditelný pant typ K, typ C stříbrný zinek nebo černý	339/410,19
změna barvy zámku na černou	170/205,70
v případě křídla se samozavíračem a zárubní DIN nebo kovovou je třeba použít panty typ T v počtu „60“-„80“ - 3 ks; „90“-„110“ - 4 ks; příplatek za dodatečný pant typ T	255/308,55

SYSTÉM BEZFALCOVÝ

dodatečný skrytý pant nikl satén	933/1128,93
změna barvy pantu na bílou nebo černou	170/205,70
změna barvy pantu na zlatou	255/308,55
změna barvy magnetického zámku na bílou, černou nebo zlatou	170/205,70
bezfalcový zámek s jazýčkem (stříbrný, bílý, černý nebo zlatý) - NOVINKA	678/820,38
SYSTÉM REVES (s opačným falcem)	1865/2256,65
dodatečný skrytý pant TE stříbrný	1611/1949,31
změna barvy pantu TE na bílou nebo černou	678/820,38
změna barvy pantu TE na zlatou	1865/2256,65

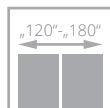
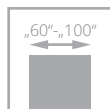

V01

12908/15618,68
14179/17156,59
15027/18182,67
17993/21771,53



V02

13798/16695,58
15069/18233,49
15917/19259,57
18883/22848,43



V03

15578/18849,38
16849/20387,29
17696/21412,16
20663/25002,23

STŘÍKANÉ RAL 9003

MONO1 MAT

MONO2 MAT

MONO3 MAT



V04

16467/19925,07
17739/21464,19
18586/22489,06
21552/26077,92



V05

16467/19925,07
17739/21464,19
18586/22489,06
21552/26077,92

STŘÍKANÉ RAL 9003

MONO1 MAT

MONO2 MAT

MONO3 MAT

ZÁRUBNĚ



pevný systém POL-SKONE



nastavitelná systém DIN

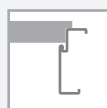

pevná kovová



nastavitelná kovová



nastavitelná AQUA DIN



nastavitelná systém REVES



pevná DUO



nastavitelná DIN DUO

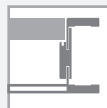

NASTAVITELNÁ VERTIGO

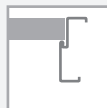

pevná kovová



nastavitelná kovová



nastavitelná AQUA DIN DUO

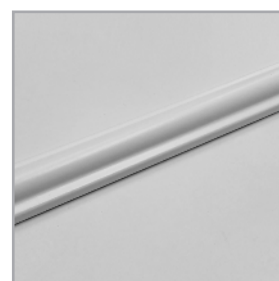

profil rámu

dveře ROYALE, verze V05, zárubeň DIN nastavitelná

BAREVNÁ PRAVIDENÍ – str. 303-310

STŘÍKANÉ	MONO1 MAT	MONO2 MAT	MONO3 MAT
001 RAL bílá 9003	OMA RAL 9010 mat OMB RAL 9016 mat OME RAL 9001 mat OMF RAL 9002 mat OMS RAL 7047 šedá mat OMG RAL 7035 mat OMH RAL 7004 mat OM6 NCS S 2005-Y50R béžová mat OMD NCS S 1502-Y50R světle béžová mat OMC NCS S 1002-Y50R písková šedá mat 000 NCS S 0500-N bílá OMI NCS S 0502-Y mat	OM7 NCS S 4010-G50Y sage mat OM4 RAL 5011 indigo mat OM1 RAL 5014 sky blue mat OMJ RAL 1015 mat OMK RAL 7044 mat OML RAL 7038 mat OND RAL 7037 mat OMM NCS S 0300-N mat OMN NCS s 1502-Y mat OMO NCS S 1000-N mat OMP NCS S 1002-Y mat OMQ NCS S 1500-N mat OMR NCS S 3005-Y50R mat OMS NCS S 4005-Y50R mat OMT NCS S 2005-R80B mat OMU NCS S 1502-R mat 002 RAL 9005 BLACK černá	ON1 NCS S 8000-N mat ON2 RAL 7016 mat ON3 RAL 7024 mat ON4 NCS S 8500-N mat ON6 NCS S 7000-N mat ON7 NCS S 6005-Y50R mat ON8 RAL 1019 mat ON9 RAL 1013 mat ONA RAL 6003 mat ONB RAL 6013 mat ONC RAL 6012 mat

V CENĚ DVEŘÍ

Masivní konstrukce z dřevěného rámu, vyplněného děrovanou deskou. Profilový dekorativní rám na povrchu křídla. Třívrstvý systém lakování zaručující stálost barvy na mnoho let. Spodní hrana křídla je chráněna speciálním impregnátem proti vlhkosti.

barva černá RAL 9005
magnetický zámek, čelní plech zámku a skryté panty černé

SYSTÉM FALCOVÝ

pant viditelný zinek stříbrný „60“-„80“ - 2 ks, „90“ - 3 ks
typ K – pro zárubeň systém DIN, typ C – pro dřevěnou zárubeň,
typ M – pro kovovou zárubeň
zámek zapadkový se střelkou stříbrný: pro klíč, vložku, WC zámek, bez otvoru pro klíč

SYSTÉM BEZFALCOVÝ

pant skrytý nikl satén „60“-„80“ - 2 ks, „90“ - 3 ks
zámek magnetický chrom satén: pro klíč, vložku, WC zámek, bez otvoru pro klíč

ZA PŘÍPLATEK

nestandardní rozměry dveří	str. 296
samozávěrače, elektromechanické otvírače	str. 281, 283
padací těsnění	2204 /2666,84
rekuperace	bez doplatku
ventilační seřiznutí	297 /359,37
hrana křídla černá, šedá nebo grafit	bez doplatku
posuvné systémy	str. 168-177

SYSTÉM FALCOVÝ

dodatečný pant viditelný typ M zinek stříbrný	145 /175,45
dodatečný pant viditelný typ M černý	255 /308,55
dodatečný pant viditelný typ K, typ C zinek stříbrný nebo černý	339 /410,19
změna barvy zámku na černou	170 /205,70

SYSTÉM BEZFALCOVÝ

dodatečný skrytý pant nikl satén	933 /1128,93
změna barvy pantu na bílou nebo černou	170 /205,70
změna barvy pantu na zlatou	255 /308,55
změna barvy magnetického zámku na bílou, černou nebo zlatou	170 /205,70
bezfalcový zámek se střelkou (stříbrný, bílý, černý nebo zlatý) - NOVINKA	678 /820,38
SYSTÉM REVES (reverzní falc) nad rozsah ZW4 je úhel otevření dveří 80°	1865 /2256,65
dodatečný skrytý pant TE stříbrný	1611 /1949,31
změna barvy pantu TE na bílou nebo černou	678 /820,38
změna barvy pantu TE na zlatou	1865 /2256,65

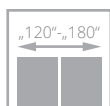
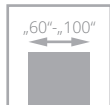

V01

15933/19278,93

17205/20818,05

18052/21842,92

21018/25431,78

V02

15933/19278,93

17205/20818,05

18052/21842,92

21018/25431,78

STŘÍKANÉ RAL 9003

MONO1 MAT

MONO2 MAT

MONO3 MAT



ZÁRUBNĚ



pevný systém POL-SKONE



nastavitelná systém DIN

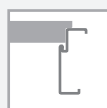

pevná kovová



nastavitelná kovová



nastavitelná AQUA DIN



nastavitelná systém REVES

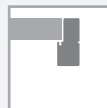

pevná DUO



nastavitelná DIN DUO

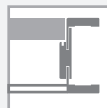

NASTAVITELNÁ VERTIGO

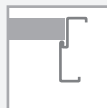

pevná kovová



nastavitelná kovová



nastavitelná AQUA DIN DUO

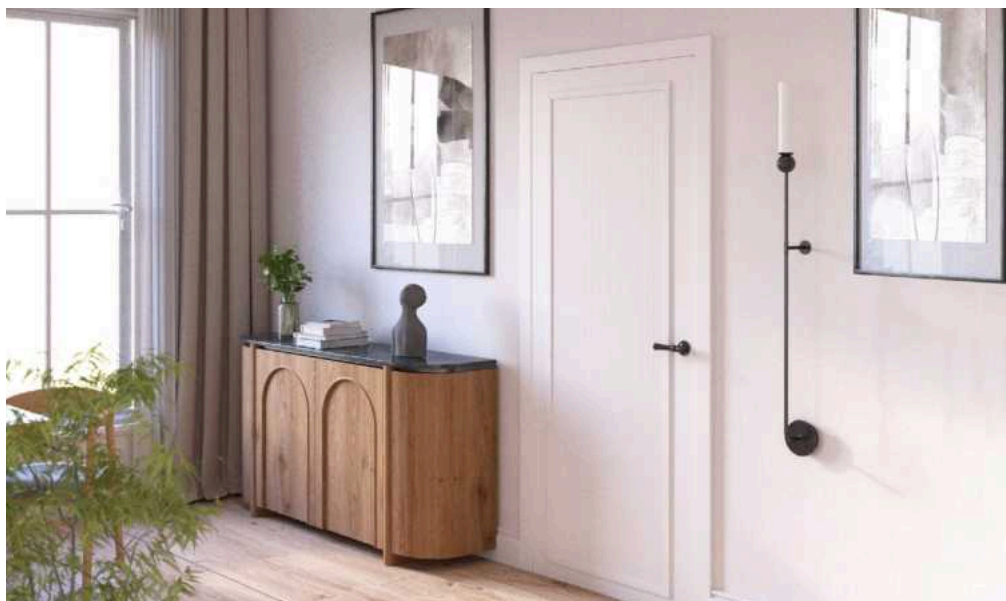

ozdobné rýhování

dveře RIFLO, verze V01, zárubeň DIN nastavitelná

BAREVNÁ PŘÍKROVĚNÍ – str. 303-310

STŘÍKANÉ	MONO1 MAT	MONO2 MAT	MONO3 MAT
001 RAL bílá 9003	OMA RAL 9010 mat OMB RAL 9016 mat OME RAL 9001 mat OMF RAL 9002 mat OM5 RAL 7047 šedá mat OMG RAL 7035 mat OMH RAL 7004 mat OM6 NCS S 2005-Y50R béžová mat OMD NCS S 1502-Y50R světle béžová mat OMC NCS S 1002-Y50R písková šedá mat 000 NCS S 0500-N bílá OMI NCS S 0502-Y mat	OM7 NCS S 4010-G50Y sage mat OM4 RAL 5011 indigo mat OM1 RAL 5014 sky blue mat OMJ RAL 1015 mat OMK RAL 7044 mat OML RAL 7038 mat OND RAL 7037 mat OMM NCS S 0300-N mat OMN NCS s 1502-Y mat OMO NCS S 1000-N mat OMP NCS S 1002-Y mat OMQ NCS S 1500-N mat OMR NCS S 3005-Y50R mat OMS NCS S 4005-Y50R mat OMT NCS S 2005-R80B mat OMU NCS S 1502-R mat 002 RAL 9005 BLACK černá	ON1 NCS S 8000-N mat ON2 RAL 7016 mat ON3 RAL 7024 mat ON4 NCS S 8500-N mat ON6 NCS S 7000-N mat ON7 NCS S 6005-Y50R mat ON8 RAL 1019 mat ON9 RAL 1013 mat ONA RAL 6003 mat ONB RAL 6013 mat ONC RAL 6012 mat

V CENĚ DVEŘÍ

Masivní konstrukce z dřevěného rámu. Ozdobné rýhování na povrchu křídla a ozdobný rámeček o šířce 30 mm. Třívrstvý systém lakování zaručující stálost barvy na mnoho let. Spodní hrana křídla je chráněna speciálním impregnátem proti vlhkosti.

barva černá RAL 9005
magnetický zámek, čelní plech zámku a skryté panty černé

SYSTÉM FALCOVÝ

pant viditelný zinek stříbrný „60“-„80“ - 2 ks, „90“ - 3 ks
typ K – pro zárubeň systém DIN, typ C – pro dřevěnou zárubeň, typ M – pro kovovou zárubeň
zámek mezipokojevý stříbrný: na klíč, vložku, WC zámek, bez otvoru na klíč

SYSTÉM BEZFALCOVÝ

pant skrytý nikl satén „60“-„80“ - 2 ks, „90“ - 3 ks
zámek magnetický chrom satén: na klíč, vložku, WC zámek, bez otvoru na klíč

ZA PŘÍPLATEK

nestandardní rozměry dveří str. 296
samozavírače, elektrické otvírače str. 281, 283

padací lišta **2204**/2666,84

rekuperace bez příplatku

ventilační seřiznutí **297**/359,37

hrana křídla černá, šedá nebo grafit bez příplatku

posuvné systémy str. 168-177

SYSTÉM FALCOVÝ

dodatečný pant viditelný typ M zinek stříbrný **145**/175,45

dodatečný pant viditelný typ M černý **255**/308,55

dodatečný pant viditelný typ K, typ C zinek stříbrný nebo černý **339**/410,19

změna barvy zámku na černou **170**/205,70

SYSTÉM BEZFALCOVÝ

dodatečný pant skrytý nikl satén **933**/1128,93

změna barvy pantu na bílou nebo černou **170**/205,70

změna barvy pantu na zlatou **255**/308,55

změna barvy magnetického zámku na bílou, černou nebo zlatou **170**/205,70

bezfalcový zámek se střelkou (stříbrný, bílý, černý nebo zlatý) **678**/820,38

- NOVINKA

SYSTÉM REVES (reverzní falc) nad rozsah ZW3 je úhel otevření dveří 80° **1865**/2256,65

dodatečný pant skrytý TE stříbrný **1611**/1949,31

změna barvy pantu TE na bílou nebo černou **678**/820,38

změna barvy pantu TE na zlatou **1865**/2256,65

Z důvodu dekorace na dveřním křídle je maximální úhel otevření dveří v systému HARMONY ODW od tloušťky stěny 115 mm 80°

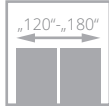
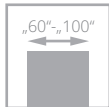

pro křídla s možností ventilace



W00 / V01
14069/17023,49
15484/18735,64
16188/19587,48



W01 / V1SD
14069/17023,49
15484/18735,64
16188/19587,48



V1SP
15679/18971,59
17374/21022,54
18222/22048,62

SKUPINA A
SKUPINA B
SKUPINA C, D, REALWOOD



WLZ | WLA/Z
17874/21627,54
19290/23340,90
19993/24191,53



W05 VERSE / V6SD
14069/17023,49
15484/18735,64
16188/19587,48

* WLZ - zrcadlo na straně pantů
WLA/Z - zrcadlo na opačné straně než panty

VÍCE VZORŮ
NA DALŠÍ STRANĚ



ZÁRUBNĚ



pevný systém POL-SKONE



nastavitelná systém DIN



nastavitelné DIN SOLID

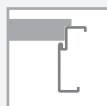

pevná kovová



nastavitelná kovová



nastavitelná AQUA DIN

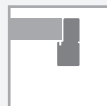

pevná DUO



nastavitelná DIN DUO



nastavitelná DIN DUO SOLID



NASTAVITELNÁ VERTIGO

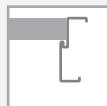

pevná kovová



nastavitelná kovová



nastavitelná AQUA DIN DUO



dveře SEMPRE LUX, verze W05 VERSE, zárubeň nastavitelná DIN SOLID



kresba dřeva na rámu



vodorovná kresba panelů

BAREVNÁ PROVEDENÍ – str. 303-310

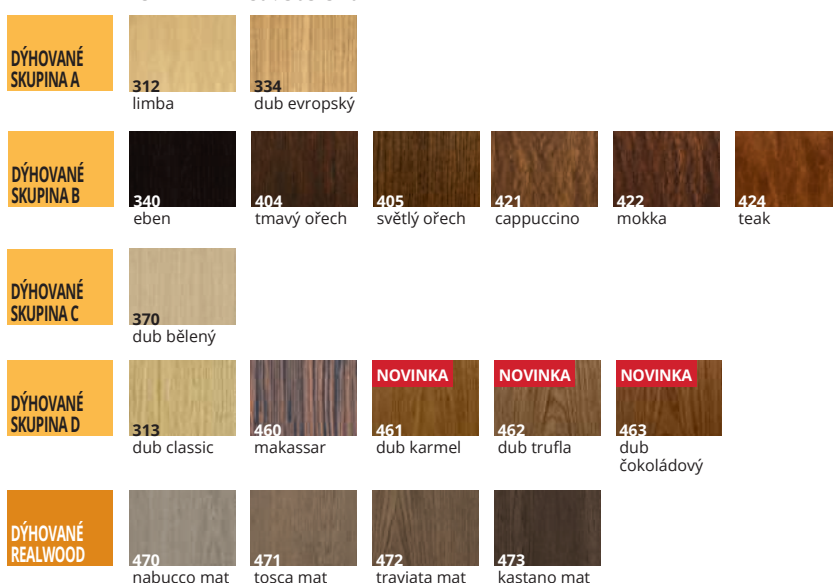

panel s dokončenou hranou nalepený na sklo – verze V1SP

V CENĚ DVEŘÍ

Masivní konstrukce z dřevěného rámu. Povrch pokrytý přírodními dýhami, chráněný ekologickým UV lakem zajišťujícím stálost barvy a odolnost proti poškrábání. Svislé prvky - svislá kresba, vodorovné prvky - vodorovná kresba.

sklo bílá matná, hnědá matná, grafitová matná nebo průhledné o tloušťce 4 mm

sklo kalené bílá matná o tloušťce 4 mm - verze W01, V1SP

sklo kalené bílá matná o tloušťce 6 mm - verze W05 VERSE

výplň o tloušťce 12 mm - verze W00

HDF panel v barvě křídla o tloušťce 3,5 mm (oboustranný), hrany chráněny - verze V1SP

jednostranné zrcadlo - verze WLZ, WLA/Z

SYSTÉM FALCOVÝ

pant viditelný nikl kartáčovaný „60“-„80“ - 2 ks, „90“ - 3 ks

typ K - pro zárubeň systém DIN, typ C - pro dřevěnou zárubeň,

typ M stříbrný - pro kovovou zárubeň

zámek zapadkový-střelkový stříbrný: na klíč, vložku, WC zámek, bez otvoru pro klíč

SYSTÉM BEZFALCOVÝ

pant skrytý nikl satén „60“-„80“ - 2 ks, „90“ - 3 ks

zámek magnetický chrom satén: na klíč, vložku, WC zámek, bez otvoru pro klíč

ZA PŘÍPLATEK

nestandardní rozměry dveří str. 296

sklo kalené průhledné o tloušťce 4 mm **10%**

sklo kalené Antisol šedé (verze V1SP) **424/513,04**

sklo kalené Antisol tmavě šedé, hnědé (verze V1SP) **848/1026,08**

laminované sklo VSG 22.1 barva černá (verze W02) **255/308,55**

laminované sklo VSG 22.1 barva černá (verze W03) **212/256,52**

samoavírače, elektroavírače str. 281, 283

padací těsnění **1950/2359,50**

rekuperace bez příplatku

ventilační seříznutí (str. 286-287) **424/513,04**

posuvné systémy str. 168-177

SYSTÉM FALCOVÝ

dodatečný pant viditelný typ M stříbrný **145/175,45**

dodatečný pant viditelný typ M černý **255/308,55**

dodatečný pant viditelný typ K, typ C nikl kartáčovaný nebo černý **339/410,19**

změna barvy zámků na černou **170/205,70**

SYSTÉM BEZFALCOVÝ

dodatečný pant skrytý nikl satén **933/1128,93**

změna barvy pantu na bílou nebo černou **170/205,70**

změna barvy pantu na zlatou **255/308,55**

změna barvy magnetického zámků na bílou, černou nebo zlatou **170/205,70**

bezfalcový zámek s jazýčkem (stříbrný, bílý, černý nebo zlatý) - **NOVINKA** **678/820,38**

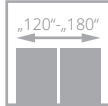
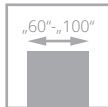

pro křídla s možností ventilace



W02P / V02
14772/17874,12
16256/19669,76
17001/20571,21



W02 / V2S5
14772/17874,12
16256/19669,76
17001/20571,21



W02S2 / V2S2
14772/17874,12
16256/19669,76
17001/20571,21



W02S3 / V2S3
14772/17874,12
16256/19669,76
17001/20571,21

SKUPINA A

SKUPINA B

SKUPINA C, D, REALWOOD



W02S4 / V2S4
14772/17874,12
16256/19669,76
17001/20571,21



W03P / V03
14772/17874,12
16256/19669,76
17001/20571,21



W03 / V3S5
14772/17874,12
16256/19669,76
17001/20571,21



W03S2 / V3S2
14772/17874,12
16256/19669,76
17001/20571,21

SKUPINA A

SKUPINA B

SKUPINA C, D, REALWOOD



W03S3 / V3S3
14772/17874,12
16256/19669,76
17001/20571,21



W03S4 / V3S4
14772/17874,12
16256/19669,76
17001/20571,21

SKUPINA A

SKUPINA B

SKUPINA C, D, REALWOOD

**VÍCE VZORŮ
NA PŘEDCHOZÍ
STRANĚ**

ZÁRUBNĚ



pevný systém
POL-SKONE



nastavitelná
systém DIN



nastavitelné
DIN SOLID



pevná kovová



nastavitelná
kovová



nastavitelná
AQUA DIN



pevná DUO



nastavitelná
DIN DUO



nastavitelná
DIN DUO SOLID



NASTAVITELNÁ
VERTIGO

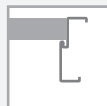

pevná kovová



nastavitelná
kovová



nastavitelná
AQUA DIN DUO



dveře SEMPRE LUX, verze W03P, zárubeň nastavitelná DIN SOLID



kresba dřeva na rámu



vodorovná kresba panelů

BAREVNÁ PŘÍKONÁNÍ – str. 303-310

DÝHOVANÉ SKUPINA A	312 limba	334 dub evropský				
DÝHOVANÉ SKUPINA B	340 eben	404 tmavý ořech	405 světlý ořech	421 cappuccino	422 mokka	424 teak
DÝHOVANÉ SKUPINA C	370 dub bělený					
DÝHOVANÉ SKUPINA D	313 dub classic	460 makassar	NOVINKA 461 dub karmel	NOVINKA 462 dub lanyž	NOVINKA 463 dub čokoládový	
DÝHOVANÉ REALWOOD	470 nabucco mat	471 toscia mat	472 traviata mat	473 kastano mat		



panel s dokončenou hranou nalepený na sklo – verze V1SP

V CENĚ DVEŘÍ

Masivní konstrukce z dřevěného rámu. Povrch pokrytý přírodními dýhami, chráněný ekologickým UV lakem zajišťujícím stálost barev a odolnost proti poškrábání. Svislé prvky - svislá kresba, vodorovné prvky - vodorovná kresba.

sklo bílá mat, hnědá mat, grafit mat nebo průhledné o tloušťce 4 mm

panel HDF v barvě křídla o tloušťce 3,5 mm (oboustranný), hrany chráněny - verze V1SP

jednostranné zrcadlo - verze WLZ, WLA/Z

SYSTÉM FALCOVÝ

pant viditelný nikl kartáčovaný „60“-„80“ - 2 ks, „90“ - 3 ks
typ K - pro zárubeň systém DIN, typ C - pro dřevěnou zárubeň, typ M stříbrný - pro kovovou zárubeň

zámek zapadkový-zadlabací stříbrný: na klíč, vložku, WC zámek, bez otvoru pro klíč

SYSTÉM BEZFALCOVÝ

pant skrytý nikl satén „60“-„80“ - 2 ks, „90“ - 3 ks

zámek magnetický chrom satén: na klíč, vložku, WC zámek, bez otvoru pro klíč

ZA PŘÍPLATEK

nestandardní rozměry dveří str. 296

tvrdé sklo průhledné o tloušťce 4 mm **10%**

tvrdé sklo Antisol šedé (verze V1SP) **424/513,04**

tvrdé sklo Antisol tmavě šedé, hnědé (verze V1SP) **848/1026,08**

laminované sklo VSG 22.1 barva černá (verze W02) **255/308,55**

laminované sklo VSG 22.1 barva černá (verze W03) **212/256,52**

samoavírače, elektroavírače str. 281, 283

padací těsnění **1950/2359,50**

rekuperační bez příplatku

ventilační seřiznutí (str. 286-287) **424/513,04**

posuvné systémy str. 168-177

SYSTÉM FALCOVÝ

dodatečný pant viditelný typ M stříbrný **145/175,45**

dodatečný pant viditelný typ M černý **255/308,55**

dodatečný pant viditelný typ K, typ C nikl kartáčovaný nebo černý **339/410,19**

změna barvy zámků na černou **170/205,70**

SYSTÉM BEZFALCOVÝ

dodatečný pant skrytý nikl satén **933/1128,93**

změna barvy pantu na bílou nebo černou **170/205,70**

změna barvy pantu na zlatou **255/308,55**

změna barvy magnetického zámků na bílou, černou nebo zlatou **170/205,70**

bezfalcový zámek s jazýčkem (stříbrný, bílý, černý nebo zlatý) - **NOVINKA** **678/820,38**

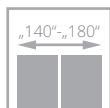
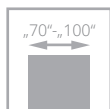

pro křídla
s možností ventilace



W01 / V01

13849/16757,29

15908/19248,68

17162/20766,02



W01S1 / V1S

13849/16757,29

15908/19248,68

17162/20766,02

SKUPINA A

SKUPINA B

SKUPINA C, D, REALWOOD



W03S1 / V2S

13849/16757,29

15908/19248,68

17162/20766,02

SKUPINA A

SKUPINA B

SKUPINA C, D, REALWOOD

ZÁRUBNĚ



pevný systém
POL-SKONE



nastavitelná
systém DIN



nastavitelné
DIN SOLID

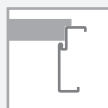

pevná kovová



nastavitelná
kovová



nastavitelná
AQUA DIN



pevná DUO

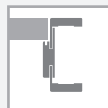

nastavitelná
DIN DUO



nastavitelná
DIN DUO SOLID

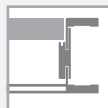

NASTAVITELNÁ
VERTIGO

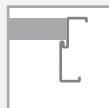

pevná kovová



nastavitelná
kovová





















nastavitelná
AQUA DIN DUO

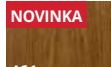

zasklení, panel

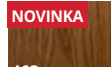
dveře FORTIMO LUX, verze W03S1, zárubeň nastavitelná SYSTÉM VERTIGO

BAREVNÁ PŘÍRODNÍ – str. 303-310

DÝHOVANÉ SKUPINA A	 312 limba	 334 dub evropský					
	 340 eben	 390 ořech přírodní	 404 tmavý ořech	 405 světlý ořech	 421 cappuccino	 422 mokka	 424 teak
DÝHOVANÉ SKUPINA B							
DÝHOVANÉ SKUPINA C	 370 dub bělený						
DÝHOVANÉ SKUPINA D	 313 dub classic	 460 makassar	NOVINKA  461 dub karmel	NOVINKA  462 dub trufla	NOVINKA  463 dub čokoládový		
	DÝHOVANÉ REALWOOD	 470 nabucco mat	 471 tosca mat	 472 traviata mat	 473 kastano mat		

V CENĚ DVEŘÍ

Masivní konstrukce z dřevěného rámu. Povrch pokrytý přírodními dýhami, chráněný ekologickým UV lakem zajišťujícím stálost barev a odolnost proti poškrábání. Svislé prvky - svislá kresba dřeva, vodorovné prvky - vodorovná kresba dřeva.

sklo tvrzené bílý mat o tloušťce 4 mm

SYSTÉM FALCOVÝ

závěs viditelný nikl kartáčovaný „70“-„80“ - 2 ks, „90“ - 3 ks
typ K - pro zárubeň systém DIN, typ C - pro dřevěnou zárubeň,
typ M stříbrný - pro kovovou zárubeň

zámek zapadkový-střelkový stříbrný: na klíč, vložku, WC zámek, bez otvoru na klíč

SYSTÉM BEZFALCOVÝ

závěs skrytý nikl satén „70“-„80“ - 2 ks, „90“ - 3 ks

zámek magnetický chrom satén: na klíč, vložku, WC zámek, bez otvoru na klíč

ZA PŘÍPLATEK

nestandardní rozměry dveří str. 296

šířka „60“ - pouze verze W01, W01S1

sklo tvrzené bronz mat, grafit mat, čiré o tloušťce 4 mm **10%**

sklo laminované VSG 22.1 matné nebo čiré **594/178,74**

sklo laminované VSG 22.1 barva černá **1017/1230,57**

samozávěrače, elektrozámky str. 281, 283

padací těsnění **1950/2359,50**

rekuperace (platí pro dveře standardní výšky) **10%**

ventilační seřiznutí (str. 286-287) **424/513,04**

posuvné systémy str. 168-177

SYSTÉM FALCOVÝ

dodatečný závěs viditelný typ M stříbrný **145/175,45**

dodatečný závěs viditelný typ M černý **255/308,55**

dodatečný závěs viditelný typ K, typ C nikl kartáčovaný nebo černý **339/410,19**

změna barvy zámku na černou **170/205,70**

SYSTÉM BEZFALCOVÝ

dodatečný závěs skrytý nikl satén **933/1128,93**

změna barvy závěsu na bílou nebo černou **170/205,70**

změna barvy závěsu na zlatou **255/308,55**

změna barvy magnetického zámku na bílou, černou nebo zlatou **170/205,70**

bezfalcový zámek se střelkou (stříbrný, bílý, černý nebo zlatý) **678/820,38**
- NOVINKA

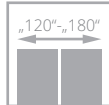
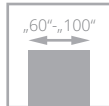

pro křídla
s možností ventilace



02 / V02
15510/18767,10
17849/21597,29
19629/23751,09



02S6 / V2S6
17561/21248,81
19883/24058,43
21663/26212,23



05 / V05
15510/18767,10
17849/21597,29
19629/23751,09

SKUPINA A
SKUPINA B
SKUPINA C, D, REALWOOD



05S8 / V5S8
17561/21248,81
19883/24058,43
21663/26212,23



08 / V08
15510/18767,10
17849/21597,29
19629/23751,09



08S10 / V8S10
17561/21248,81
19883/24058,43
21663/26212,23

SKUPINA A
SKUPINA B
SKUPINA C, D, REALWOOD

ZÁRUBNĚ



pevný systém
POL-SKONE



nastavitelná
systém DIN



nastavitelné
DIN SOLID



pevná kovová



nastavitelná
kovová















nastavitelná
AQUA DIN

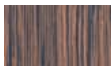

rámeček INTERSOLID

dveře INTERSOLID, verze 02, zárubeň nastavitelná SYSTÉM DIN

BAREVNÁ PROVEDENÍ – str. 303-310

DÝHOVANÉ SKUPINA A	 312 limba	 334 dub evropský			
	 340 eben	 404 tmavý ořech	 405 světlý ořech	 421 cappuccino	 422 mokka
DÝHOVANÉ SKUPINA C	 370 dub bělený	DÝHOVANÉ SKUPINA D	 313 dub classic	 460 makassar	
DÝHOVANÉ REALWOOD	 470 nabucco mat	 471 tosca mat	 472 traviata mat	 473 kastano mat	

V CENĚ DVEŘÍ

Pevná konstrukce z dřevěného rámu. Povrch pokrytý přírodními dýhami, chráněný ekologickým UV lakem zajišťujícím stálost barev a odolnost proti poškrábání.

sklo bílý mat nebo průhledné o tloušťce 4 mm

SYSTÉM FALCOVÝ

závěs viditelný nikl kartáčovaný „60“ - 2 ks, „90“ - 3 ks
typ K - pro zárubeň systém DIN, typ C - pro dřevěnou zárubeň,
typ M stříbrný - pro kovovou zárubeň

zámek stříbrný, pro dozický klíč, pro cylindrickou vložku, WC sadu, bez otvoru pro klíč

ZA PŘÍPLATEK

nestandardní rozměry dveří	str. 296
tvrdé sklo bílý mat, hnědý mat, grafit mat, průhledné o tloušťce 4 mm	10%
laminované sklo VSG 22.1 matné nebo průhledné	594 /718,74
laminované sklo VSG 22.1 barva černá	1017 /1230,57
samozavírače, elektrické otvírače	str. 281, 283
padací těsnění	1950 /2359,50
rekuperace	nelze
ventilační seříznutí (str. 286-287)	424 /513,04
posuvné systémy	str. 168-177
SYSTÉM FALCOVÝ	
dodatečný viditelný závěs typ M stříbrný	145 /175,45
dodatečný viditelný závěs typ M černý	255 /308,55
dodatečný viditelný závěs typ K, typ C nikl kartáčovaný nebo černý	339 /410,19
změna barvy zámku na černou	170 /205,70

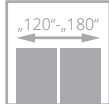
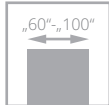

pro křídla s možností ventilace



01 / V01
15510/18767,10
17849/21597,29



01S6 / V1S6
17561/21248,81
19883/24058,43



02 / V02
15510/18767,10
17849/21597,29



02S6 / V2S6
17561/21248,81
19883/24058,43



03 / V03
15510/18767,10
17849/21597,29



03S6 / V3S6
17561/21248,81
19883/24058,43 SKUPINA A
SKUPINA B



04 / V04
15510/18767,10
17849/21597,29



04S8 / V4S8
17561/21248,81
19883/24058,43



05 / V05
15510/18767,10
17849/21597,29



05S8 / V5S8
17561/21248,81
19883/24058,43



06 / V06
15510/18767,10
17849/21597,29



06S8 / V6S8
17561/21248,81
19883/24058,43 SKUPINA A
SKUPINA B



07 / V07
15510/18767,10
17849/21597,29



07S10 / V7S10
17561/21248,81
19883/24058,43



08 / V08
15510/18767,10
17849/21597,29



08S10 / V8S10
17561/21248,81
19883/24058,43



09 / V09
15510/18767,10
17849/21597,29



09S10 / V9S10
17561/21248,81
19883/24058,43 SKUPINA A
SKUPINA B

ZÁRUBNĚ



pevný systém POL-SKONE



nastavitelná systém DIN



nastavitelné DIN SOLID



pevná kovová



nastavitelná kovová



nastavitelná AQUA DIN



pevná DUO



nastavitelná DIN DUO



nastavitelná DIN DUO SOLID



NASTAVITELNÁ VERTIGO

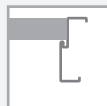

pevná kovová



nastavitelná kovová



nastavitelná AQUA DIN DUO



dveře INTERSOLID II, verze 08S10, zárubeň nastavitelná SYSTÉM DIN



dřevěné příčky



profil křídla

BAREVNÁ PŘEVODNÍ – str. 303-310

DÝHOVANÉ SKUPINA A

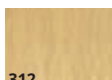

312
limba



334
dub evropský

DÝHOVANÉ SKUPINA B



340
eben



404
tmavý ořech



405
světlý ořech



421
cappuccino

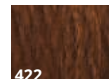

422
mokka

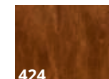

424
teak

V CENĚ DVEŘÍ

Masivní konstrukce z dřevěného rámu, ozdobné frézované výplně. Povrch pokrytý přírodními dýhami, chráněný ekologickým UV lakem zajišťujícím trvanlivost barvy a odolnost proti poškrábání.

sklo bílý mat nebo průhledné o tloušťce 4 mm

SYSTÉM FALCOVÝ

závěs viditelný nikl kartáčovaný „60“-„80“ - 2 ks, „90“ - 3 ks
typ K - pro zárubeň systém DIN, typ C - pro dřevěnou zárubeň,
typ M stříbrný - pro kovovou zárubeň

zámek zapadkový stříbrný: na klíč, vložku, WC zámek, bez otvoru pro klíč
SYSTÉM BEZFALCOVÝ

závěs skrytý nikl satén „60“-„80“ - 2 ks, „90“ - 3 ks

zámek magnetický chrom satén: na klíč, vložku, WC zámek, bez otvoru pro klíč

ZA PŘÍPLATEK

nestandardní rozměry dveří str. 296

tvrdé sklo bílý mat nebo průhledné o tloušťce 4 mm **+10%**

samozávěrače, elektromechanické otvírače str. 281, 283

padací těsnění **1950/2359,50**

rekuperace nelze

ventilační seřízení (str. 286-287) **424/513,04**

posuvné systémy str. 168-177

SYSTÉM FALCOVÝ

dodatečný závěs viditelný typ M stříbrný **145/175,45**

dodatečný závěs viditelný typ M černý **255/308,55**

dodatečný závěs viditelný typ K, typ C nikl kartáčovaný nebo černý **339/410,19**

změna barvy zámků na černou **170/205,70**

SYSTÉM BEZFALCOVÝ

dodatečný závěs skrytý nikl satén **933/1128,93**

změna barvy závěsu na bílou nebo černou **170/205,70**

změna barvy závěsu na zlatou **255/308,55**

změna barvy magnetického zámků na bílou, černou nebo zlatou **170/205,70**

bezfalcový zámek s jazýčkem (stříbrný, bílý, černý nebo zlatý) **678/820,38**
- NOVINKA

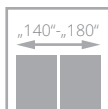
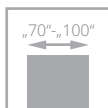

pro křídla
s možností ventilace



V08
15086/18254,06



V05
15086/18254,06



V02
15086/18254,06



DÝHOVANÉ

RÁMOVÉ

INTERIÉROVÉ DVEŘE

ZÁRUBNĚ



pevný systém
POL-SKONE



nastavitelná
systém DIN



nastavitelná
AQUA DIN



nastavitelná
systém REVES



pevná DUO



nastavitelná
DIN DUO



NASTAVITELNÁ
VERTIGO



nastavitelná
AQUA DIN DUO



dekorativní panel, tloušťka 22 mm

dveře KINGSTONE, verze V02, zárubeň DIN nastavitelná

BAREVNÁ PRAVIDENÍ – str. 303-310



V CENĚ DVEŘÍ

Masivní konstrukce z dřevěného rámu, obložená dvěma hladkými deskami HDF o tloušťce 3,5 mm s ozdobným frézováním u spojení s dekorativním panelem o tloušťce 22 mm. Povrchová úprava SILKWOOD - přírodní dýha pokrytá ekologickými barvami z palet RAL a NCS. Ekologický UV lak zvyšuje odolnost proti poškrábání a působení světla.

sklo bílá mat nebo průhledné o tloušťce 4 mm

SYSTÉM FALCOVÝ

závěs viditelný nikl kartáčovaný „60“ - „80“ - 2 ks, „90“ - 3 ks
typ K - pro zárubeň systém DIN, typ C - pro dřevěnou zárubeň,
typ M stříbrný - pro kovovou zárubeň

zámek zapadkový-střelkový stříbrný: na klíč, vložku, WC zámek, bez otvoru na klíč

SYSTÉM BEZFALCOVÝ

závěs skrytý nikl satén „60“ - „80“ - 2 ks, „90“ - 3 ks

zámek magnetický chrom satén: na klíč, vložku, WC zámek, bez otvoru na klíč

ZA PŘÍPLATEK

nestandardní rozměry dveří	str. 296
samozavírače, elektromechanické otvírače	str. 281, 283
padací těsnění	1950 /2359,50
rekuperace	bez příplatku
ventilační seřiznutí (str. 286-287)	424 /513,04
posuvné systémy	str. 168-177

SYSTÉM FALCOVÝ

dodatečný závěs viditelný typ M stříbrný	145 /175,45
dodatečný závěs viditelný typ M černý	255 /308,55
dodatečný závěs viditelný typ K, typ C nikl kartáčovaný nebo černý	339 /410,19
změna barvy zámků na černou	170 /205,70

SYSTÉM BEZFALCOVÝ

dodatečný závěs skrytý nikl satén	933 /1128,93
změna barvy závěsu na bílou nebo černou	170 /205,70
změna barvy závěsu na zlatou	255 /308,55
změna barvy magnetického zámků na bílou, černou nebo zlatou	170 /205,70
bezfalcový zámek se střelkou (stříbrný, bílý, černý nebo zlatý) - NOVINKA	678 /820,38

SYSTÉM REVES (opačného falce)

dodatečný závěs skrytý TE stříbrný	1611 /1949,31
změna barvy závěsu TE na bílou nebo černou	678 /820,38
změna barvy závěsu TE na zlatou	1865 /2256,65

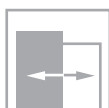
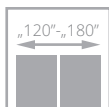
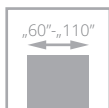

00 / V00
9238/11177,98
10086/12204,06
10933/13228,93
11399/13792,79



02 / V2S
10162/12296,02
11010/13322,10
11857/14346,97
12323/14910,83



03SD / V3SD
13230/16008,30
14069/17023,49
14916/18048,36
15391/18623,11

SKUPINA A
SKUPINA B
SKUPINA C, D
SILKWOOD, REALWOOD



04 / V4SD
11662/14111,02
12501/15126,21
13349/16152,29
13823/16725,83



05 / V5SD
11662/14111,02
12501/15126,21
13349/16152,29
13823/16725,83

SKUPINA A
SKUPINA B
SKUPINA C, D
SILKWOOD, REALWOOD

ZÁRUBNĚ



pevný systém POL-SKONE



nastavitelná systém DIN



nastavitelná DIN SOLID



pevná kovová



nastavitelná kovová



nastavitelná AQUA DIN



nastavitelná systém REVES



pevná DUO



nastavitelná DIN DUO

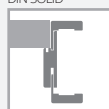

nastavitelná DIN DUO SOLID



NASTAVITELNÁ VERTIGO

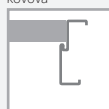

pevná kovová



nastavitelná kovová























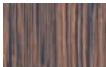
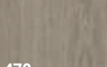
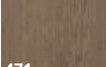
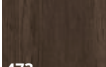

nastavitelná AQUA DIN DUO

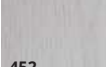

dveře DECO LUX, verze 00, zárubeň SYSTÉM DIN

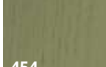
BAREVNÁ PRAVIDLA – str. 303-310

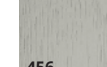
DÝHOVANÉ SKUPINA A	 312 limba	 334 dub evropský						
DÝHOVANÉ SKUPINA B	 323 dub rustikal	 340 eben	 390 ořech přírodní	 404 tmavý ořech	 405 světlý ořech	 421 cappuccino	 422 mokka	 424 teak
DÝHOVANÉ SKUPINA C	 370 dub bělený	DÝHOVANÉ SKUPINA D	 313 dub classic	 460 makassar	NOVINKA	NOVINKA	NOVINKA	
DÝHOVANÉ REALWOOD	 470 nabucco mat	 471 toska mat	 472 traviata mat	 473 kastano mat	 461 dub karmel	 462 dub trufla	 463 dub čokoládový	
DÝHOVANÉ SILKWOOD	 450 bílá mat	 451 černá mat	 452 šedá mat RAL 7047	 453 indigo RAL 5011	 454 sage mat NCS S 4010-G50Y	 455 béžová NCS S 2005-Y50R	 456 šedá RAL 7038	

V CENĚ DVEŘÍ

Masivní konstrukce z dřevěného rámu, vyplněná vrstvou se strukturou „voštiny“. Povrchová úprava přírodními dýhami chráněnými UV lakem s viditelnou kresbou dřeva. Barevné provedení REALWOOD - dýha pokrytá ultramatným UV lakem s viditelnou kresbou dřeva. Barevné provedení SILKWOOD - dýha stříkaná ekologickými barvami z palet RAL a NCS.

sklo bílá mat, hnědá mat nebo průhledné o tloušťce 4 mm

sklo kalené bílá mat o tloušťce 4 mm (verze 03SD)

SYSTÉM FALCOVÝ

závěs viditelný zinek stříbrný „60“-„80“ - 2 ks, „90“ - 3 ks
typ K - pro zárubeň systém DIN, typ C - pro dřevěnou zárubeň,
typ M - pro kovovou zárubeň

zámek zapadkový-zasouvací stříbrný: na klíč, vložku, WC zámek, bez otvoru pro klíč

SYSTÉM BEZFALCOVÝ

závěs skrytý nikl satén „60“-„80“ - 2 ks, „90“ - 3 ks

zámek magnetický chrom satén: na klíč, vložku, WC zámek, bez otvoru pro klíč

ZA PŘÍPLATEK

nestandardní rozměry dveří	str. 296
sklo kalené a laminované	str. 302
rám (umožňující samostatné zkrácení do 50 mm)	255/308,55
rám (umožňující samostatné zkrácení do 90 mm)	339/410,19
výplň z děrované dřevotřísky	1102/1333,42
výplň z plné dřevotřísky (doporučen třetí závěs)	1272/1539,12
samozavírače, elektromechanické zámky	str. 281, 283
vyztužení pod samozavírač	212/256,52
padací těsnění	2204/2666,84
rekuperace	bez příplatku
ventilační seřiznutí (str. 286-287)	424/513,04

posuvné systémy

str. 168-177

možnost objednání dveří DECO LUX v III. mechanické třídě (str. 178)

po konzultaci s obchodním oddělením

SYSTÉM FALCOVÝ

dodatečný závěs viditelný typ M zinek stříbrný 145/175,45

dodatečný závěs viditelný typ M černý 255/308,55

dodatečný závěs viditelný typ K, typ C zinek stříbrný nebo černý 339/410,19

dodatečný závěs viditelný typ T stříbrný 255/308,55

změna barvy závěsu typ T na černou nebo zlatou 551/666,71

změna barvy zámku na černou 170/205,70

v případě křídla se samozavíračem a zárubeň DIN nebo kovovou je třeba použít závěsy typ T v počtu „60“-„80“ - 3 ks; „90“-„110“ - 4 ks; příplatek za dodatečný závěs typ T 255/308,55

SYSTÉM BEZFALCOVÝ

dodatečný závěs skrytý nikl satén 933/1128,93

změna barvy závěsu na bílou nebo černou 170/205,70

změna barvy závěsu na zlatou 255/308,55

změna barvy magnetického zámku na bílou, černou nebo zlatou 170/205,70

bezfalcový zámek s jazýčkem (stříbrný, bílý, černý nebo zlatý) - NOVINKA 678/820,38

SYSTÉM REVES (opačného falce) - platí pro verzi 00 1865/2256,65

dodatečný závěs skrytý TE stříbrný 1611/1949,31

změna barvy závěsu TE na bílou nebo černou 678/820,38

změna barvy závěsu TE na zlatou 1865/2256,65

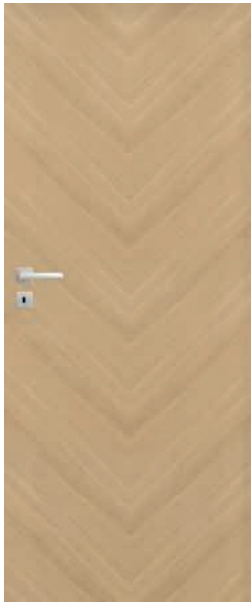
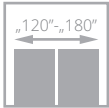
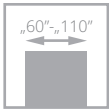

W00 / V00
14247/17238,87
15967/19320,07
16501/19966,21

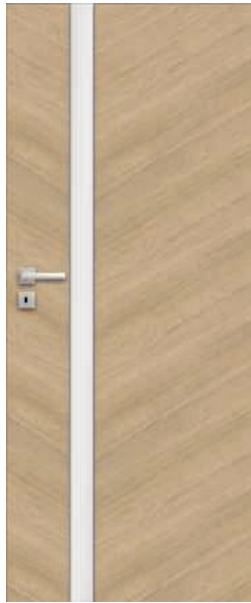

W01 / V1S
15967/19320,07
17722/21443,62
18264/22099,44

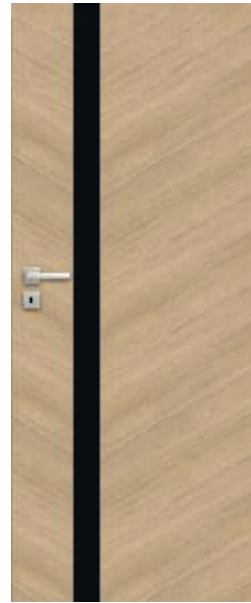

W01 / V1S
18145/21955,45
19908/24088,68
20442/24734,82

SKUPINA A
SKUPINA B
SKUPINA D, REALWOOD



W02 / V01
14247/17238,87
15967/19320,07
16501/19966,21



W03 / V03
14247/17238,87
15967/19320,07
16501/19966,21

SKUPINA A
SKUPINA B
SKUPINA D, REALWOOD

ZÁRUBNĚ



nastavitelná systém DIN



nastavitelná DIN SOLID



pevná kovová



nastavitelná kovová



nastavitelná AQUA DIN



nastavitelná systém REVES



pevná DUO



nastavitelná DIN DUO



nastavitelná DIN DUO SOLID



NASTAVITELNÁ VERTIGO

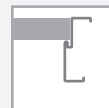

pevná kovová



nastavitelná kovová



nastavitelná AQUA DIN DUO

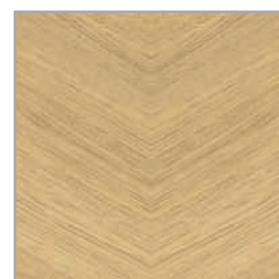

detail kresby na křídle

dveře ESPINA, verze W03, zárubeň SYSTÉM DIN

BAREVNÁ PRAVIDENÍ – str. 303-310

DÝHOVANÉ SKUPINA A		DÝHOVANÉ SKUPINA B		
	334 dub evropský		404 tmavý ořech	405 světlý ořech
DÝHOVANÉ SKUPINA D		NOVINKA	NOVINKA	NOVINKA
	460 makassar	461 dub karmel	462 dub trufla	463 dub čokoládový
DÝHOVANÉ REALWOOD				
	470 nabucco mat	471 toscia mat	472 tráviata mat	473 kastano mat

V CENĚ DVEŘÍ

Masivní konstrukce z dřevěného rámu, vyplněná dutinkovou dřevotřískou. Povrchová úprava přírodní dýhou chráněnou UV lakem s viditelnou kresbou dřeva (barevné provedení DÝHOVANÉ) a ultramatným UV lakem s viditelnou kresbou dřeva (barevné provedení REALWOOD). Dekorativní uspořádání kresby dřeva: „stromček“ (verze W00-W02) a „kosočtverec“ (verze W03).

sklo tvrzené bílý mat o tloušťce 6 mm

sklo laminované VSG 44.2 černé o tloušťce 8,5 mm

FALCOVÝ SYSTÉM

panty viditelné nikl kartáčovaný „60“-„80“ - 2 ks, „90“ - 3 ks
typ K - pro zárubeň systém DIN, typ C - pro dřevěnou zárubeň,
typ M stříbrný - pro kovovou zárubeň "

zámek zapadkový-střelkový stříbrný: na klíč, vložku, WC zámek, bez otvoru pro klíč

BEZFALCOVÝ SYSTÉM

panty skryté nikl satén „60“-„70“ - 2 ks, „80“-„90“ - 3 ks

zámek magnetický chrom satén: na klíč, vložku, WC zámek, bez otvoru pro klíč

ZA PŘÍPLATEK

nestandardní rozměry dveří str. 296

rám (umožňující samostatné zkrácení do 50 mm) - netýká se verze W01 **255**/308,55

rám (umožňující samostatné zkrácení do 90 mm) - netýká se verze W01 **339**/410,19

výplň z plné dřevotřísky (doporučen třetí pant) **848**/1026,08

samozávěrače, elektrootvírače str. 281, 283

zesílení pod samozavírač (netýká se verze W01) **212**/256,52

padací těsnění (netýká se verze W01) **1950**/2359,50

rekuperace (netýká se verze W01) bez příplatku

ventilační seříznutí (týká se verzí W00, W02, W03) (str. 286-287) **424**/513,04

ventilační seříznutí (týká se verze W01) (str. 286-287) **848**/1026,08

posuvné systémy str. 168-177

FALCOVÝ SYSTÉM

dodatečný pant viditelný typ M stříbrný **145**/175,45

dodatečný pant viditelný typ M černý **255**/308,55

dodatečný pant viditelný typ K, typ C nikl kartáčovaný nebo černý **339**/410,19

změna barvy zámku na černou **170**/205,70

v případě křídla se samozavíračem a zárubní DIN nebo kovovou je třeba použít panty typ T v počtu „60“-„80“ - 3 ks; „90“-„110“ - 4 ks; příplatek za dodatečný pant typ T **255**/308,55

BEZFALCOVÝ SYSTÉM

dodatečný skrytý pant nikl satén **933**/1128,93

změna barvy pantu na bílou nebo černou **170**/205,70

změna barvy pantu na zlatou **255**/308,55

změna barvy magnetického zámku na bílou, černou nebo zlatou **170**/205,70

bezfalcový zámek s jazýčkem (stříbrný, bílý, černý nebo zlatý) - **NOVINKA** **678**/820,38

SYSTÉM REVES (opačného falce) **1865**/2256,65

dodatečný skrytý pant TE stříbrný **1611**/1949,31

změna barvy pantu TE na bílou nebo černou **678**/820,38

změna barvy pantu TE na zlatou **1865**/2256,65

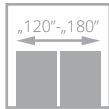
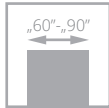

VF1
12611/15259,31



VF4
12611/15259,31



VF5
12611/15259,31

NOVÉ VZORY



VF17
12611/15259,31



VF18
12611/15259,31



VF19
12611/15259,31



VF20
12611/15259,31



VF21
12611/15259,31



VF22
12611/15259,31



VF23
12611/15259,31



VF24
12611/15259,31

NADPRAŽNÍ PANEL
(str. 250)

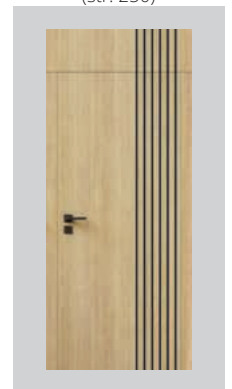

ZÁRUBNĚ



nastavitelná systém DIN



nastavitelná DIN SOLID

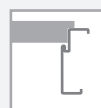

pevná kovová



nastavitelná kovová



nastavitelná AQUA DIN



nastavitelná systém REVES



pevná DUO



nastavitelná DIN DUO



nastavitelná DIN DUO SOLID



NASTAVITELNÁ VERTIGO



pevná kovová



nastavitelná kovová



nastavitelná AQUA DIN DUO



dveře TEO, verze VF17, zárubeň DIN nastavitelná

BAREVNÁ PRAVIDENÍ – str. 303-310

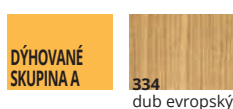

V CENĚ DVEŘÍ

Masivní konstrukce z dřevěného rámu, vyplněná plnou deskou. Povrchová úprava přírodní dýhou chráněnou UV lakem s viditelnou kresbou dřeva. Unikátní frézování provedené v černé desce chráněné lakem.

SYSTÉM FALCOVÝ

závěs viditelný černý „60“-„80“ - 2 ks, „90“ - 3 ks

typ T - pro zárubeň systém DIN a kovovou

zámek zapadkový černý: na klíč, vložku, WC zámek, bez otvoru pro klíč

SYSTÉM BEZFALCOVÝ

závěs skrytý černý „60“-„70“ - 2 ks, „80“-„90“ - 3 ks

zámek magnetický černý: na klíč, vložku, WC zámek, bez otvoru pro klíč

ZA PŘÍPLATEK

nestandardní rozměry dveří str. 296

rám (umožňující vlastní zkrácení do 50 mm) **255**/308,55

rám (umožňující vlastní zkrácení do 90 mm) **339**/410,19

samozavírače, elektrické otvírače str. 281, 283

zesílení pod samozavírač **212**/256,52

padací těsnění **2204**/2666,84

rekuperace bez příplatku

ventilační seřiznutí (str. 286-287) **424**/513,04

posuvné systémy str. 168-177

SYSTÉM FALCOVÝ

dodatečný závěs viditelný typ T černý **806**/975,26

v případě křídla se samozavíračem a zárubeň DIN nebo kovovou je třeba použít závěsy typ T v počtu „60“-„80“ - 3 ks; „90“-„110“ - 4 ks; příplatek za dodatečný závěs typ T **255**/308,55

SYSTÉM BEZFALCOVÝ

dodatečný závěs skrytý černý **1102**/1333,42

bezfalcový zámek s jazýčkem, černý - **NOVINKA** **678**/820,38

SYSTÉM REVES (s opačným falcem) **1865**/2256,65

dodatečný závěs skrytý TE černý **2289**/2769,69

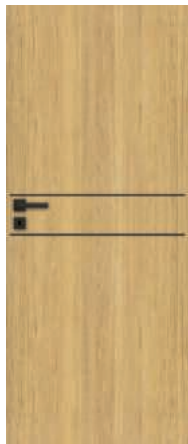
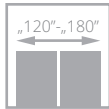
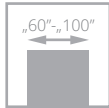

W1 / VD1
12713/15382,73

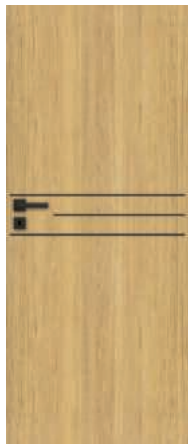

W2 / VD2
13128/15884,88



W4 / VD4
13128/15884,88



W5 / VD5
13611/16469,31



W6 / VD6
13128/15884,88

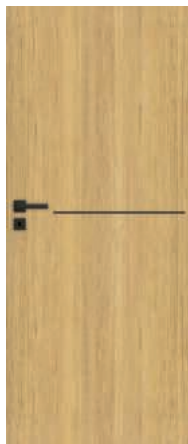

W7 / VD7
12459/15075,39



W8 / VD8
12713/15382,73



W9 / VD9
14832/17946,72

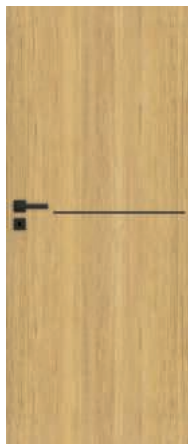

W10 / VD10
14832/17946,72



W11 / VD11
15171/18356,91



W12 / VD12
14493/17536,53

NOVÝ
VZOR

ZÁRUBNĚ



pevný systém
POL-SKONE



nastavitelný
systém DIN



nastavitelná
DIN SOLID

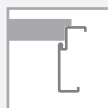

pevná kovová



nastavitelná
kovová



nastavitelná
AQUA DIN



nastavitelná
systém REVES



pevná DUO



nastavitelná
DIN DUO



nastavitelná
DIN DUO SOLID



nastavitelná
VERTIGO



pevná kovová



nastavitelná
kovová



nastavitelná
AQUA DIN DUO



dveře SONATA LUX, verze W2, zárubeň DIN nastavitelná

BAREVNÁ PRAVIDENÍ – str. 303-310

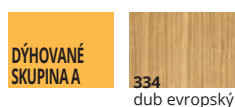

ozdobné hliníkové lišty na povrchu křídla v matné měděné, matné zlaté barvě (verze W9, W10, W11, W12)



ozdobné hliníkové lišty na povrchu křídla v matné černé (verze W9, W10, W11, W12)

V CENĚ DVEŘÍ

Konstrukci křídla tvoří dřevěný rám s dutinkovou dřevotřískovou výplní. Povrchová úprava přírodní dýhou chráněnou UV lakem s viditelnou kresbou dřeva. Barevné provedení REALWOOD - dýha pokrytá ultramatným UV lakem s viditelnou kresbou dřeva. Ozdobné hliníkové dekory v matné černé, matné měděné, matné zlaté barvě - verze W1-W8 o šířce 7,2 mm; verze W9-W12 o šířce 25 mm a 10 mm

SYSTÉM FALCOVÝ

závěs viditelný stříbrný zinek „60“-„70“ - 2 ks, „80“ „90“ - 3 ks
typ K - pro zárubeň systém DIN, typ C - pro dřevěnou zárubeň, typ M - pro kovovou zárubeň

zámek zapadkový se závorou stříbrný: na klíč, vložku, WC zámek, bez otvoru na klíč

SYSTÉM BEZFALCOVÝ

závěs skrytý nikl satén „60“-„70“ - 2 ks, „80“ „90“ - 3 ks

zámek magnetický chrom satén: na klíč, vložku, WC zámek, bez otvoru na klíč

ZA PŘÍPLATEK

nestandardní rozměry dveří	str. 296
rám (umožňující samostatné zkrácení do 50 mm) - neplatí pro verze W8, W9, W10, W11, W12	255 /308,55
rám (umožňující samostatné zkrácení do 50 mm) - neplatí pro verze W8, W9, W10, W11, W12	339 /410,19
výplň z plné dřevotřísky (doporučen 3. závěs)	848 /1026,08
samozávěrače, elektromechanické otvírače	str. 281, 283
zesílení pod samozavírač	212 /256,52
padací těsnění	2204 /2666,84
rekuperace	bez příplatku
posuvné systémy	str. 168-177
hliníková hrana (systém bezfalcový)	509 /615,89
hrana křídla v černé barvě	bez příplatku
rekuperace	bez příplatku
ventilační seříznutí (str. 286-287)	424 /513,04

SYSTÉM FALCOVÝ

dodatečný závěs viditelný typ M stříbrný zinek	145 /175,45
dodatečný závěs viditelný typ M černý	255 /308,55
dodatečný závěs viditelný typ K, typ C stříbrný zinek nebo černý	339 /410,19
změna barvy zámků na černou	170 /205,70
v případě křídla se samozavíračem a zárubní DIN nebo kovovou je třeba použít závěsy typ T v počtu „60“-„80“ - 3 ks; „90“-„110“ - 4 ks; příplatek za dodatečný závěs typ T	255 /308,55

SYSTÉM BEZFALCOVÝ

dodatečný skrytý závěs nikl satén	933 /1128,93
změna barvy závěsu na bílou nebo černou	170 /205,70
změna barvy závěsu na zlatou	255 /308,55
změna barvy magnetického zámků na bílou, černou nebo zlatou	170 /205,70
bezfalcový zámek s jazýčkem (stříbrný, bílý, černý nebo zlatý) - NOVINKA	678 /820,38
SYSTÉM REVES (s opačným falcem)	1865 /2256,65
dodatečný skrytý závěs TE stříbrný	1611 /1949,31
změna barvy závěsu TE na bílou nebo černou	678 /820,38
změna barvy závěsu TE na zlatou	1865 /2256,65

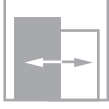
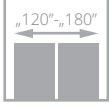
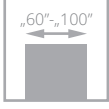

TVRZENÉ SKLO BÍLÝ/HNĚDÝ SATÉN



VRSTVENÉ SKLO ČERNÉ



A01 / V1SA

13315/16111,15

14154/17126,34

15569/18838,49

A02 / V2SA

13315/16111,15

14154/17126,34

15569/18838,49

A01 / V1SA černá sklo

14976/18120,96

15781/19095,01

17357/21001,97

A02 / V2SA černá sklo

16501/19966,21

17332/20971,72

19069/23073,49

SKUPINA A

SKUPINA B

SKUPINA D
REALWOOD

VRSTVENÉ SKLO BÍLÝ MAT



A01 / V1SA

14976/18120,96

15781/19095,01

17357/21001,97

A02 / V2SA

16501/19966,21

17332/20971,72

19069/23073,49

SKUPINA A

SKUPINA B

SKUPINA D
REALWOOD

ZÁRUBNĚ



pevný systém
POL-SKONE



nastavitelná
systém DIN



nastavitelné
DIN SOLID

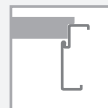

pevná kovová

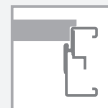

nastavitelná
kovová



nastavitelná
AQUA DIN



nastavitelná
systém REVES



pevná DUO



nastavitelná
DIN DUO



nastavitelná
DIN DUO SOLID



nastavitelná
VERTIGO



pevná kovová



nastavitelná
kovová



nastavitelná
AQUA DIN DUO



černé sklo

dveře ESTATO LUX, verze A01, zárubeň SYSTÉM DIN DUO

BAREVNÁ PŘÍJEDENÍ – str. 303-310

DÝHOVANÉ SKUPINA A								
	312 limba	334 dub evropský						
DÝHOVANÉ SKUPINA B								
	323 dub rustikal	340 eben	390 ořech přírodní	404 tmavý ořech	405 světlý ořech	421 cappuccino	422 mokka	424 teak
	DÝHOVANÉ SKUPINA D							
		313 dub classic	460 makassar	461 dub karmel	462 dub lanýž	463 dub čokoládový		
		NOVINKA	NOVINKA	NOVINKA				
	DÝHOVANÉ REALWOOD							
		470 nabucco mat	471 toscia mat	472 traviata mat	473 kastano mat			

V CENĚ DVEŘÍ

Konstrukci křídla tvoří dřevěný rám vyplněný děrovanou dřevotřískou. Povrchová úprava přírodní dýhou chráněnou UV lakem s viditelnou kresbou dřeva. REALWOOD - dýha pokrytá ultramatným UV lakem s viditelnou kresbou dřeva.

sklo tvrzené bílý mat o tloušťce 6 mm (verze A01-58 mm, A02-208 mm)*

sklo bezpečnostní laminované VSG 44.2 v barvě bílá matná nebo černá o tloušťce 8,5 mm (šířka prosklení verze A01-58 mm, A02-208 mm)*

SYSTÉM FALCOVÝ

panty viditelné stříbrné „60“-„80“- 2 ks, „90“- 3 ks

typ T - pro zárubeň systém DIN a kovovou, typ C - pro dřevěnou zárubeň

zámek zapadkový stříbrný: na klíč, vložku, WC zámek, bez otvoru pro klíč

SYSTÉM BEZFALCOVÝ

panty skryté nikl satén „60“-„70“- 2 ks, „80“-„90“- 3 ks

zámek magnetický chrom satén: na klíč, vložku, WC zámek, bez otvoru pro klíč

ZA PŘÍPLATEK

nestandardní rozměry dveří	str. 296
tvrdé sklo grafit mat nebo průhledné o tloušťce 6 mm	10%
tvrdé sklo Linea černá VSG/ESG 44.4 s oboustranným ornamentem (méně než 10 ks)	1526/1846,46
tvrdé sklo Linea černá VSG/ESG 44.4 s oboustranným ornamentem (více než 10 ks)	1356/1640,76
výplň z plné dřevotřísky (doporučen třetí pant)	848/1026,08
samoavírače, elektrické otvírače	str. 281, 283
padací těsnění	nelze
rekuperace	bez příplatku
ventilační seřiznutí - verze A01 (str. 286-287)	297/359,37
ventilační seřiznutí - verze A02 (str. 286-287)	848/1026,08
posuvné systémy	nelze
SYSTÉM FALCOVÝ	
dodatečný pant viditelný typ T stříbrný	255/308,55
dodatečný pant viditelný typ T černý	806/975,26
změna barvy pantu typ T na černou nebo zlatou	551/666,71
dodatečný pant viditelný typ C stříbrný nebo černý	339/410,19
změna barvy zámku na černou	170/205,70
SYSTÉM BEZFALCOVÝ	
dodatečný skrytý pant nikl satén	933/1128,93
změna barvy pantu na bílou nebo černou	170/205,70
změna barvy pantu na zlatou	255/308,55
změna barvy magnetického zámku na bílou, černou nebo zlatou	170/205,70
bezfalcový zámek s jazýčkem (stříbrný, bílý, černý nebo zlatý) - NOVINKA	678/820,38
SYSTÉM REVES (reverzní falc)	1865/2256,65
dodatečný skrytý pant TE stříbrný	1611/1949,31
změna barvy pantu TE na bílou nebo černou	678/820,38
změna barvy pantu TE na zlatou	1865/2256,65

* tolerance rozměrů +/- 2 mm

SKLÁDACÍ

od **11374**/13762,54
cena křídla **netto**/brutto (CZK, DPH 21%)

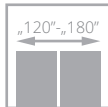
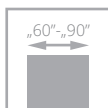

00 / V00	00 / V00 dvoukřídle	
16645/20140,45	32833/39727,93	STŘÍKANÉ 9003
17917/21679,57	34104/41265,84	MONO1 MAT
11374/13762,54	22391/27093,11	ECO TOP
12772/15454,12	25146/30426,66	UNI MAT PLUS
12772/15454,12	25146/30426,66	LAMISTONE CPL
13196/15967,16	25993/31451,53	LAMINOVANÉ CPL 0,2 mm
14552/17607,92	28705/34733,05	LAMINOVANÉ CPL 0,5 mm
12772/15454,12	25146/30426,66	SILKSTONE
15739/19044,19	31078/37604,38	SILKSTONE CPL 0,5 mm
18035/21822,35	35553/43019,13	DÝHOVANÉ SKUPINA A
18696/22622,16	36918/44670,78	DÝHOVANÉ SKUPINA B
20307/24571,47	40104/48525,84	DÝHOVANÉ SKUPINA C, D
20307/24571,47	40104/48525,84	SILKWOOD / REALWOOD

ZÁRUBNĚ



nastavitelná
DIN DUO

nastavitelná
DIN DUO SOLID

nastavitelná
AQUA DIN DUO

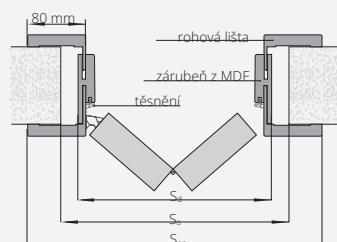

Dveře skládací zárubeň DIN DUO

dveře jednokřídle		dveře dvoukřídle					
typ	S _o	S _d	S _{op}	typ	S _o	S _d	S _{op}
„60“	690	652	792	„60“+„60“	1305	1267	1407
„70“	790	752	892	„70“+„70“	1505	1467	1607
„80“	890	852	992	„80“+„80“	1705	1667	1807
„90“	990	952	1092	„90“+„90“	1905	1867	2007

VÝŠKA
S_d, H_d - šířka/výška na vnější straně zárubeň včetně zpevňující lišty v nadpraží (16 mm)
S_o, H_o - doporučený montážní rozměr
S_{op}, H_{op} - šířka/výška na vnější straně lišty
H_s - výška křídla

H _o	H _d	H _s	H _{op}
2065	2059	2020	2113



madlo

dveře SKLÁDACÍ, verze 00, zárubeň nastavitelná DIN DUO

BAREVNÁ PŘÍPRAVA – str. 303-310

ECO TOP*	LAMISTONE CPL	SILKSTONE	SILKSTONE CPL 0,5 mm	UNI MAT PLUS	LAMINOVANÉ CPL 0,2 mm	LAMINOVANÉ CPL 0,5 mm*	
DÝHOVANÉ SKUPINA A	DÝHOVANÉ SKUPINA B	DÝHOVANÉ SKUPINA C	DÝHOVANÉ SKUPINA D	DÝHOVANÉ SILKWOOD	DÝHOVANÉ REALWOOD	STŘÍKANÉ	STŘÍKANÉ** šedá, béžová

*k dispozici za příplatek po konzultaci s obchodním oddělením

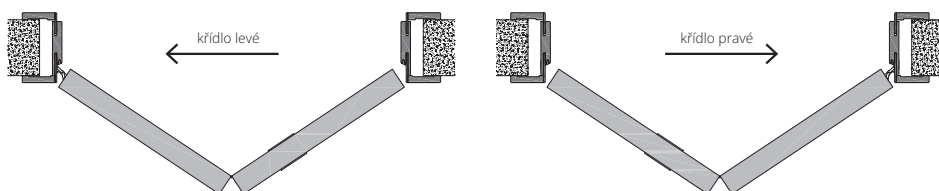

V CENĚ DVEŘÍ

Dveřní křídlo vyrobené z dřevěného rámu obložené dvěma hladkými deskami HDF laminovanými nebo dýhovanými. Standardní výplň tvoří vrstva se strukturou „voština“.

vodící lišta a skryté panty nastavitelné v křídle

panty: skryté nastavitelné nikl satén „60“-„80“ – 2 ks, „90“ – 3 ks.

madlo kulaté plastové

SYSTÉM BEZFALCOVÝ

pant skrytý nikl satén „60“-„80“ – 2 ks, „90“- 3 ks.

madlo kulaté plastové

ZA PŘÍPLATEK

nestandardní rozměry dveří str. 296

výplň z děrované dřevotřísky **1102**/1333,42

výplň z plné dřevotřísky (doporučen třetí pant) **1272**/1539,12

příplatek za laminát CPL 0,5 mm („90+“ - „110“) **1653**/2000,13

SYSTÉM BEZFALCOVÝ

dodatečný skrytý pant nikl satén **933**/1128,93

zámek jednobodový zadlabací, hákový WB (pouze jednokřídlé) str. 280 **1017**/1230,57

LUMEN

od **8459/10235,39**
 cena křídla **netto/brutto** (CZK, DPH 21%)

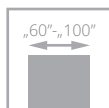

pro dveře „100“



pro dveře „60-90“



šířka „60“ – „80“

8459/10235,39

11357/13741,97

šířka „70“

9272/11219,12

12594/15238,74

šířka „100“

10196/12337,16

13857/16766,97

skleněná tabule čiré sklo,
 bílý satén

skleněná tabule satén
 hnědá, satén grafit

ZÁRUBEŇ NASTAVITELNÁ LUMEN (ZL)



ŠÍŘKA

jednokřídlé dveře

typ	S _o	S _d	S _s	S _{opA}	S _{opB}
„60“	676	646	617	748	788
„70“	776	746	717	848	888
„80“	876	846	817	948	988
„90“	976	946	917	1048	1088
„100“	1076	1046	1017	1148	1188

VÝŠKA

2053 2043 2016 2093 2113

S_o – šířka montážního otvoru
 S_d – šířka dveří na vnější straně zárubně
 S_s – celková šířka křídla
 S_{opA} – šířka zárubně po lištách "60".
 S_{opB} – šířka na vnější straně lišty 80 mm

H_o – výška montážního otvoru
 H_d – výška po vnější straně zárubně
 H_s – výška křídla
 H_{opA} – výška zárubně po lištách "60".
 H_{opB} – výška na vnější straně lišty 80 mm

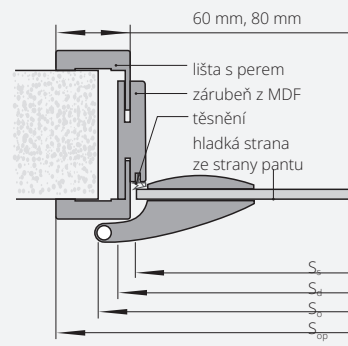

60 mm, 80 mm

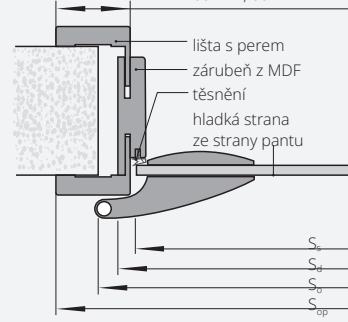

LUMEN	rozsah nastavení (mm)	ECO TOP	pro laminované			DÝHOVANÉ			
			LAMISTONE CPL	STŘÍKANÉ 9003*	STŘÍKANÉ** šedá, béžová	MONO2 MAT	SKUPINA A	SKUPINA B	SKUPINA C, D
ZL 1A	75-85	3958/4789,18	4467/5405,07	6560/7937,60	7408/8963,68	8255/9988,55	8086/9784,06	9272/11219,12	9764/11814,44
ZL 1B	85-95	3958/4789,18	4467/5405,07	6560/7937,60	7408/8963,68	8255/9988,55	8086/9784,06	9272/11219,12	9764/11814,44
ZL 2	95-120	4068/4922,28	4611/5579,31	6823/8255,83	7670/9280,70	8518/10306,78	8298/10040,58	9569/11578,49	10026/12131,46
ZL 3	120-140	4213/5097,73	4738/5732,98	7069/8553,49	7916/9578,36	8764/10604,44	8560/10357,60	9831/11895,51	10323/12490,83
ZL 4	140-160	4314/5219,94	4865/5886,65	7221/8737,41	8069/9763,49	8916/10788,36	8814/10664,94	10154/12286,34	10645/12880,45
ZL 5	160-180	4441/5373,61	5018/6071,78	7603/9199,63	8450/10224,50	9298/11250,58	9060/10962,60	10408/12593,68	10942/13239,82
ZL 6	180-200	4585/5547,85	5196/6287,16	7814/9454,94	8662/10481,02	9509/11505,89	9382/11352,22	10806/13075,26	11349/13732,29
ZL 7	200-220	4755/5753,55	5357/6481,97	8103/9804,63	8950/10829,50	9798/11855,58	9781/11835,01	11154/13496,34	11713/14172,73
ZL 8	220-240	4941/5978,61	5535/6697,35	8391/10153,11	9238/11177,98	10086/12204,06	10035/12142,35	11603/14039,63	12162/14716,02
ZL 9	240-260	5094/6163,74	5721/6922,41	8687/10511,27	9535/11537,35	10382/12562,22	10382/12562,22	11967/14480,07	12535/15167,35
ZL 10	260-280	5255/6358,55	5891/7128,11	9094/11003,74	9942/12029,82	10789/13054,69	10704/12951,84	12306/14890,26	12925/15639,25
ZL 11	280-300	5467/6615,07	6153/7445,13	9535/11537,35	10382/12562,22	11230/13588,30	11187/13536,27	12925/15639,25	13569/16418,49

*Zárubeň LUMEN ve stříkaných barvách, dostupná pouze s lištami šířky 80 mm, v ostatních barvách s lištami šířky 60 mm a 80 mm



dveře LUMEN verze I, nastavitelná zárubeň LUMEN



klika



pant



KOVÁNÍ RONDO



KOVÁNÍ QUADRO

KOVÁNÍ DORMA		hliník EV1-Deco 114	hliník nerezová ocel 107	černý**
klika + panty	QUADRO	7967/9640,07	11026/13341,46	10755/13013,55
	RONDO	5255/6358,55	7882/9537,22	7543/9127,03
klika + WB + panty	QUADRO	7967/9640,07	11026/13341,46	10755/13013,55
	RONDO	5255/6358,55	7882/9537,22	7543/9127,03
klika + WC + panty	QUADRO	9815/11876,15	13281/16070,01	13984/16920,64
	RONDO	7247/8768,87	9408/11383,68	9789/11844,69
klika-knoflík + malý zámek + panty*	QUADRO	9323/11280,83	12145/14695,45	12247/14818,87
	RONDO	6950/8409,50	9662/11691,02	9492/11485,32

*dveřní sada s elektrozámkem

** spodní pant s černou krytkou, horní pant natřený černě

WB - pro vložku

WC - pro koupelnový zámek

V CENĚ DVEŘÍ

Dveře jsou vyrobeny z tabule tvrzeného skla zavěšené na nastavitelné zárubni LUMEN, která je k dispozici v celé barevné škále POL-SKONE.

sklo tvrzené satén bílý mat, hnědý mat, grafit mat nebo průhledné o tloušťce 8 mm

ornament na straně protilehlé k pantům

výška kliky u standardní výšky skleněné tabule – 1038 mm od spodní hrany tabule

ZA PŘÍPLATEK

nestandardní rozměry dveří str. 296

zárubeň pevná a nastavitelná kovová str. 260-261

elektrozámek averzní JIS 1710 12-24 V AC/DC (včetně protiplechu a frézování pro elektrozámek) **1806**/2185,26

elektrozámek averzní BIRA HARTTE XS12U 12V AC/DC (včetně protiplechu a frézování pro elektrozámek) **1653**/2000,13

elektrozámek averzní s vypínačem BIRA HARTTE XS12UW 12V AC/DC (včetně protiplechu a frézování pro elektrozámek) **1695**/2050,95

elektrozámek reverzní BIRA HARTTE XS12R 12V DC (včetně protiplechu a frézování pro elektrozámek) **2119**/2563,99

ventilační podřez **1017**/1230,57

nástěnný posuvný systém PREMIUM GLASS str. 172

*Zárubeň LUMEN ve stříkaných barvách, dostupná pouze s lištami šířky 80 mm, v ostatních barvách s lištami šířky 60 mm a 80 mm

LUMEN LOFT

od **7628/9229,88**
cena křídla **netto**/brutto (CZK, DPH 21%)

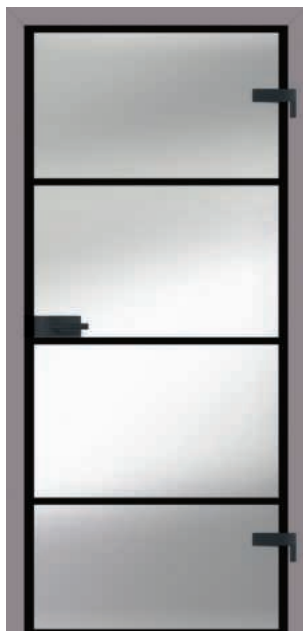
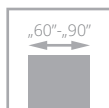

V1



V2

„60“ - „80“

7628/9229,88

7882/9537,22

sklo průhledné, dekor bílý nebo černý

sklo bílý satén, dekor bílý nebo černý



V3



V4

„90“

8475/10254,75

8730/10563,30

sklo průhledné, dekor bílý nebo černý

sklo bílý satén, dekor bílý nebo černý

ZÁRUBNĚ

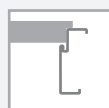

pevná kovová
LUMEN



nastavitelná
kovová LUMEN



dveře LUMEN LOFT, verze V2, nastavitelná zárubeň LUMEN



klikka



pant



KOVÁNÍ RONDO



KOVÁNÍ QUADRO

KOVÁNÍ DORMA		hliník EV1-Deco 114	hliník nerezová ocel 107	černý**
klikka + panty	QUADRO	7967 /9640,07	11026 /13341,46	10755 /13013,55
	RONDO	5255 /6358,55	7882 /9537,22	7543 /9127,03
klikka + WB + panty	QUADRO	7967 /9640,07	11026 /13341,46	10755 /13013,55
	RONDO	5255 /6358,55	7882 /9537,22	7543 /9127,03
klikka + WC + panty	QUADRO	9815 /11876,15	13281 /16070,01	13984 /16920,64
	RONDO	7247 /8768,87	9408 /11383,68	9789 /11844,69
klikka-knoflík + malý zámek + panty*	QUADRO	9323 /11280,83	12145 /14695,45	12247 /14818,87
	RONDO	6950 /8409,50	9662 /11691,02	9492 /11485,32

*dveřní sada s elektrozámekem

** spodní pant s černou krytkou, horní pant natřený černě

WB - pro vložku

WC - pro koupelnový zámek

V CENĚ DVEŘÍ

Dveře jsou tvořeny tabulí tvrzeného skla zavěšenou na nastavitelné zárubni LUMEN, která je k dispozici v celé barevné škále POL-SKONE.

tabule tvrzeného skla o tloušťce 8 mm, průhledná s jednostranným černým nebo bílým dekorem provedeným metodou sítotisku

výška kliky u standardní výšky skleněné tabule – 1038 mm od spodní hrany tabule

ZA PŘÍPLATEK

nestandardní rozměry dveří str. 296

zárubeň pevná a nastavitelná kovová str. 260-261

elektrozámek standardní JIS 1710 12-24 V AC/DC (včetně protiplechu a frézování pro elektrozámek) **1806**/2185,26

elektrozámek standardní BIRA HARTTE XS12U 12V AC/DC (včetně protiplechu a frézování pro elektrozámek) **1653**/2000,13

elektrozámek standardní s vypínačem BIRA HARTTE XS12UW 12V AC/DC (včetně protiplechu a frézování pro elektrozámek) **1695**/2050,95

elektrozámek reverzní BIRA HARTTE XS12R 12V DC (včetně protiplechu a frézování pro elektrozámek) **2119**/2563,99

ventilační podříznutí **1017**/1230,57

*Zárubeň LUMEN ve stříkaných barvách, dostupná pouze s lištami šířky 80 mm, v ostatních barvách s lištami šířky 60 mm a 80 mm

system POSUVNÝ NÁSTĚNNÝ

VYBAVENÍ NÁSTĚNNÝ SYSTÉM

standard:
mosazné madlo podlouhlé chrom mat (U4) str. 280

volitelně:

madla nebo hákový zámek str. 280
 zpomalovač SP60* pro jednokřídle **1272/1539,12** (1 szt.)
 zpomalovač SP60* pro dvoukřídle **2543/3077,03** (2 szt.)
 zpomalovač BIAS pro jednokřídle **2051/2481,71** (1 ks)
 zpomalovač BIAS pro dvoukřídle **4102/4963,42** (2 ks)

*Použití zpomalovače SP60 pro nástěnný systém:
 - jednokřídle dveře šířka „60“ - „100“
 - dvoukřídle dveře šířka „60“ + „60“ - „90“ + „90“
 Vzhledem k systému montáže zpomalovače SP60 jej nelze použít u dveří: ETIUDA - A02; PASSO; ESTADO/ESTATO LUX - A02

U prosklených dveří ornament zvenčí,
 u dveří se zámkem blokáda zevnitř.

U dvoukřídlových dveří:
 pravé - zámek v pravém křídle;
 levé - zámek v levém křídle.

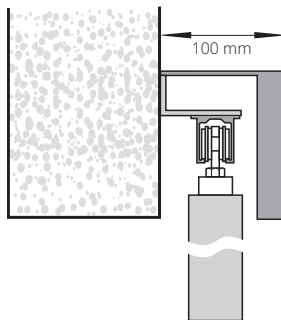

nástěnný posuvný systém
 (krycí lišta z MDF vyrobená v barvě křídla)

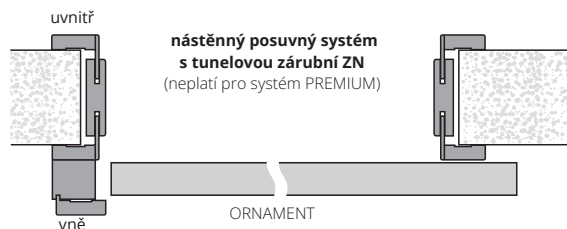

nástěnný posuvný systém s tunelovou zárubní ZN
 (neplatí pro systém PREMIUM)

DÉLKY KRYCÍCH LIŠŤ PRO NÁSTĚNNÝ SYSTÉM

„60“ - 1795 mm	„60“+„60“ - 3448 mm*
„70“ - 1795 mm	„70“+„70“ - 3448 mm*
„80“ - 1795 mm	„80“+„80“ - 3448 mm*
„90“ - 2045 mm	„90“+„90“ - 3948 mm*
„100“ - 2295 mm	

*krycí lišta je spojena ze dvou prvků, výška krycí lišty 110 mm



kolejnice nástěnného systému



krycí lišta a dorazový sloupek nástěnného systému



dveře v NÁSTĚNNÉM POSUVNÉM systému

NÁSTĚNNÝ SYSTÉM

cena obsahuje: kolejnici, krycí lištu a dorazový sloupek*

jednokřídlé dveře	STŘÍKANÉ 9003	STŘÍKANÉ** šedá, béžová	MONO2 MAT	ECO TOP	LAMISTONE CPL	DÝHOVANÉ		
					SILKSTONE	SKUPINA A	SKUPINA B	SKUPINA C, D REALWOOD
					UNI MAT PLUS			
					laminát se strukturou dřeva			
příplatek k vybranému modelu interiérového křídla								
„60“-„90“	11476/13885,96	12747/15423,87	13594/16448,74	9196/11127,16	9509/11505,89	10823/13095,83	12950/15669,50	13603/16459,63
„100“	12840/15536,40	14111/17074,31	14959/18100,39	10815/13086,15	11171/13516,91	11823/14305,83	14094/17053,74	14789/17894,69

PŘÍSLUŠENSTVÍ A VYBAVENÍ (za příplatek)

barevné provedení MONO3 MAT (příplatek k základní barvě RAL 9003)	4238/5127,98
pro dvoukřídlé	+50%
dveře nižší o 50 mm	+20%
dveře vyšší o 50 mm nebo 100 mm	+10%
dveře vyšší o 150 mm nebo 200 mm	+20%
lišty spojené pod úhlem 90° (pouze lišty 80 mm)	424/513,04
možnosti ventilace	str. 286-287

* volitelně verze s tunelovou zárubní („dokončovací tunel“) – cena v závislosti na tloušťce stěny
 ** Je možné vyrobit samotné křídlo pro posuv (příplatek + 467/565,07) + cena úchyty

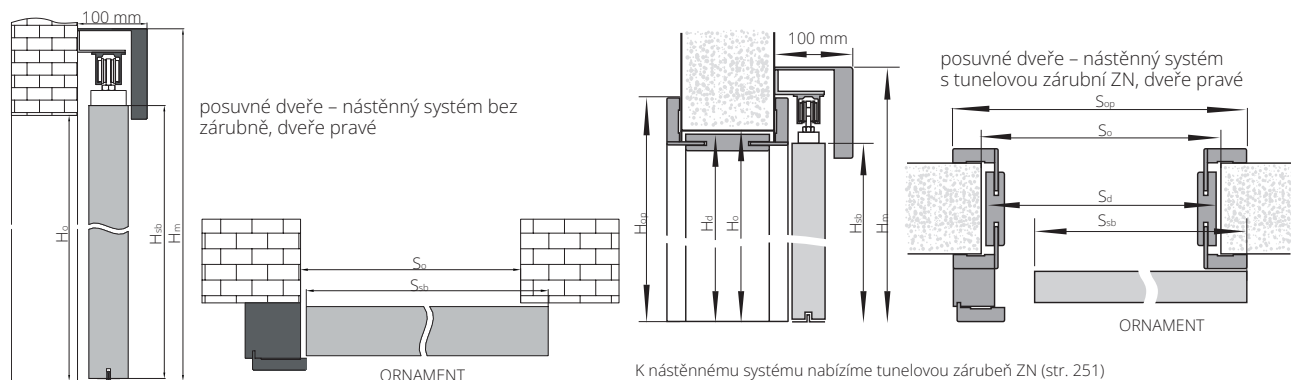

K nástěnnému systému nabízíme tunelovou zárubeň ZN (str. 251)
V případě použití tunelové zárubně s lištami 80 mm je nutné seříznutí nadpražní lišty zákazníkem během montáže.

ŠÍŘKA						ŠÍŘKA											
jednokřídlé dveře rozměry na vnější straně křídla (Ssb, Hsb) a montážního otvoru (So, Ho)			dvoukřídlé dveře (bez dorazového sloupku) rozměry na vnější straně křídla (Ssb, Hsb) a montážního otvoru (So, Ho)			jednokřídlé dveře rozměry na vnější straně křídla (Ssb, Hsb) a montážního otvoru (So, Ho)			dvoukřídlé dveře (bez dorazového sloupku) rozměry na vnější straně křídla (Ssb, Hsb) a montážního otvoru (So, Ho)								
typ	Ssb	So	typ	Ssb	So	typ	Ssb	Sd	So	SopA	SopB	typ	Ssb	Sd	So	SopA	SopB
„60“	644	620	„60“+„60“	1288	1240	„60“	644	646	670	748	788	„60“+„60“	1288	1280	1305	1382	1422
„70“	744	720	„70“+„70“	1488	1440	„70“	744	746	770	848	888	„70“+„70“	1488	1480	1505	1582	1622
„80“	844	820	„80“+„80“	1688	1640	„80“	844	846	870	948	988	„80“+„80“	1688	1680	1705	1782	1822
„90“	944	920	„90“+„90“	1888	1840	„90“	944	946	970	1048	1088	„90“+„90“	1888	1880	1905	1982	2022
„100“	1044	1020				„100“	1044	1046	1070	1148	1188						

VÝŠKA				VÝŠKA						
	Ho	Hsb	Hm		Hd	Ho	HopA	HopB	Hsb	Hm
	2020	2033	2138		2043	2055	2093	2113	2033	2138

Možná tolerance ± 1 mm

Hm - výška na vnější straně krycí lišty
 Hop - výška na vnější straně lišty
 Ho - výška montážního otvoru
 Hd - výška na vnější straně zárubně
 Hsb - výška na vnější straně křídla

Sop - šířka na vnější straně lišt
 So - šířka montážního otvoru
 Sd - šířka na vnější straně zárubně
 Ssb - šířka na vnější straně křídla

system POSUVNÝ NÁSTĚNNÝ PREMIUM

VYBAVENÍ NÁSTĚNNÉHO SYSTÉMU PREMIUM

standard: podélný úchyt v barvě matný chrom (U4)	str. 280
volitelně: úchyty pro posuvná křídla	str. 280

NÁSTĚNNÝ SYSTÉM PREMIUM

cena obsahuje: krycí lištu s kolejničí (hliníkové prvky)
pro jednokřídlé dveře + 7289/8819,69
pro dvoukřídlé dveře + 14577/17638,17
Je možné vyrobit samotné křídlo pro posuv (příplatek +
467/565,07) + cena úchytu

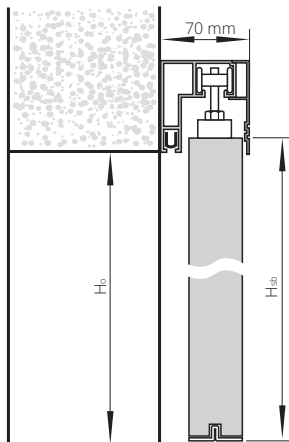

DÉLKY KRYCÍCH LIŠT PRO NÁSTĚNNÝ SYSTÉM PREMIUM

„60“	1800 mm
„70“	1800 mm
„80“	1800 mm
„90“	2000 mm
„60“+„60“	1800 + 1800 mm
„70“+„70“	1800 + 1800 mm
„80“+„80“	1800 + 1800 mm
„90“+„90“	2000 + 2000 mm

Hm – výška na vnější straně krycí lišty
Ho – výška montážního otvoru
Hsb – výška na vnější straně křídla
Hd – výška na vnější straně zárubně
So – šířka montážního otvoru
Ssb – šířka na vnější straně křídla
Sd – šířka na vnější straně zárubně

ŠÍŘKA

jednokřídlé dveře rozměry na vnější straně křídla (Ssb, Hsb) a montážního otvoru (So, Ho)			dvoukřídlé dveře rozměry na vnější straně křídla (Ssb, Hsb) a montážního otvoru (So, Ho)		
typ	Ssb	So	typ	Ssb	So
„60“	644	620	„60“+„60“	1288	1240
„70“	744	720	„70“+„70“	1488	1440
„80“	844	820	„80“+„80“	1688	1640
„90“	944	920	„90“+„90“	1888	1840

výška: (Hsb) 2033, (Ho) 2020, výška od úrovně podlahy
po horní hranu krycí lišty - 2103 mm



dveře v NÁSTĚNNÉM POSUVNÉM systému PREMIUM

CENA (CZK) netto/brutto (DPH 21 %)

system POSUVNÝ NÁSTĚNNÝ MOVI



KONSTRUKCE KŘÍDLA

Křídlo v bezfalcovém systému. Dveře jsou konstruovány z **dřevěného rámu** obloženého dvěma hladkými deskami HDF s povrchem ECO TOP, LAMISTONE CPL, SILKSTONE, laminované, dýhované a stříkané. Standardní výplň tvoří vrstva se strukturou „voština“. Jmenovitá tloušťka křídla je 40 mm.

POVRCHOVÁ ÚPRAVA KŘÍDLA

Hladký povrch stříkaný, dýhovaný, laminovaný nebo v površích ECO TOP, LAMISTONE CPL, SILKSTONE.

VYBAVENÍ

STANDARDNÍ:

madlo podlouhlé U4 chrom mat

VOLITELNÉ:

výplň z děrované dřevotřísky	1102 /1333,42
křídlo nižší o 50 mm	bez příplatku
křídlo vyšší o 50 mm	+ 5%
křídlo vyšší o 100 mm	+ 10%
křídlo vyšší o 150 mm	+ 15%
křídlo vyšší o 200 mm	+ 20%

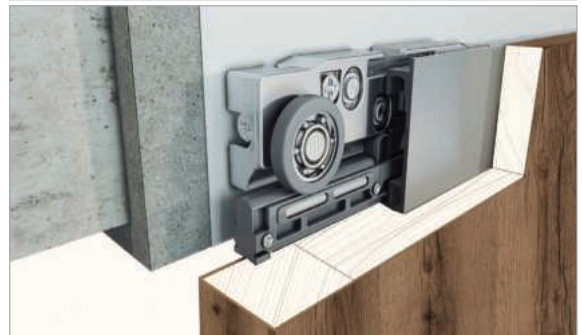

Pro posuvný systém MOVI není možné vyrobít tunelovou zárubeň.

Cena kompletního systému MOVI = cena křídla MOVI + cena posuvného systému MOVI

POSUVNÝ SYSTÉM MOVI

šířka křídla	cena
„70“ – „100“	11865 /14356,65
„110“	12289 /14869,69

KŘÍDLO PRO POSUVNÝ SYSTÉM MOVI

šířka křídla	LAMISTONE CPL			STŘÍKANÉ 9003*	STŘÍKANÉ** šedá, béžová	MONO2 MAT	DÝHOVANÉ			ESPINA	
	ECO TOP	SILKSTONE UNI MAT PLUS	LAMINÁT CPL 0,2 mm				SKUPINA A	SKUPINA B	SKUPINA C, D	SKUPINA A	SKUPINA B REALWOOD
„70“ – „90“	3950/4779,50	5272/6379,12	5806/7025,26	9221/11157,41	10069/12183,49	10916/13208,36	8009/9690,89	10154/12286,34	10577/12798,17	16162/19556,02	18044/21833,24
„100“ – „110“	4348/5261,08	5806/7025,26	6391/7733,11	10145/12275,45	10993/13301,53	11840/14326,40	8814/10664,94	11171/13516,91	11645/14090,45	17781/21515,01	19857/24026,97

zavřené

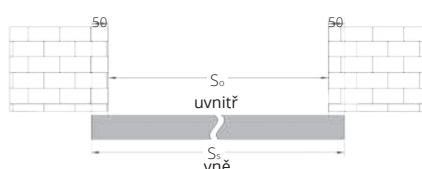

ŠÍŘKA	rozměr	S _S	S _O	S _P
„70“		744	644	526
„80“		844	744	626
„90“		944	844	726
„100“		1044	944	826

vzdálenost křídla od stěny je 10-12 mm

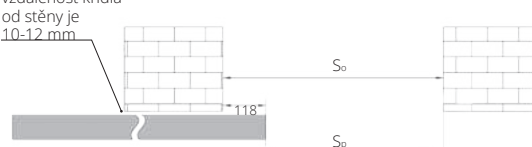

VÝŠKA	rozměr	H _S	H _O
křídlo nižší o 50 mm		2040	1980
křídlo standard		2090	2030
křídlo vyšší o 50 mm		2140	2080
křídlo vyšší o 100 mm		2190	2130
křídlo vyšší o 150 mm		2240	2180
křídlo vyšší o 200 mm		2290	2230

otevřené (dveře levé)

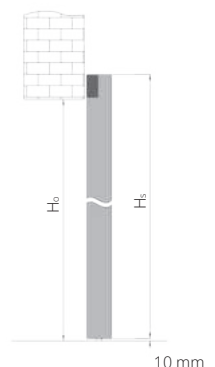

S_S – celková šířka křídla
S_O – šířka/výška stavební otvor
S_P – šířka průchozu
H_S – výška křídla
H_O – výška montážního otvoru

CENA (CZK) **netto**/brutto (DPH 21 %)

system POSUVNÝ NÁSTĚNNÝ PREMIUM GLASS

Cena nástěnných dveří Premium Glass = cena skleněné tabule 8 mm + cena nástěnné sady Premium Glass + podélné madlo nebo kulaté madlo



Nástěnná sada Premium Glass povrchová úprava hliník silver. Sada obsahuje:

kolejnicí délky 1900 mm

dva pojezdové vozíky

2 ks dorazů

podlahové vodítko

2 ks bočních záslepek

1 ks tlumiče pro zavírání

cena sady: **11230/13588,30**

Skleněná tabule, tvrzené sklo satén bílá/hnědá/grafit nebo čiré o tloušťce 8 mm:

tabule sklo čiré, satén bílá

šířka „70“-„80“ **8459/10235,39**

šířka „90“ **9272/11219,12**

tabule sklo satén hnědá, satén grafit

šířka „70“-„80“ **11357/13741,97**

šířka „90“ **12270/15000,00**

Madla:

kulaté madlo Ø 57 mm nerezová ocel **1272/1539,12**

podélné madlo délka 550 mm nerezová ocel **2077/2513,17**

CENA (CZK) **netto**/brutto (DPH 21 %)



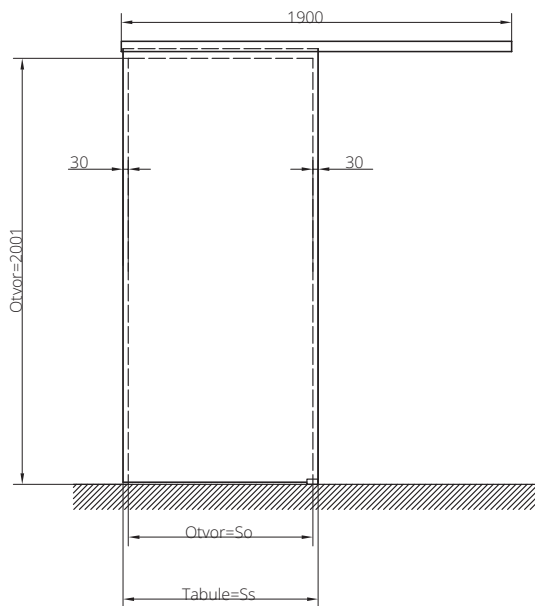
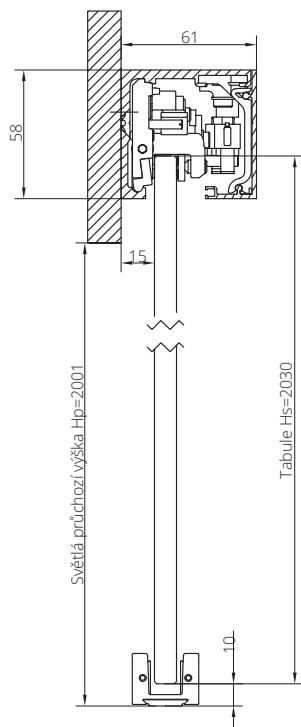

Dveře levé s podélným madlem

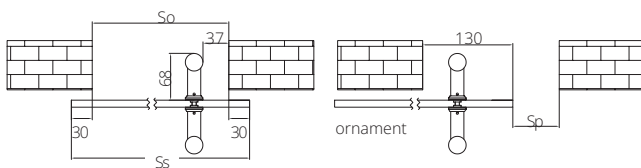

Dveře levé s kulatým madlem

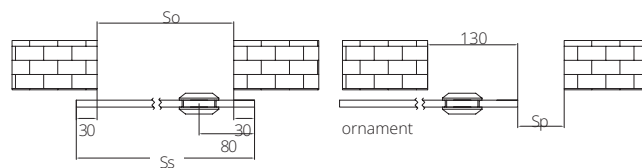

ROZMĚRY	Ss	So
šířka „70“	717	657
šířka „80“	817	757
šířka „90“	917	857

ROZMĚRY	Ss	So	Sp
šířka „70“	717	657	527
šířka „80“	817	757	627
šířka „90“	917	857	727



system POSUVNÝ DO POUZDRA

VYBAVENÍ

hákový zámek (chrom) pro WC	
kartáčky k systému	
provedení samotného křídla pro posuvný systém	+ 467/565,07 + cena madla
výměna zámků na WC za zámek na klíč	1314/1589,94
stavební pouzdra pro posuvné dveře do pouzdra*	
madla pro posuvné dveře do pouzdra	str. 280
tichý doraz SP60** pro jednokřídle	1272/1539,12 (1 ks)
tichý doraz SP60** pro dvoukřídle	2543/3077,03 (2 ks)

stavební pouzdra pro jednokřídle dveře (100 nebo 125 mm)	
rozměry křídla	cena
„60“ (G/60 PLUS)	
„70“ (G/70 PLUS)	
„80“ (G/80 PLUS)	+7628/9229,88
„90“ (G/90 PLUS)	
„100“ (G/100 PLUS)	

příplatky	
pouzdro vyšší o 100 mm Ho=2175 mm	+50% k ceně pouzdra pro jednokřídle dveře
pouzdro vyšší o 200 mm Ho=2275 mm	+50% k ceně pouzdra pro jednokřídle dveře
za synchronizaci (současné otevírání) u dvoukřídlych dveří	+1051/1271,71 k ceně pouzdra pro dvoukřídle dveře

*stavební pouzdra pro posuvné dveře do pouzdra (minimální tloušťka pouzdra pro jednokřídle nebo dvoukřídle dveře včetně SDK obkladu činí: 100 mm pro hladká křídla; 125 mm pro křídla s dekorem a prosklená pomocí rámečků)

**Použití tichého dorazu SP60 pro systém do pouzdra:
- jednokřídle dveře šířka „60“ – „100“
- dvoukřídle dveře šířka „60“ + „60“ – „90“ + „90“ bez synchronizace současného zavírání křídla nebo dvoukřídle šířka „80“ + „80“ – „90“ + „90“ se synchronizací současného zavírání křídla.
Vzhledem k systému montáže tichého dorazu SP60 jej nelze použít u dveří: ETIUDA – A02; PASSO; ESTATO/ESTATO LUX – A02

Je možné objednat zárubeň a pouzdro o 100 mm a 200 mm vyšší.

Je možné vyrobit asymetrickou zárubeň – po konzultaci s obchodním oddělením.

POSUVNÉ DVEŘE DO POUZDRA, PRAVÉ-LEVÉ SYMETRICKÉ

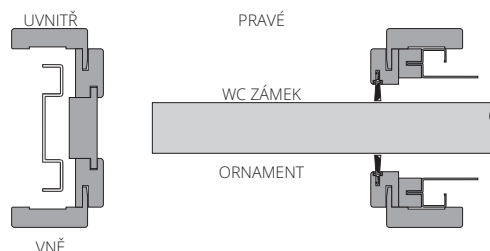

stavební pouzdra pro dvoukřídle dveře (100 nebo 125 mm)	
rozměry křídla	cena
„60“+„60“ (GG/60 PLUS)	
„70“+„70“ (GG/70 PLUS)	+14832/17946,72
„80“+„80“ (GG/80 PLUS)	
„90“+„90“ (GG/90 PLUS)	
„100“+„100“ (GG/100 PLUS)	+15171/18356,91

doplňkový sortiment	cena 1 ks
kartáček bílý SB 01	
kartáček černý SB 03	+128/154,88

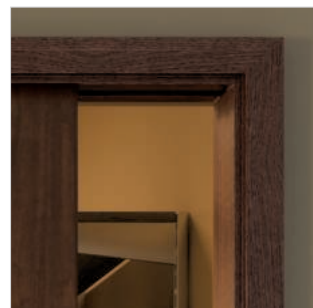

Absence symetrie v případě dveří se vzorem/dekorem



dveře v POSUVNÉM SYSTÉMU DO POUZDRA

SYSTÉM DO POUZDRA

Cena systému zárubně = cena vybraného křídla + cena pouzdra + cena za sadu zárubně pro jednokřídlé dveře do pouzdra dle tabulek níže
Cena systému zárubně DUO = cena vybraného křídla + cena pouzdra + cena za sadu zárubně pro jednokřídlé dveře do pouzdra dle tabulek níže

VARIANTA I Sada zárubně pro jednokřídlé dveře do pouzdra 100 mm

Pro křídla: ARCO, ETIUDA, MODERN, INTERSOLID II, SEMPRES, SEMPRES LUX, FORTIMO, FORTIMO LUX, SONATA, ESTADO, SEDO, EGRO, VERI, MODO, SUBITO, IMPULS, FIORD (plně), DECO LUX, SUBLIME, HAPTIC, ESTADO LUX, TIARA, CAMBIO, DECO, ESPINA, PASSO, MODESTO, SAMOS, UNITO, TEO, ESTO, ZENN, SENTO, MAGRO, FORTO, LAURA

jednokřídlé dveře	ECO TOP	STŘÍKANÉ 9003	MONO1 MAT	MONO2 MAT	LAMISTONE CPL	DÝHOVANÉ		
					SILKSTONE	SKUPINA A	SKUPINA B	SKUPINA C, D REALWOOD
					UNI MAT PLUS			
rozsah v mm								
100-106	9831/11895,51	13671/16541,91	14518/17566,78	15366/18592,86	10111/12234,31	12832/15526,72	13679/16551,59	13849/16757,29

VARIANTA II Sada zárubně pro jednokřídlé dveře do pouzdra 125 mm (verze plně nebo prosklené)

Pro křídla: ARCO, IMPULS, ETIUDA, DECO, FIORD (prosklené), CAMBIO, MODERN, SEMPRES, SEMPRES LUX, INTERSOLID II, FORTIMO, FORTIMO LUX, SONATA, SUBLIME, ESTADO, ESTADO LUX, VILANO, HAPTIC, TIARA, VERTIGO, DECO LUX, ESPINA, PASSO, SEDO, CREATO, EGRO, VERI, MODO, SUBITO, MODESTO, SAMOS, UNITO, TEO, ESTO, ZENN, INVERNO, MAESTO, SENTO, RIFLO, MAGRO, FORTO, LAURA

jednokřídlé dveře	ECO TOP	STŘÍKANÉ 9003	MONO1 MAT	MONO2 MAT	LAMISTONE CPL	DÝHOVANÉ		
					SILKSTONE	SKUPINA A	SKUPINA B	SKUPINA C, D REALWOOD
					UNI MAT PLUS			
rozsah v mm								
125-140	10035/12142,35	13959/16890,39	14806/17915,26	15654/18941,34	10103/12224,63	14323/17330,83	15171/18356,91	15340/18561,40
140-160	10289/12449,69	14332/17341,72	15179/18366,59	16027/19392,67	10323/12490,83	14323/17330,83	15171/18356,91	15340/18561,40
160-180	10493/12696,53	14544/17598,24	15391/18623,11	16239/19649,19	10764/13024,44	14374/17392,54	15222/18418,62	15391/18623,11
180-200	10654/12891,34	14798/17905,58	15645/18930,45	16493/19956,53	10908/13198,68	14713/17802,73	15561/18828,81	15730/19033,30
200-240	11035/13352,35	15315/18531,15	16162/19556,02	17010/20582,10	11298/13670,58	15417/18654,57	16264/19679,44	16434/19885,14
240-280	11357/13741,97	15815/19136,15	16662/20161,02	17510/21187,10	11603/14039,63	16044/19413,24	16891/20438,11	17061/20643,81
280-320	11654/14101,34	16823/20355,83	17671/21381,91	18518/22406,78	11874/14367,54	16611/20099,31	17459/21125,39	17628/21329,88

VARIANTA III Sada zárubně pro jednokřídlé dveře do pouzdra 125 mm (křídla s dekorem)

Pro křídla: INTERSOLID, ADORE, ROYALE, EMPORE

jednokřídlé dveře	ECO TOP	STŘÍKANÉ 9003	MONO1 MAT	MONO2 MAT	LAMISTONE CPL	DÝHOVANÉ		
					SILKSTONE	SKUPINA A	SKUPINA B	SKUPINA C, D REALWOOD
					UNI MAT PLUS			
rozsah v mm								
125-131	9993/12091,53	14467/17505,07	15315/18531,15	16162/19556,02	10069/12183,49	13925/16849,25	14772/17874,12	14942/18079,82
131-140	10035/12142,35	14586/17649,06	15433/18673,93	16281/19700,01	10162/12296,02	14010/16952,10	14857/17976,97	15027/18182,67
140-160	10289/12449,69	14984/18130,64	15832/19156,72	16679/20181,59	10476/12675,96	15179/18366,59	16027/19392,67	16196/19597,16
160-180	10493/12696,53	15196/18387,16	16044/19413,24	16891/20438,11	10637/12870,77	15442/18684,82	16289/19709,69	16459/19915,39
180-200	10654/12891,34	15484/18735,64	16332/19761,72	17179/20786,59	10815/13086,15	15806/19125,26	16654/20151,34	16823/20355,83
200-220	10823/13095,83	15739/19044,19	16586/20069,06	17434/21095,14	11018/13331,78	16230/19638,30	17078/20664,38	17247/20868,87
220-260	11171/13516,91	16230/19638,30	17078/20664,38	17925/21689,25	11399/13792,79	16976/20540,96	17823/21565,83	17993/21771,53
260-300	11654/14101,34	16925/20479,25	17773/21505,33	18620/22530,20	11865/14356,65	17857/21606,97	18705/22633,05	18874/22837,54

PŘÍSLUŠENSTVÍ A VYBAVENÍ (za příplatek)

barevné provedení MONO3 MAT (příplatek k základní barvě RAL 9003)	4238/5127,98
pro dvoukřídlé	+50%
šířka „100“	255/308,55
lišty spojované pod úhlem 90°	424/513,04

Varianta I – Tabulka I

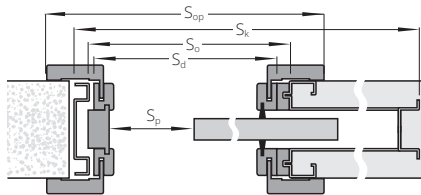

Varianta II – Tabulka II

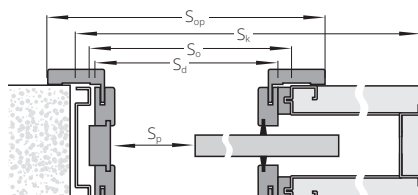

Varianta III – Tabulka III

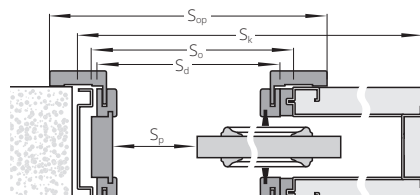

ŠÍŘKA

jednokřídlé dveře Rozměry na vnější straně: křídla (Ssb, Hsb), dveří (Sd, Hd)								dvoukřídlé dveře Rozměry na vnější straně: křídla (Ssb, Hsb), dveří (Sd, Hd)							
typ	Ssb	Sd	So	Sk	Sp	SopA	SopB	typ	Ssb	Sd	So	Sk	Sp	SopA	SopB
„60“	644	645	670	1352	530	745	785	„60+„60“	1288	1256	1290	2610	1070	1356	1396
„70“	744	745	770	1552	630	845	885	„70+„70“	1488	1456	1490	3010	1270	1556	1596
„80“	844	845	870	1752	730	945	985	„80+„80“	1688	1656	1690	3410	1470	1756	1796
„90“	944	945	970	1952	830	1045	1085	„90+„90“	1888	1856	1890	3810	1670	1956	1996
„100“	1044	1045	1070	2152	930	1145	1185								

VÝŠKA

Hsb	Hd	Ho	Hk	Hp	HopA	HopB
2033	2043	2075	2120	2021	2093	2113

CENA (CZK) netto/brutto (DPH 21 %)

POUZDRO SYNTESIS LINE

Pouzdro pro křídlo bez zárubně a obložek

Bez dokončení dřevěnou zárubní nebo krycími lištami

ECLISSE Syntesis Line je stavební pouzdro určené pro posuvné dveře do pouzdra, které nevyžaduje použití krycích lišt. Díky této konstrukci je dveřní křídlo diskrétně umístěno v pouzdře, což vytváří moderní design s využitím nejnovější technologie.



Výběrem pouzdra Syntesis Line

Vytváříte moderní design místnosti

Pouzdro Syntesis Line je vytvořeno s ohledem na minimalistické prostory. Ideou při jeho tvorbě byla myšlenka „méně znamená více“. Ideálně ladí s navrženým prostorem.

Je tam, a jako by nebylo

Konstrukce pouzdra umožňuje diskrétní montáž dveřního křídla. Při použití stejné barvy stěny a křídla vytváříme unikátní barevnost místnosti.

Dveře se stávají neviditelnými, nepoutají pozornost, netvoří nápadný prvek interiéru.



ECLISSE SYNTESIS® LINE do sádrokartonové stěny

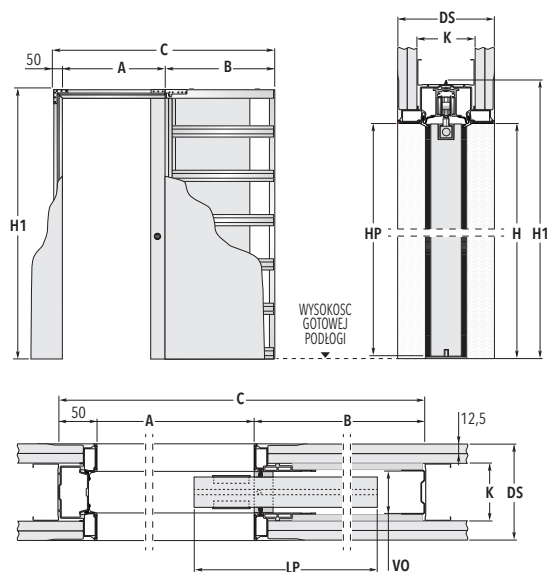

ECLISSE SYNTESIS® LINE DVOJITÉ do sádrokartonové stěny

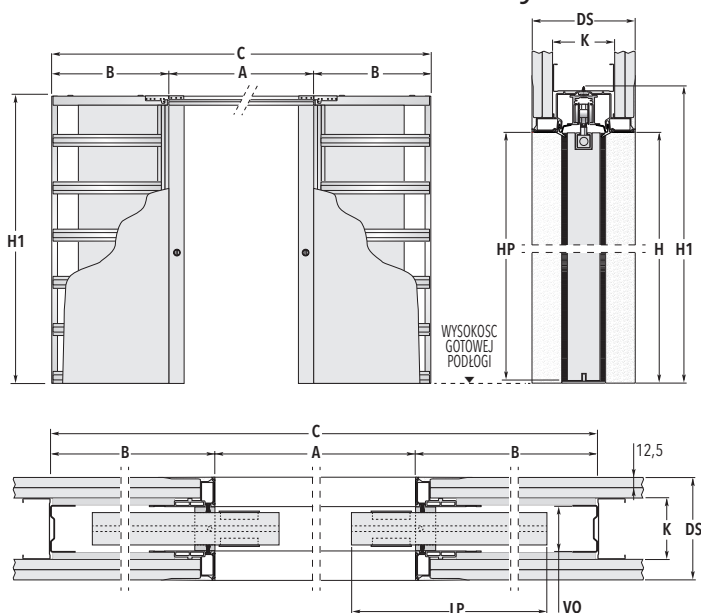

ROZMĚR POUZDRA PRO JEDNOKŘÍDLÉ DVEŘE

ŠÍŘKA DVEŘÍ	SVĚTLÁ PRŮCHOZÍ ŠÍŘKA A x H	B	VNĚJŠÍ ROZMĚRY C x H1	ROZMĚRY KŘÍDLA	
				LP	HP
„60”	600 x 2048	750	1400 x 2108	625	2040
„70”	700 x 2048	850	1600 x 2108	725	2040
„80”	800 x 2048	950	1800 x 2108	825	2040
„90”	900 x 2048	1050	2000 x 2108	925	2040
„100”	1000 x 2048	1150	2200 x 2108	1025	2040

ROZMĚR POUZDRA PRO DVOUKŘÍDLÉ DVEŘE

ŠÍŘKA DVEŘÍ	SVĚTLÁ PRŮCHOZÍ ŠÍŘKA A x H	B	VNĚJŠÍ ROZMĚRY C x H1	ROZMĚRY KŘÍDLA	
				LP	HP
„60”+„60”	1200 x 2048	750	2700 x 2108	625	2040
„70”+„70”	1400 x 2048	850	3100 x 2108	725	2040
„80”+„80”	1600 x 2048	950	3500 x 2108	825	2040
„90”+„90”	1800 x 2048	1050	3900 x 2108	925	2040
„100”+„100”	2000 x 2048	1150	4300 x 2108	1025	2040

TLOUŠŤKA STĚNY = DS

VNITŘNÍ ROZMĚRY = VS

PROFILY = K

100

54

75 SDK deska jednoduchá

POUZDRO ECLISSE SYNTESIS LINE URČENÉ PRO HLADKÁ KŘÍDLA (NEPLATÍ PRO PROSKLENÁ KŘÍDLA)

PŘÍPLATEK ZA ÚPRAVU KŘÍDLA PRO POUZDRO SYNTESIS LINE K CENĚ KŘÍDLA **+848/1026,08**

POUZDRO SYNTESIS LINE

pouzdro jednokřídlé, verze sádrokarton tl. 100 mm, H=2048 mm, rozměr „60”-„80”	16527/19997,67
pouzdro jednokřídlé, verze sádrokarton tl. 100 mm, H=2048 mm, rozměr „90”-„100”	18476/22355,96
pouzdro dvoukřídlé, verze sádrokarton tl. 100 mm, H=2048 mm, rozměr „60”-„60” - „80”-„80”	32968/39891,28
pouzdro dvoukřídlé, verze sádrokarton tl. 100 mm, H=2048 mm, rozměr „90”-„90” - „100”-„100”	35426/42865,46

LEGENDA

A - Světla průchozí šířka
B - Rozměr kapsy pouzdra
C - Celková šířka pouzdra
H - Světla průchozí výška
H1 - Celková výška pouzdra
LP - Šířka křídla

HP - Výška křídla
DS - Celková tloušťka pouzdra s SDK deskou 100 mm
VO - Vnitřní prostor pouzdra 54 mm

CENA (CZK) **netto**/brutto
(DPH 21 %)

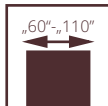

vnitřní dveře s deskovou konstrukcí III. třída mechanické odolnosti, vzor 00, zárubeň nastavitelná DIN

KŘÍDLA

III. MECHANICKÁ TŘÍDA S DESKOVOU KONSTRUKCÍ

- 3. třída mechanické odolnosti tzn. náročný provoz podle PN-EN 1192:2001
- Národní technické posouzení ITB-KOT-2021/2041 vydání 1 – falcová verze
- Vyrobeno v souladu s normou PN-EN 14351-2:2018 – bezfalcová verze

V PŘÍPADĚ KŘÍDEL PRO KOVOVÉ ZÁRUBNĚ FIRMY POL-SKONE JSOU PANTY ZAHRNUTY V CENĚ ZÁRUBNĚ.
V PŘÍPADĚ KŘÍDEL PRO KOVOVÉ ZÁRUBNĚ JINÝCH VÝROBCŮ JSOU PANTY KE KŘÍDLŮM ZA PŘÍPLATEK.

U křídel POL-SKONE s kovovou zárubní a samozavíračem jsou standardně použity panty typu T („60“ - „80“ - 3 ks, „90“ - „110“ - 4 ks)

Dveře jsou určeny pro použití v budovách občanské vybavenosti s vysokou intenzitou provozu a v průmyslových a skladových budovách jako vnitřní dveře tvořící uzavření stavebního otvoru ve vnitřní stěně mezi místnostmi. Doporučují se zejména pro školy, školky a nemocnice.

Křídlo je vyrobeno z dřevěného rámu vyztuženého dvěma svislými lištami spojenými s překližkou a ze zvětšeného spodního vlysu; výplň tvoří děrovaná dřevotřísková deska.



vnitřní dveře s deskovou konstrukcí III. třída mechanické odolnosti, vzor 00, zárubeň nastavitelná DIN

**KŘÍDLA DO
KOVOVÉ
ZÁRUBNĚ,
DŘEVĚNÉ
ZÁRUBNĚ,
NASTAVITELNÉ
ZÁRUBNĚ DIN
III. TŘÍDA**



sys. falcový
sys. bezfalcový

sys. falcový
sys. bezfalcový

sys. falcový

sys. falcový
sys. bezfalcový

sys. falcový

VERZE	00	02	03SD	04	05
LAMINÁT CPL 0,2 mm	6992/8460,32	9535/11537,35	10637/12870,77	10086/12204,06	10086/12204,06
UNI MAT PLUS	6526/7896,46	8687/10511,27	9789/11844,69	9238/11177,98	9238/11177,98
LAMISTONE	6526/7896,46	8687/10511,27	9789/11844,69	9238/11177,98	9238/11177,98
SILKSTONE	6526/7896,46	8687/10511,27	9789/11844,69	9238/11177,98	9238/11177,98
SILKSTONE CPL 0,5 mm	9492/11485,32	11654/14101,34	12755/15433,55	12204/14766,84	12204/14766,84
STRÍKANÉ 9003	9865/11936,65	12442/15054,82	13840/16746,40	12866/15567,86	12866/15567,86
MONO1 MAT	11137/13475,77	13713/16592,73	15111/18284,31	14137/17105,77	14137/17105,77
MONO2 MAT	11984/14500,64	14561/17618,81	15959/19310,39	14984/18130,64	14984/18130,64
MONO3 MAT	14950/18089,50	17527/21207,67	18925/22899,25	17951/21720,71	17951/21720,71
DÝHOVANÉ SKUPINA A	10611/12839,31	12654/15311,34	15433/18673,93	14459/17495,39	14459/17495,39
DÝHOVANÉ SKUPINA B	12323/14910,83	14467/17505,07	16950/20509,50	16044/19413,24	16044/19413,24
DÝHOVANÉ SKUPINA C, D	13230/16008,30	15450/18694,50	18069/21863,49	17095/20684,95	17095/20684,95
SILKWOOD / REALWOOD	13230/16008,30	15450/18694,50	18069/21863,49	17095/20684,95	17095/20684,95

Křídlo vybavené 3 ks pantů: typ C (pro dřevěnou zárubeň), typ K (pro nastavitelnou zárubeň DIN III. třída mechanické odolnosti), typ T (pro kovovou zárubeň); volitelně: zárubeň DIN III. třída odolnosti s vyztužením pod plech zámku v podobě borovicové lišty; úhlový plech zámku - příplatek **+10 %** k ceně nastavitelné zárubně DIN, DIN DUO.

PŘÍPLATEK ZA LAMINOVANÉ SKLO MÍSTO TVRZENÉHO V KŘÍDLECH III. TŘÍDY MECHANICKÉ ODOLNOSTI

LAMINOVANÉ SKLO VSG 22.1 MATNÉ - BÍLÝ MAT

cena [1 sklo]

	bílý mat	průhledná
křídlo III. třída mechanické odolnosti vzor 03SD šíř. „60“-„80“	831/1005,51	390/471,90
křídlo III. třída mechanické odolnosti vzor 03SD šíř. „90“-„100“	975/1179,75	560/677,60
křídlo III. třída mechanické odolnosti vzor 04SD	399/482,79	212/256,52
křídlo III. třída mechanické odolnosti vzor 02SM šíř. „60“-„80“	272/329,12	170/205,70
křídlo III. třída mechanické odolnosti vzor 02SM šíř. „90“-„100“	297/359,37	212/256,52

**ROZMĚRY
DVEŘÍ**

Pevná dřevěná zárubeň:

max. šířka „110“ – 1195 mm, max. výška 2267 mm

Nastavitelná dřevěná zárubeň:

max. šířka „110“ – 1195 mm, max. výška 2267 mm

Nastavitelná zárubeň systém DIN III. třída mechanické odolnosti:

max. šířka „100“ – 1046 mm, max. výška 2243 mm

Pevná kovová zárubeň FD12, FD14:

max. šířka „110“ – 1197 mm, max. výška 2268 mm

Nastavitelná kovová zárubeň:

max. šířka „110“ – 1217 mm, max. výška 2278 mm

Zárubeň DIN DUO III. třída:

max. šířka „100“ – 1052 mm, max. výška 2143 mm

Pevná kovová zárubeň DUO:

max. šířka „100“ – 1101 mm, max. výška 2168 mm

Nastavitelná kovová zárubeň DUO:

max. šířka „100“ – 1121 mm, max. výška 2178 mm

**POVRCHOVÁ
ÚPRAVA KŘÍDLA**

Povrch hladký stříkaný, dýhovaný, pokrytý laminátem CPL 0,2 mm nebo 0,5 mm, laminátem HPL o tloušťce od 0,7 mm do 1,0 mm nebo fólií s imitací dřeva.

ZASKLENÍ

Tvrzené sklo 4 mm, laminované 22.1 nebo VSG 33.1 – str. 302

ZÁRUBNĚ

Zárubeň stříkaná, dýhovaná, krytá laminátem CPL 0,15 mm nebo potažená fólií podle barevného provedení křídla.

Pevná dřevěná borovicová volitelně s krycími lištami, čtvrtkruhovou lištou.

Nastavitelná dřevěná s rozšiřujícími panely a úhlovými obložkami.

Nastavitelná DIN III. třída mechanické odolnosti

Nastavitelná DIN DUO III. třída mechanické odolnosti

vyrobená z MDF panelů o tloušťce 22 mm se speciálním vyztužením pod plech zámku v podobě borovicové lišty, úhlový plech zámku.

Pevná kovová FD12 z ocelového plechu o tloušťce 1,5 mm.

Pevná kovová FD14 z ocelového plechu o tloušťce 1,5 mm;

standardně práškově stříkaná v barvách bílá (RAL 9016, 9003),

šedá (RAL 7047), hnědá (RAL 8014), béžová

(NCS S 2005 Y50R), grafitová (RAL 7024), černá (RAL 9005).

Nastavitelná kovová/Nastavitelná kovová DUO/Pevná DUO

vyrobená z ocelového plechu o tloušťce 1,5 mm; standardně

práškově stříkaná v barvách bílá (RAL 9016, 9003), šedá (RAL

7047), hnědá (RAL 8014), béžová (NCS S 2005 Y50R), grafitová

(RAL 7024), černá (RAL 9005); skládá se z hlavní části a úhlové

obložky zasouvané do hlavní části.

**PŘÍSLUŠENSTVÍ
A VYBAVENÍ**

Vybavení standardní:

Dveře s dřevěnou zárubní

- 3 panty typ C nastavitelné ve třech rovinách

- zámek pro patentní vložku nebo klíč

Dveře se zárubní systém DIN III. třída mechanické odolnosti

- 3 nastavitelné panty typ K nebo volitelně 3 třídičné panty typ T

- zámek pro patentní vložku nebo klíč

Dveře s kovovou zárubní

- 3 třídičné panty typ T

- zámek pro patentní vložku nebo klíč

Dveře se zárubní systém DIN DUO III. třída mechanické odolnosti

- 3 skryté nastavitelné panty DUO

- zámek pro patentní vložku nebo klíč

Vybavení doplňkové:

- výplň z plně desky - 848/1026,08

- povrchový samozavírač

- elektrický otvírač pracovní nebo reverzní

- elektromagnetický zámek

- pant TYP T (1 ks) - 255/308,55

- zárubeň DIN, DIN DUO III. třída mechanické odolnosti - příplatek

+10 % k ceně nastavitelné zárubně DIN, DIN DUO

- šířka „100“ +10%

- šířka „110“ (pro falcovou verzi) **+20%**

- padací těsnění - 2204/2666,84

- ventilační výřez - str. 286-287

CENA (CZK)
netto/brutto
(VAT 21 %)

SYSTÉM
falcový

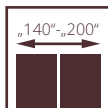
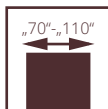

pro vzor 00

90 PLUS
INVESTIČNÍ
ŠÍŘKA



ZESÍLENÉ

DECO INVEST

- 4. třída mechanické odolnosti (jednokřídlé dveře, vzor 00, šířka „70“-„100“) vyrobené v souladu s normou PN-EN 14351-2:2018
- 3. třída mechanické odolnosti (jednokřídlé dveře)
- 2. třída mechanické odolnosti (dvoukřídlé dveře)
- Národní technické posouzení ITB-KOT-2021/2041 vydání 1

U křídel POL-SKONE s kovovou zárubní a samozavíračem jsou standardně použity panty typu T („70“ - „80“ - 3 ks, „90“ - „110“ - 4 ks)

Dveře jsou vyrobeny z rámu z jehličnatého dřeva, obloženého oboustranně deskami HDF, výplň tvoří děrovaná dřevotřísková deska. Hrana křídla je zajištěna profilem z nerezové oceli. Pevná kovová zárubeň FD12, volitelně nastavitelná. Dveře mají 3. nebo 4. třídu mechanické odolnosti.

dveře DECO INVEST, vzor 04, kovová zárubeň



dveře DECO INVEST, vzor 02, kovová zárubeň

KŘÍDLA DECO INVEST



VERZE		00	00 (IV. třída)	01	02	03	04
LAMISTONE CPL	„70“-„90“, „90 plus“	12908/15618,68	14238/17227,98	21883/26478,43	24722/29913,62	26281/31800,01	19934/24120,14
	„100“	13603/16459,63	14942/18079,82	22730/27503,30	25553/30919,13	27129/32826,09	20688/25032,48
	„110“	14289/17289,69	-	23561/28508,81	26400/31944,00	27951/33820,71	21459/25965,39
LAMINOVANÉ CPL 0,2 mm	„70“-„90“, „90 plus“	13162/15926,02	14493/17536,53	22307/26991,47	25222/30518,62	26790/32415,90	20340/24611,40
	„100“	13857/16766,97	15188/18377,48	23154/28016,34	26087/31565,27	27629/33431,09	21095/25524,95
	„110“	14561/17618,81	-	24002/29042,42	26909/32559,89	28476/34455,96	21874/26467,54
LAMINOVANÉ CPL 0,5 mm	„70“-„90“, „90 plus“	14357/17371,97	15688/18982,48	23747/28733,87	26629/32221,09	28273/34210,33	21663/26212,23
	„100“	15061/18223,81	16391/19833,11	24603/29769,63	27485/33256,85	29112/35225,52	22408/27113,68
	„110“	15739/19044,19	-	25425/30764,25	28332/34281,72	29943/36231,03	23188/28057,48

DVOUKŘÍDLÉ

LAMISTONE CPL	„70“+„70“ „80“+„80“	27332/33071,72	-	40325/48793,25	44706/54094,26	46443/56196,03	40613/49141,73
	„90“+„90“ „100“+„100“	27832/33676,72	-	41723/50484,83	45232/54730,72	46994/56862,74	41181/49829,01
LAMINOVANÉ CPL 0,2 mm	„70“+„70“ „80“+„80“	27434/33195,14	-	40443/48936,03	44884/54309,64	46562/56340,02	41892/50689,32
	„90“+„90“ „100“+„100“	27951/33820,71	-	41867/50659,07	45359/54884,39	47130/57027,30	42494/51417,74
LAMINOVANÉ CPL 0,5 mm	„70“+„70“ „80“+„80“	28985/35071,85	-	42164/51018,44	45562/55130,02	48274/58411,54	43681/52854,01
	„90“+„90“ „100“+„100“	29655/35882,55	-	43740/52925,40	47079/56965,59	49020/59314,20	44367/53684,07

křídla určená pro pevnou a nastavitelnou kovovou zárubeň DECO INVEST



kulaté
okénko
BMD 4

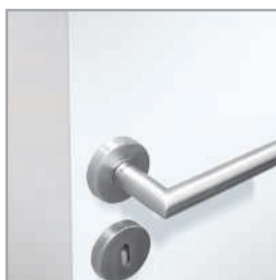

profil z nerezové oceli

DVOUKŘÍDLÉ DVEŘE DECO INVEST

(II. třída mechanické odolnosti)

- vybavené:
- zesílenými objektovými panty typ T
 - ochranou z nerezového plechu na straně pantů
 - ochranou z nerezového plechu na straně zámku (aktivní křídlo)
 - ochranou na straně protiplechu s otvory pro zástrč (pasivní křídlo)
 - pevnou kovovou zárubeň FD12

ROZMĚRY DVEŘÍ

Nastavitelná kovová zárubeň DECO INVEST (ZO):

Dveře jednokřídle:
max. šířka: „110“ - 1220 mm, max. výška 2278 mm
Dveře dvoukřídle:
max. šířka: „100+100“ - 2155 mm, max. výška 2278 mm

Pevná kovová zárubeň DECO INVEST (FD12):

Dveře jednokřídle:
max. šířka: „110“ - 1200 mm, max. výška 2268 mm
Dveře dvoukřídle:
max. šířka: „100+100“ - 2135 mm, max. výška 2268 mm

POVRCHOVÁ ÚPRAVA KŘÍDLA

Povrch hladký stříkaný, dýhovaný, pokrytý laminátem CPL 0,2 mm nebo 0,5 mm, laminátem HPL o tloušťce od 0,7 mm do 1,0 mm

nebo fólií s imitací dřeva.

ZASKLENÍ

Tvrzené sklo 4 mm průhledné nebo matné - str. 302

ZÁRUBNĚ

Zárubeň standardně práškově stříkaná v barvách bílá (RAL 9016, 9003), šedá (RAL 7047), hnědá (RAL 8014), béžová (NCS S 2005 Y50R), grafitová (RAL 7024).

Pevná kovová FD12 vyrobená z ocelového plechu o tloušťce 1,5 mm s polodrážkovým těsněním.

Nastavitelná kovová vyrobená z ocelového plechu o tloušťce 1,5 mm (za příplatek).

PŘÍSLUŠENSTVÍ A VYBAVENÍ

Vybavení standardní:

- zadlabací zámek s čelem z nerezové oceli, verze WK, WB a WC
- zesílené třídičné panty typ T („70“-„80“ - 3 ks, „90“-„110“ - 4 ks)
- vyztužení pod samozavírač
- ochrana hrany křídla z nerezové oceli (strana zámku a strana pantů)

- povrchový samozavírač
- mřížka z nerezové oceli
- válečkový zámek na klíč, vložku, WC sadu nebo bez otvoru pro klíč pro dveře DECO INVEST 594/718,74, madlo z nerezové oceli
- panely z nerezové oceli nalepené na spodní straně křídla nebo ve výšce kliky
- přídavný pant typ T - 255/308,55
- verze 01, 02, 03: zasklívací rámeček z nerezové oceli

CENA (CZK)
netto/brutto
(VAT 21 %)

Vybavení doplňkové:

- výplň z plné desky - 848/1026,08

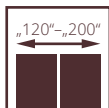
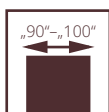

INTERIÉROVÉ ZESÍLENÉ G46



Dveře jsou určeny pro investice, volitelně přizpůsobené pro skrytý samozavírač (jednokřídlé dveře), elektrické otvírače s kabelovou průchodkou a poloautomatické zástrčky spolupracující se samozavírači vybavenými regulací pořadí zavírání (dvoukřídlé dveře).

Křídlo je ve falcovém provedení. Konstrukce křídla je rám z jehličnatého dřeva oboustranně obložený HDF deskami. Výplň tvoří plná nebo děrovaná dřevotřísková deska. **Jmenovitá tloušťka křídla je 46 mm.**

dveře G46, pevná dřevěná zárubeň



dveře G46, pevná dřevěná zárubeň

DVEŘE S NASTAVITELNOU ZÁRUBNÍ DIN G46

CENA JEDNOKŘÍDLÝCH ZESÍLENÝCH INTERIÉROVÝCH DVEŘÍ G46 = (CENA PLOCHÉHO PLNÉHO KŘÍDLA FALCOVÝ SYSTÉM + VÝPLŇ DĚROVANÁ DESKA) +15% + CENA NASTAVITELNÉ ZÁRUBNĚ DIN G46

CENA DVOUKŘÍDLÝCH ZESÍLENÝCH INTERIÉROVÝCH DVEŘÍ G46 = (2 X CENA PLOCHÉHO PLNÉHO KŘÍDLA FALCOVÝ SYSTÉM + VÝPLŇ DĚROVANÁ DESKA) +15% + CENA NASTAVITELNÉ ZÁRUBNĚ DIN G46 PRO DVOUKŘÍDLÉ DVEŘE

DVEŘE S PEVNOU KOVOVOU ZÁRUBNÍ FD12

CENA JEDNOKŘÍDLÝCH ZESÍLENÝCH INTERIÉROVÝCH DVEŘÍ G46 = (CENA PLOCHÉHO PLNÉHO KŘÍDLA FALCOVÝ SYSTÉM + VÝPLŇ DĚROVANÁ DESKA + CENA PEVNÉ KOVOVÉ ZÁRUBNĚ) +15%

CENA DVOUKŘÍDLÝCH ZESÍLENÝCH INTERIÉROVÝCH DVEŘÍ G46 = (2 X CENA PLOCHÉHO PLNÉHO KŘÍDLA FALCOVÝ SYSTÉM + VÝPLŇ DĚROVANÁ DESKA + CENA PEVNÉ KOVOVÉ ZÁRUBNĚ PRO DVOUKŘÍDLÉ DVEŘE) +15%

DVEŘE S NASTAVITELNOU KOVOVOU ZÁRUBNÍ G46

CENA JEDNOKŘÍDLÝCH ZESÍLENÝCH INTERIÉROVÝCH DVEŘÍ G46 = (CENA PLOCHÉHO PLNÉHO KŘÍDLA FALCOVÝ SYSTÉM + VÝPLŇ DĚROVANÁ DESKA + 15% + CENA NASTAVITELNÉ KOVOVÉ ZÁRUBNĚ G46)

CENA DVOUKŘÍDLÝCH ZESÍLENÝCH INTERIÉROVÝCH DVEŘÍ G46 = (2 X CENA PLOCHÉHO PLNÉHO KŘÍDLA FALCOVÝ SYSTÉM + VÝPLŇ DĚROVANÁ DESKA + 15% + CENA NASTAVITELNÉ KOVOVÉ ZÁRUBNĚ G46 PRO DVOUKŘÍDLÉ DVEŘE)

NASTAVITELNÁ ZÁRUBĚNĚ DIN G46

pro jednokřídle		LAMISTONE CPL	laminované CPL 0,2	STŘÍKANÉ 9003	STŘÍKANÉ** šedá, béžová	MONO2 MAT	MONO3 MAT	DÝHOVANÉ		
symbol	rozsah [mm]	SILKSTONE						SKUPINA A	SKUPINA B	SKUPINA C, D
		UNI MAT PLUS								
ZU1	77-87	4984/6030,64	5280/6388,80	7425/8984,25	8272/10009,12	9120/11035,20	12510/15137,10	9162/11086,02	10518/12726,78	11069/13393,49
ZU2	87-112	5153/6235,13	5450/6594,50	7713/9332,73	8560/10357,60	9408/11383,68	12798/15485,58	9408/11383,68	10848/13126,08	11382/13772,22
ZU3	112-132	5306/6420,26	5602/6778,42	8001/9681,21	8848/10706,08	9696/11732,16	13086/15834,06	9687/11721,27	11162/13506,02	11704/14161,84
ZU4	132-152	5441/6583,61	5738/6942,98	8179/9896,59	9026/10921,46	9874/11947,54	13264/16049,44	9984/12080,64	11518/13936,78	12077/14613,17
ZU5	152-172	5611/6789,31	5908/7148,68	8620/10430,20	9467/11455,07	10315/12481,15	13705/16583,05	10272/12429,12	11806/14285,26	12425/15034,25
ZU6	172-192	5831/7055,51	6128/7414,88	8857/10716,97	9704/11741,84	10552/12767,92	13942/16869,82	10645/12880,45	12289/14869,69	12916/15628,36
ZU7	192-212	6018/7281,78	6314/7639,94	9170/11095,70	10018/12121,78	10865/13146,65	14255/17248,55	11086/13414,06	12688/15352,48	13332/16131,72
ZU8	212-232	6230/7538,30	6526/7896,46	9526/11526,46	10374/12552,54	11221/13577,41	14611/17679,31	11391/13783,11	13188/15957,48	13840/16746,40
ZU9	232-252	6433/7783,93	6730/8143,30	9874/11947,54	10721/12972,41	11569/13998,49	14959/18100,39	11798/14275,58	13620/16480,20	14272/17269,12
ZU10	252-272	6628/8019,88	6925/8379,25	10323/12490,83	11171/13516,91	12018/14541,78	15408/18643,68	12154/14706,34	13984/16920,64	14722/17813,62
ZU11	272-292	6925/8379,25	7221/8737,41	10840/13116,40	11688/14142,48	12535/15167,35	15925/19269,25	12730/15403,30	14722/17813,62	15450/18694,50
ZU12	292-312	8111/9814,31	8408/10173,68	11959/14470,39	12806/15495,26	13654/16521,34	17044/20623,24	14823/17935,83	16069/19443,49	16789/20314,69

dvoukřídle - příplatek +50%

vyztužení pod samozavírač 382/462,22

příplatek CPL 0,5 mm k dveřím v povrchu CPL (příplatek ke standardní výšce dveří)

CPL 0,5 mm („60“ - „90“)	CPL 0,5 mm („90+“ - „110“)
1356/1640,76	1653/2000,13

V PŘÍPADĚ POUŽITÍ SKRYTÝCH NEBO POVRCHOVÝCH SAMOZAVÍRAČŮ JE NUTNÉ OBJEDNAT 4 KUSY PANTŮ PRO ŠÍŘKY „90“-„100“.

ROZMĚRY DVEŘÍ

Dveře G46, jednokřídle dveře
nastavitelná zárubeň DIN:
„100“ - max. šířka 1046, max. výška 2243 mm
pevná kovová zárubeň FD12:
„100“ - max. šířka 1097, max. výška 2268 mm
nastavitelná kovová zárubeň FD61:
„100“ - max. šířka 1117, max. výška 2278 mm

Dveře G46, dvoukřídle dveře
nastavitelná zárubeň DIN:
„100+“, „100“ - max. šířka 2080, max. výška 2243 mm
pevná kovová zárubeň FD12:
„100+“, „100“ - max. šířka 2131, max. výška 2268 mm
nastavitelná kovová zárubeň FD61:
„100 +“, „100“ - max. šířka 2151, max. výška 2278 mm

POVRCHOVÁ ÚPRAVA KŘÍDLA

Povrch hladký stříkaný, dýhovaný, pokrytý laminátem CPL 0,2 mm nebo 0,5 mm, laminátem HPL o tloušťce od 0,7 mm do 1,0 mm nebo fólií s imitací dřeva.

ZÁRUBNĚ

Zárubeň stříkaná, dýhovaná, krytá laminátem CPL 0,15 mm, CPL 0,2 mm nebo potažená fólií podle barevného provedení křídla.
Nastavitelná DIN - vyrobená z MDF panelů o tloušťce 22 mm.
Nastavitelná kovová G46 z ocelového plechu o tloušťce 1,5 mm, skládá se z hlavní části a úhlové krycí lišty zasouvané do hlavní části.

Pevná kovová FD12 vyrobená z ocelového plechu o tloušťce 1,5 mm s polodrážkovým těsněním. Zárubně standardně práškově stříkané v barvách bílá (RAL 9016 a RAL 9003), šedá (RAL 7047), hnědá (RAL 8014), béžová (NCS S 2005 Y50R), grafitová (RAL 7024), černá (RAL 9005). Po konzultaci s obchodním oddělením je možné nastříkat zárubně nestandardními barvami z palety RAL nebo NCS.

PŘÍSLUŠENSTVÍ A VYBAVENÍ

Vybavení standardní:
- děrovaná dřevotřísková deska
dveře s nastavitelnou zárubní DIN
- 3 čepové nastavitelné panty typ K nebo volitelně 3 třídičné panty typ T
- zámek zapadkový-zadlabací pro cylindrickou vložku nebo klíč
dveře s kovovou zárubní FD12
- 3 třídičné panty typ T
- zámek zapadkový-zadlabací pro cylindrickou vložku nebo klíč
- nelze použít variantu ventilace ve formě ventilačních mřížek, ventilačních průduchů

Doplňkové vybavení:

- skrytý samozavírač Dormakaba ITS 96 2-4 nebo Geze Boxer 2-4
- povrchový samozavírač
- přídatný zámek zadlabací nebo vrchní
- elektromagnetický zámek
- barevné provedení SILKSTONE CPL 0,5 - 2967/3590,07
- padací těsnění - 2204/2666,84
- vyztužení pod samozavírač - 212/256,52
- výplň z plně dřevotřískové desky - 848/1026,08
- elektrický otvírač averzní nebo reverzní s kabelovou průchodkou
- ventilační výřez, ventilační štěrbinová nebo panel s ventilační plochou

Navíc pro dvoukřídle dveře

- elektrický otvírač averzní nebo reverzní s kabelovou průchodkou
- poloautomatické zástrče
- povrchové samozavírače s regulací pořadí zavírání

CENA (CZK)
netto/brutto
(VAT 21 %)

NOVINKA

SYSTÉM
falcový

„60“–„100“

90 PLUS
INVESTIČNÍ
ŠÍŘKA



KŘÍDLA

ISOLA

- Součinitel prostupu tepla pro dveře se zárubní:
 - DIN AQUA číní $U_d=1,3 \text{ W/m}^2\cdot\text{K}$
 - kovovou $U_d=1,6 \text{ W/m}^2\cdot\text{K}$
- Dveře vyrobené v souladu s normou PN-EN 14351-2:2018

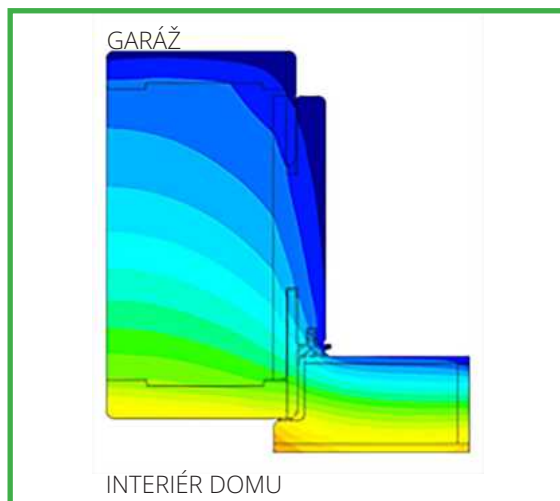

Určeny k použití ve stavebnictví jako dveře **interiérové**, které tvoří uzavření otvorů ve vnitřních stěnách mezi místnostmi vyznačujícími se různou teplotou vzduchu, tj. garáže.

Křídlo je vyrobeno z masivního dřevěného konstrukčního rámu obloženého oboustranně HDF deskami. Jako výplň byla použita tepelná vložka. Standardně je vybaveno padacím těsněním.

interiérové dveře ISOLA, verze V00, nastavitelná zárubeň DIN



interiérové dveře ISOLA, verze V00, nastavitelná zárubeň DIN



VERZE	V00
ECO TOP	7552/9137,92
UNI MAT PLUS	7662/9271,02
LAMISTONE	7662/9271,02
SILKSTONE	7662/9271,02
LAMINOWANE CPL 0,2 mm	8450/10224,50
MALOWANE RAL 9003	11696/14152,16
STRÍKANÉ** šedá, béžová	12967/15690,07
MONO2 MAT	13815/16716,15
MONO3 MAT	16781/20305,01
FORNIROWANE GRUPA A	12569/15208,49
FORNIROWANE GRUPA B	14094/17053,74
FORNIROWANE GRUPA C, D	14561/17618,81
SILKWOOD / REALWOOD	14561/17618,81

ROZMĚRY DVEŘÍ

Nastavitelná zárubeň DIN AQUA (SYSTÉM FALCOVÝ):

max. šířka „100“ – 1018 mm, max. výška 2220 mm

Pevná kovová zárubeň FD12, FD14:

max. šířka „100“ – 1097 mm, max. výška 2268 mm

max. šířka „100“ – 1117 mm, max. výška 2278 mm

POVRCHOVÁ ÚPRAVA KRÍDLA

Nastavitelná kovová zárubeň ZO:
Povrch hladký stříkaný, dýhovaný, pokrytý laminátem CPL 0,2 mm nebo 0,5 mm, laminátem HPL o tloušťce od 0,7 mm do 1,0 mm nebo fólií s imitací dřeva.

ZÁRUBŇĚ

Nastavitelná DIN AQUA

Vyrobena z vysoce kvalitní MDF se zvýšenou odolností proti vlhkosti. Stříkaná, dýhovaná, potažená laminátem CPL 0,2 mm nebo fólií s imitací dřeva přizpůsobenou barevnému provedení křídla.

Pevná kovová FD12 nebo FD14

Vyrobena z ocelového plechu o tloušťce 1,5 mm. Standardně práškově stříkaná v barvách bílá (RAL 9016, 9003), šedá (RAL 7047), hnědá (RAL 8014), béžová (NCS S 2005 Y50R), grafitová (RAL 7024), černá (RAL 9005).

Nastavitelná kovová ZO

Vyrobena z ocelového plechu o tloušťce 1,5 mm, skládá se z hlavní části a úhlové krycí lišty zasouvané do hlavní části. Standardně práškově stříkaná v barvách bílá (RAL 9016, 9003), šedá (RAL 7047), hnědá (RAL 8014), béžová (NCS S 2005 Y50R), grafitová (RAL 7024), černá (RAL 9005).

PŘÍSLUŠENSTVÍ A VYBAVENÍ

Vybavení standardní:

- padací těsnění

SYSTÉM FALCOVÝ

- viditelný pant pozink stříbrný „60“-„80“ - 2 ks, „90“ - 3 ks,

typ K - pro zárubeň systému DIN, typ M - pro kovovou

zárubeň

- zámek zapadkový-zadlabací stříbrný: pro klíč nebo cylindrickou vložku

Vybavení doplňkové:

- přídatný viditelný pant typ M pozink stříbrný - **145/175,45**

- přídatný viditelný pant typ M černý - **255/308,55**

- přídatný viditelný pant typ K pozink stříbrný nebo černý

- **339/410,19**

- změna barvy falcového zámku na černou - **170/205,70**

- povrchový samozavírač

- balíček REG-GO (doporučeno) - **2543/3077,03**

CENA (CZK)
netto/brutto
(VAT 21 %)

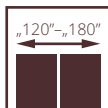
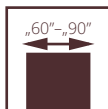

SPECIÁLNÍ KYVNÉ

- 2. třída mechanické odolnosti podle normy PN-EN 1192:2001
- Národní technické posouzení ITB-KOT-2020/1608 vyd. 1

Dveře jsou určeny k použití ve stavebnictví jako interiérové dveře (bez požární odolnosti a akustických vlastností), které tvoří uzavření otvorů ve vnitřních stěnách mezi místnostmi. Dveře jsou určeny zejména pro gastronomické provozy.

Křídlo plné nebo prosklené v bezfalcovém systému. Konstrukci křídla tvoří **rám z jehličnatého dřeva** obložený oboustranně HDF deskami. Standardní výplň tvoří vrstva se strukturou voštiny (volitelně děrovaná dřevotřísková deska). Jmenovitá tloušťka křídla je 40 mm.

dveře KYVNÉ, verze 00, pevná dřevěná zárubeň



dveře KYVNÉ, verze 00 s bulajem, pevná dřevěná zárubeň

KYVNÉ



VERZE	00	00 s bulajem	02	00	00 s bulajem
STŘÍKANÉ 9003					
UNI MAT PLUS					
LAMISTONE CPL					
SILKSTONE					
LAMINOVANÉ CPL 0,5 mm					
DÝHOVANÉ SKUPINA A					
DÝHOVANÉ SKUPINA B					
DÝHOVANÉ SKUPINA C, D					
	CENA JEDNOKŘÍDLÝCH KYVNÝCH DVEŘÍ = CENA PLNÉHO KŘÍDLA VE VYBRANÉM BAREVNÉM PROVEDENÍ + CENA PEVNÉ DŘEVĚNÉ FALCOVÉ ZÁRUBNĚ + PŘÍPLATEK 8094/9793,74				
	CENA DVOUKŘÍDLÝCH KYVNÝCH DVEŘÍ = 2 x CENA PLNÉHO KŘÍDLA VE VYBRANÉM BAREVNÉM PROVEDENÍ + CENA PEVNÉ DŘEVĚNÉ FALCOVÉ ZÁRUBNĚ PRO DVOUKŘÍDLÉ DVEŘE + PŘÍPLATEK 14688/17772,48				

ROZMĚRY KYVNÝCH DVEŘÍ

šířka „60“	769x2076 mm	šířka „60“+„60“	1418x2076 mm
šířka „70“	869x2076 mm	šířka „70“+„70“	1618x2076 mm
šířka „80“	969x2076 mm	šířka „80“+„80“	1818x2076 mm
šířka „90“	1069x2076 mm	šířka „90“+„90“	2018x2076 mm

ROZMĚRY DVEŘÍ

Pevná dřevěná zárubeň:

Jednokřídlé dveře:

max. šířka „90“ – 1069 mm, max. výška 2276 mm

Dvoukřídlé dveře:

max. šířka „90+90“ – 2018 mm, max. výška 2276 mm

POVRCHOVÁ ÚPRAVA KŘÍDLA

Povrch hladký stříkaný, dýhovaný, pokrytý laminátem CPL 0,2 mm nebo 0,5 mm, laminátem HPL o tloušťce od 0,7 mm do 1,0 mm nebo fólií s imitací dřeva.

ZASKLENÍ

Standardně tvrzené sklo o tloušťce 4 mm nebo volitelně laminované.

ZÁRUBNĚ

Zárubeň stříkaná, dýhovaná, krytá laminátem CPL 0,15 mm nebo potažená fólií podle barevného provedení křídla.

Pevná dřevěná borovicová – volitelně s krycími lištami.

PŘÍSLUŠENSTVÍ A VYBAVENÍ

Vybavení standardní:

kyvný pant:

- výška do 2076 mm - 3 ks

- výška 2176 mm nebo 2276 mm - 4 ks

Vybavení doplňkové:

- válečkový zámek

- bulaj

- panely z nerezové oceli

- kyvné panty v černé barvě - **bez doplatku**

CENA (CZK)
netto/brutto
 (VAT 21 %)

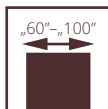

dveře HIGRO, verze W02, pevná bezfalcová kovová zárubeň HIGRO

SPECIÁLNÍ HIGRO

mechanická třída: 2. třída požadavků na mechanickou odolnost, tj. střední provozní podmínky
odolnost proti klimatickým podmínkám:
3. třída podle PN-EN 12219:2002
Dveře jsou schválené k prodeji dle normy PN-EN 14351-2:2018

Dveře v bezfalcovém provedení. Konstrukci křídla tvoří polyuretanový rám vyztužený překližkou, obložený oboustranně laminátem HPL v tloušťce 2 mm. Výplň tvoří speciální tepelně izolační vložka.

Dveře jsou určeny k použití v bytových domech, stavebních občanské vybavenosti, průmyslových a skladovacích budovách jako interiérové dveře, které tvoří otvorové výplně vnitřních stěn mezi místnostmi. Dveře jsou určeny do místností, ve kterých přípustná relativní vlhkost vzduchu dosahuje až 90 % a teplota nepřekračuje 65°C.

Dveře nesmí být přímo vystaveny na působení vody.

Dveře jsou určeny zejména do místností se zvýšenou relativní vlhkostí vzduchu a teplotou, v souladu s návodem k použití výrobce.

V případech, kdy jsou dveře vystaveny vysoké koncentraci chlóru, existuje riziko výskytu koroze na kování, panelech a bulajících z nerezové oceli.



dveře HIGRO, verze W03, nastavitelná bezfalcová kovová zárubeň HIGRO

HIGRO

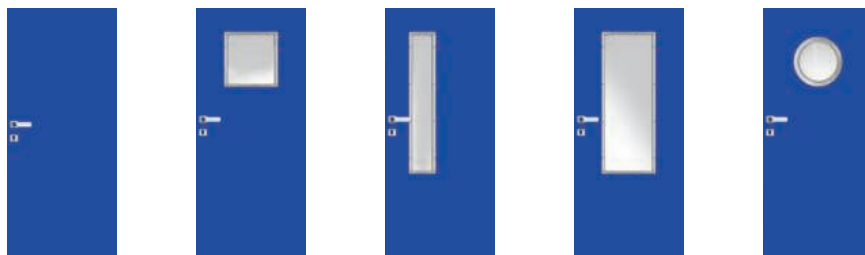

VERZE	W00	W01	W02	W03	W04
H-01 (šedá), H-02 (bílá), H-05 (modrá), H-06 (antracit)	20815 /25186,15	26434 /31985,14	26434 /31985,14	27629 /33431,09	26417 /31964,57
záručeň pevná kovová HIGRO v barvě RAL 9016, RAL 7047, RAL 5010, RAL 7024, šířka „60“ – „100“	9772 /11824,12	9772 /11824,12	9772 /11824,12	9772 /11824,12	9772 /11824,12

ZÁRUBEŇ NASTAVITELNÁ, BEZFALCOVÁ pro křídla HIGRO

VERZE	pro jednokřídle	
	rozsah šířky zdíva [mm]	„60“ - „100“
FD71	110-140	15552 /18817,92
FD72	140-170	15959 /19310,39
FD73	170-200	16222 /19628,62
FD74	200-230	16908 /20458,68
FD75	230-260	17264 /20889,44
FD76	260-290	17662 /21371,02
FD77	290-320	18069 /21863,49
FD78	320-350	18561 /22458,81
FD79	350-380	20035 /24242,35

standard: bílá (RAL 9016), šedá (RAL 7047),
modrá (RAL 5010), antracit (RAL 7024)

příplatek za 1 ks dodatečného pantu TECTUS firmy Simonswerk
nerezová ocel AISI 316 – komplet (horní a dolní) - **1823**/2205,83

PANELY Z KYSELINOVZDORNÉHO PLECHU (1 sada)

	šíř. „60“	šíř. „70“	šíř. „80“	šíř. „90“	šíř. „90 plus“, „100“
varianta A	2975 /3599,75	3051 /3691,71	3280 /3968,80	3509 /4245,89	3814 /4614,94
varianta D	3357 /4061,97	3509 /4245,89	3738 /4522,98	3967 /4800,07	4272 /5169,12
varianta E, F, G, H	3357 /4061,97	3433 /4153,93	3585 /4337,85	3814 /4614,94	4119 /4983,99

kartáčovaný plech

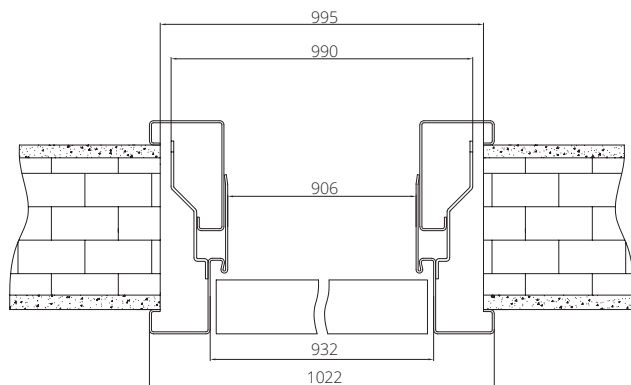

Nastavitelná kovová zárubeň šíř. „90“

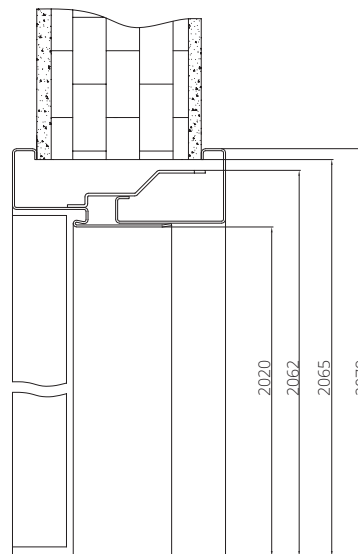

ROZMĚRY DVEŘÍ

Zárubeň pevná kovová HIGRO:

Jednokřídle dveře:
„60“ - 702x2068 mm, „70“ - 802x2068 mm, „80“ - 902x2068 mm,
„90“ - 1002x2068 mm, „90 plus“ - 1027x2068 mm
max. šířka „100“ - 1102 mm, max. výška 2268 mm
- dveře nižší o 50 mm nebo 100 mm - **bez doplatku**
- dveře o výšce 2168 mm **+10%**
- dveře o výšce 2268 mm **+20%**

HIGRO nastavitelná kovová zárubeň:

Jednokřídle dveře:
„60“ - 722x2078 mm, „70“ - 822x2078 mm, „80“ - 922x2078 mm,
„90“ - 1022x2078 mm, „90 plus“ - 1047x2078 mm
max. šířka „100“ - 1122 mm, max. výška 2278 mm
- dveře nižší o 50 mm nebo 100 mm - **bez doplatku**
- dveře o výšce 2178 mm **+10%**
- dveře o výšce 2278 mm **+20%**

POVRCHOVÁ ÚPRAVA KŘÍDLA

Hladký povrch pokrytý 2 mm silným HPL laminátem.

ZASKLENÍ

Tvrzené bílé matné sklo o tloušťce 4 mm nebo bezpečnostní bílé matné sklo o tloušťce 4 mm.

ZÁRUBĚ

Pevná, kovová bezfalcová s falcovým těsněním, z pozinkovaného plechu tloušťky 1,5 mm.

Kovové, nastavitelné, bezfalcové vyrobeno z pozinkovaného plechu tloušťky 1,5 mm v barvě povrchu křídla.

PŘÍSLUŠENSTVÍ A VYBAVENÍ

Vybavení standardní:

- jednobodový zadlabací zámek, rozteč 72 mm, **zámek koupelnový rozteč 78 mm**
- panty z nerezové oceli AISI 316 práškově lakované v šedé barvě RAL 7047 (2 ks); po konzultaci se zákazníkem je možné panty nalakovat jinou barvou z palety RAL
- verze W04: bulaj BMD3 sklo lakomat

Vybavení doplňkové:

- povrchový samozavírač
- padací těsnění - **2204**/2666,84
- větrací mřížka z kyselinovzdorné oceli
- klika Higo a spodní rozeta Higo z nerezové oceli
- panely z kyselinovzdorné oceli nalepené na spodní části křídla nebo ve výšce kliky
- dodatečná regulace ZOX k nastavitelné bezfalcové zárubni (zvětšení rozsahu tloušťky stěny o 650 mm) - **3306**/4000,26
- kulaté okénko z kyselinovzdorné oceli - lakomat/bezbarvé sklo (příplatek za verzi W04) **+1611**/1949,31

CENA (CZK)
netto/brutto
(VAT 21 %)

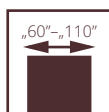

SPECIÁLNÍ GAMMA

mechanická třída: 3. třída požadavků na mechanickou odolnost, tj. těžké provozní podmínky

zvuková neprůzvučnost
třída D₁ – 35, D₂ – 35, třída Rw=37 dB
Dveře jsou schválené k prodeji dle normy PN-EN 14351-2:2018

Dveře ve falcovém provedení. Konstrukci křídla tvoří **rám ze dřeva jehličnatých stromů**, obložený oboustranně HDF deskou v tloušťce 5 mm s olověnou vložkou v tloušťce 1 mm (celková tloušťka olověné vložky 2 mm v křídle). Výplň tvoří dřevotřísková deska. Dveře jsou určeny k použití v budovách občanské vybavenosti (nemocnice, zdravotní ambulance a ordinace) a v průmyslových a skladovacích budovách – jako vnitřní vchodové dveře, které tvoří otvorové výplně vnitřních stěn mezi chodbou a místnostmi, ve kterých se používá rentgenové záření.

dveře GAMMA, pevná kovová zárubeň



dveře GAMMA, pevná kovová zárubeň

GAMMA



ZÁRUBEŇ DŘEVĚNÁ PEVNÁ GAMMA

VERZE	pro jednokřídlé
LAMINÁTOVÉ CPL 0,2 mm	7314/8849,94
UNI MAT PLUS	6874/8317,54
LAMISTONE CPL	6874/8317,54
SILKSTONE	6874/8317,54
STŘÍKANÉ 9003	7975/9649,75
DÝHOVANÉ SKUPINA A	9298/11250,58
DÝHOVANÉ SKUPINA B	9713/11752,73
DÝHOVANÉ SKUPINA C, D	10196/12337,16

LIŠTA LD6 GAMMA

VERZE	pro jednokřídlé
LAMINÁTOVÉ CPL 0,2 mm	3848/4656,08
UNI MAT PLUS	3577/4328,17
LAMISTONE CPL	3577/4328,17
SILKSTONE	3577/4328,17
STŘÍKANÉ 9003	4450/5384,50
DÝHOVANÉ SKUPINA A	5119/6193,99
DÝHOVANÉ SKUPINA B	5458/6604,18
DÝHOVANÉ SKUPINA C, D	5730/6933,30

VERZE	jednokřídlé
LAMINÁTOVÉ CPL 0,2 mm	69199/83730,79
UNI MAT PLUS	68309/82653,89
LAMISTONE CPL	68309/82653,89
SILKSTONE	68309/82653,89
STŘÍKANÉ 9003	73165/88529,65
DÝHOVANÉ SKUPINA A	91708/110966,68
DÝHOVANÉ SKUPINA B	93259/112843,39
DÝHOVANÉ SKUPINA C, D	97912/118473,52

ZÁRUBEŇ NASTAVITELNÁ DŘEVĚNÁ GAMMA

VERZE	rozsah v [mm]	pro jednokřídlé					
		LAMISTONE SILKSTONE UNI MAT PLUS	LAMINÁTOVÉ CPL 0,2 mm	STŘÍKANÉ	DÝHOVANÉ SKUPINA A	DÝHOVANÉ SKUPINA B	DÝHOVANÉ SKUPINA C, D
ZG1	92-112	12094/14633,74	12535/15167,35	14967/18110,07	17222/20838,62	18332/22181,72	19256/23299,76
ZG2	112-136	12145/14695,45	12594/15238,74	15044/18203,24	17298/20930,58	18425/22294,25	19349/23412,29
ZG3	136-180	13001/15731,21	13450/16274,50	16518/19986,78	19001/22991,21	20442/24734,82	21468/25976,28
ZG4	180-202	13060/15802,60	13510/16347,10	16645/20140,45	19146/23166,66	20620/24950,20	21654/26201,34
ZG5	202-246	13298/16090,58	13738/16622,98	16857/20396,97	19374/23442,54	21129/25566,09	22197/26858,37
ZG6	246-268	13349/16152,29	13798/16695,58	17069/20653,49	19629/23751,09	21239/25699,19	22290/26970,90
ZG7	268-312	13586/16439,06	14035/16982,35	17544/21228,24	20171/24406,91	21722/26283,62	22807/27596,47
ZG8	312-334	13654/16521,34	14094/17053,74	17603/21299,63	20247/24498,87	21807/26386,47	22900/27709,00
ZG9	334-378	13899/16817,79	14349/17362,29	17993/21771,53	20696/25042,16	22290/26970,90	23434/28355,14
ZG10	378-402	13950/16879,50	14400/17424,00	18078/21874,38	20790/25155,90	22391/27093,11	23502/28437,42

KOVOVÁ ZÁRUBEŇ GAMA S PRUHEM OLOVĚNÉHO PLECHU

TYP ZÁRUBNĚ	rozsah tloušťky stěny [mm]	šířka ve světle průchodu „60“ - „90“	
PEVNÁ FD12		7950/9619,50	
	ZO1 (95-125)	9815/11876,15	
	ZO2 (125-155)	10213/12357,73	
	ZO3 (155-185)	10628/12859,88	
	ZO4 (185-215)	11026/13341,46	
	NASTAVITELNÁ	ZO5 (215-245)	11442/13844,82
		ZO6 (245-275)	11849/14337,29
		ZO7 (275-305)	12264/14839,44
		ZO8 (305-335)	12654/15311,34
ZO9 (335-365)		13069/15813,49	

ROZMĚRY DVEŘÍ

Pevná dřevěná nebo nastavitelná zárubeň:
Dveře jednokřídlé:
max. šířka: „110“ - 1195 mm, max. výška 2067 mm
Zárubeň pevná kovová:
Dveře jednokřídlé:
max. šířka: „110“ - 1197 mm, max. výška 2068 mm
Nastavitelná kovová zárubeň:
Dveře jednokřídlé:
max. šířka: „110“ - 1217 mm, max. výška 2078 mm

Dvoukřídlé dveře jsou schváleny k prodeji na základě individuální technické dokumentace a po konzultaci s obchodním oddělením.

POVRCHOVÁ ÚPRAVA KRÍDLA

Povrch hladký stříkaný, dýhovaný, pokrytý laminátem CPL 0,2 mm nebo 0,5 mm, laminátem HPL s tloušťkou od 0,7 mm do 1,0 mm nebo fólií s imitací dřeva.

ZÁRUBNĚ

Pevná nebo nastavitelná dřevěná GAMMA s olovenou vložkou.
Pevná nebo nastavitelná kovová GAMMA vyrobená z plechu 1,5 mm s olovenou vložkou. Standardně práškově stříkaná

v barvách bílá (RAL 9016 a RAL 9003), šedá (RAL 7047), hnědá (RAL 8014), béžová (NCS S 2005 Y50R), grafitová (RAL 7024), černá (RAL 9005).

PŘÍSLUŠENSTVÍ A VYBAVENÍ

Vybavení standardní:
- jednobodový zadlabací zámek
- 3 ks objektových pantů, úhlových - šif. „60“-„110“
- padací těsnění

Doplňkové vybavení:

- panely z nerezové oceli na spodní části křídla nebo ve výšce kliky
- samozavírač, elektromechanický otvírač, elektromagnetický zámek
- šířka „100“ +10%
- šířka „110“ +20%

CENA (CZK)
netto/brutto
(VAT 21 %)

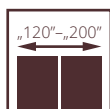
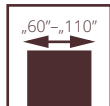

dveře TYP A, verze 00, zárubeň nastavitelná SYSTÉM DIN

AKUSTICKÉ POL-SKONE

ZVUKOTĚSNÉ TYP A / TYP B

Mechanická třída: 2. třída požadavků na mechanickou odolnost, tj. střední provozní podmínky

Technické posouzení ITB-KOT-2021/2041 vydání 1

Jednokřídlé dveře **ZVUKOTĚSNÉ** ve falcovém systému. Konstrukci křídla tvoří

Jedno- nebo dvoukřídlé dveře **ZVUKOTĚSNÉ DUO** v bezfalcovém systému. Konstrukci křídla tvoří **rám z jehličnatého dřeva** obložený oboustranně HDF deskou. Výplň z plné dřevotřískové desky (typ A) nebo speciální konstrukce POL-SKONE (typ B). Dveře jsou k dispozici v jednokřídlém a dvoukřídlém provedení s dřevěnou zárubní (pevnou DUO nebo nastavitelnou DUO). Křídlo s padacím těsněním.

ZVUKOVÁ NEPRŮZVUČNOST R_w [dB]

	zárubeň DIN	zárubeň dřevěná	zárubeň kovová
TYP A	27	27	27
TYP B	37	32	37
TYP A DUO (jedno a dvoukřídlé)	-	27	-
TYP B DUO (jednokřídlé)	-	37	-
TYP B DUO (dvoukřídlé)	-	32	-



dveře TYP A, verze 00, zárubeň nastavitelná SYSTÉM DIN

KŘÍDLO TYP A/TYP B



VERZE	TYP A	TYP B
UNI MAT PLUS	8204/9926,84	13018/15751,78
LAMISTONE CPL	8204/9926,84	13018/15751,78
SILKSTONE	8204/9926,84	13018/15751,78
SILKSTONE CPL 0,5 mm	11171/13516,91	15984/19340,64
LAMINOVANÉ CPL 0,2 mm	8857/10716,97	13925/16849,25
STŘÍKANÉ 9003	12357/14951,97	15120/18295,20
MONO1 MAT	13628/16489,88	16391/19833,11
MONO2 MAT	14476/17515,96	17239/20859,19
MONO3 MAT	17442/21104,82	20205/24448,05
DÝHOVANÉ SKUPINA A	12688/15352,48	15806/19125,26
DÝHOVANÉ SKUPINA B	13560/16407,60	16671/20171,91
DÝHOVANÉ SKUPINA C, D	14281/17280,01	17510/21187,10
SILKWOOD / REALWOOD	14281/17280,01	17510/21187,10

PŘÍPLATKY ZA NESTANDARDNÍ ROZMĚRY ZVUKOTĚSNÝCH DVEŘÍ

nastavitelná zárubeň DIN
výška do 2143 mm - příplatek 10%*
výška do 2243 mm - příplatek 20%*
výška do 2300 mm - příplatek 30%*
dřevěná zárubeň (pevná nebo nastavitelná)
výška 2167 mm - příplatek 10%*
výška 2267 mm - příplatek 20%*
výška 2367 mm (pevná) - příplatek 30%*
výška 2467 mm, 2500 mm (pevná) - příplatek 40%*
kovová zárubeň (pevná FD12 nebo nastavitelná)
výška 2168 mm (pevná) nebo 2178 mm (nastavitelná) - příplatek 10%*
výška 2268 mm (pevná) nebo 2278 mm (nastavitelná) - příplatek 20%*
zárubeň DUO (pevná nebo nastavitelná)
výška 2167 mm - příplatek 10%**
výška 2267 mm - příplatek 20%**
výška 2367 mm (pevná) - příplatek 30%***
výška 2467, 2500 mm (pevná) - příplatek 40%***

* příplatek ke dveřím (křídlo+zárubeň)

** příplatek ke dveřím (křídlo+zárubeň) + příplatek za dodatečný skrytý pant (1 ks) **933/1128,93**

*** příplatek ke dveřím (křídlo+zárubeň) + příplatek za dodatečný skrytý pant (2 ks) **1865/2256,65**

Barevné provedení kovových zárubní (str. 311)

POČET PANTŮ PRO ZVUKOTĚSNÉ DVEŘE

nastavitelná zárubeň DIN (typ K)	pevná nebo nastavitelná dřevěná zárubeň (typ C)	pevná FD12 nebo nastavitelná kovová zárubeň (typ M)	pevná nebo nastavitelná zárubeň DUO (skrytý pant)
výška [mm] / počet pantů			
výška 2043 - 3 ks pro šíř. „60“-„90“	výška 2067 mm - 3 ks pro šíř. „60“-„90“	výška 2068 mm (pevná), 2078 mm (nastavitelná) - 3 ks pro šíř. „60“-„100“	výška 2067 - 2 ks šíř. „60“-„80“ - 3 ks šíř. „90“-„100“
výška 2143 - 3 ks	výška 2167 mm - 3 ks	výška 2168 mm (pevná), 2178 mm (nastavitelná) - 3 ks	výška 2167 - 3 ks
výška 2243 - 4 ks	výška 2267 mm - 4 ks	výška 2268 mm (pevná), 2278 mm (nastavitelná) - 4 ks	výška 2267 - 3 ks
výška 2300 - 4 ks	výška 2367 mm (pevná) - 4 ks	-	výška 2367 mm (pevná) - 4 ks
-	výška 2467 mm (pevná) - 4 ks	-	výška 2467 mm (pevná) - 4 ks
-	výška 2500 mm (pevná) - 4 ks	-	výška 2500 mm (pevná) - 4 ks

Nestandardní výšky (maximální výška dveří se zárubní DIN - 2300 mm - 4 ks; maximální výška dveří s dřevěnou zárubní - 2500 mm)

ROZMĚRY DVEŘÍ

TYP A, TYP B

Pevná dřevěná zárubeň:

max. šířka „110“ - 1195 mm, max. výška 2500 mm

Nastavitelná dřevěná zárubeň:

max. šířka „110“ - 1195 mm, max. výška 2267 mm

Nastavitelná zárubeň DIN:

max. šířka „100“ - 1046 mm, max. výška 2300 mm

Nastavitelná kovová zárubeň:

max. šířka „110“ - 1217 mm, max. výška 2278 mm

Zárubeň pevná kovová FD12:

max. šířka: „110“ - 1197 mm, max. výška 2268 mm

TYP A Duo, TYP B Duo

Pevná dřevěná zárubeň, nastavitelná DUO:

Jednokřídlé dveře:

max. šířka „100“ - 1101 mm, max. výška 2500 mm

Dvoukřídlé dveře:

max. šířka „100+100“ - 2116 mm, max. výška 2500 mm

POVRCHOVÁ ÚPRAVA KŘÍDLA

Povrch hladký stříkaný, dýhovaný, pokrytý laminátem CPL 0,2 mm nebo 0,5 mm, laminátem HPL s tloušťkou od 0,7 mm do 1,0 mm nebo fólií s imitací dřeva.

ZÁRUBNĚ

Zárubeň stříkaná, dýhovaná, krytá laminátem CPL 0,15 mm nebo potažená fólií podle barevného provedení křídla.

Pevná dřevěná borovicová - volitelně s krycími lištami, čtvrtkruhovou lištou.

Nastavitelná dřevěná s rozšiřujícími panely a úhlovými lištami.

Nastavitelná DIN - vyrobená z MDF panelů o tloušťce 22 mm.

Nastavitelná dřevěná DUO s rozšiřujícími panely a úhlovými lištami.

Pevná dřevěná DUO borovicová (TYP A Duo, TYP B Duo) - volitelně s krycími lištami, čtvrtkruhovou lištou.

Pevná kovová FD12 vyrobená z ocelového plechu o tloušťce 1,5 mm s těsněním v polodrážce.

Nastavitelná kovová vyrobená z ocelového plechu o tloušťce 1,5 mm.

Zárubně standardně práškově stříkané v barvách bílá (RAL 9016 a RAL 9003), šedá (RAL 7047), hnědá (RAL 8014), béžová (NCS S 2005 Y50R), grafitová (RAL 7024), černá (RAL 9005). Po konzultaci s obchodním oddělením je možné nastříkat zárubně nestandardními barvami z palety RAL nebo NCS.

Zárubeň se skládá ze základní části a úhlového pásu zasunutého do základní části.

PŘÍSLUŠENSTVÍ A VYBAVENÍ

Vybavení standardní:

TYP A, TYP B

- čepové panty nastavitelné ve 3 úrovních
- zámek s odpruženou střílkou a závorou pro cylindrickou vložku nebo klíč
- padací těsnění

TYP A Duo, TYP B Duo

- skrytý pant (nastavitelný ve 3 úrovních)
- magnetický zámek pro cylindrickou vložku nebo klíč pro jednokřídlé dveře
- zámek s odpruženou střílkou a závorou pro cylindrickou vložku nebo klíč pro dvoukřídlé dveře
- padací těsnění

Nelze použít nerezové ochranné prvky na hranách křídla.

Nelze použít ozdobné hliníkové lišty ve verzích TYP B.

Doplňkové vybavení:

- povrchový samozavírač
- přídavný zámek zadlabací nebo vrchní
- elektromechanický otvírač averzní nebo reverzní (TYP A, TYP B)
- elektromagnetický zámek
- panoramatické kukátko - nerezová ocel 848/1026,08; mosaz, antracit, černá mat 890/1076,90
- elektronické hotelové zámky
- šířka „100“ **+20%**
- šířka „110“ **+40%**
- dveře vyšší o 50 mm nebo 100 mm **+10%**
- dveře vyšší o 150 mm nebo 200 mm **+20%**
- dveře vyšší o 250 mm nebo 300 mm **+30%**
- dveře vyšší o 350 mm nebo 400 mm **+40%**
- dveře nižší o 50 mm nebo 100 mm **+20%**
- dvoukřídlé dveře - nelze použít elektromechanický otvírač

CENA (CZK)
netto/brutto
(VAT 21 %)

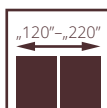
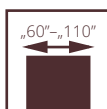

AKUSTICKÉ POL-SKONE

AKUSTIK 32 dB III. třída mechanické odolnosti

- zvuková neprůzvučnost
- jednokřídlé:
třída D₁ - 30, D₂ - 25, třída Rw=32 dB
- dvoukřídlé:
třída D₁ - 25, D₂ - 25, třída Rw=27 dB
- 3. třída mechanické odolnosti dle PN-EN 1192:2001
- Technické posouzení ITB-KOT-2018/0407 vyd.2

dveře AKUSTIK 32 dB III. třída mechanické odolnosti, pevná dřevěná zárubeň



dveře AKUSTIK 32 dB III. třída mechanické odolnosti jednokřídlé, nastavitelná dřevěná zárubeň

**DVEŘE AKUSTIK
III. TŘÍDA MECHANICKÉ
ODOLNOSTI
NA DŘEVĚNÉ ZÁRUBNI**

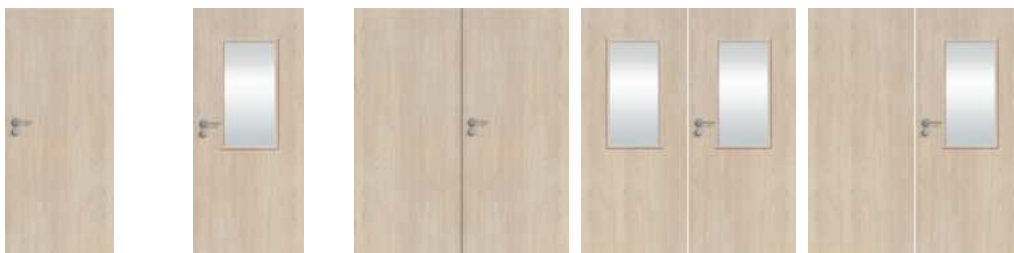

VERZE	plně 32 dB	prosklené 32 dB	plně/plně 27 dB	prosklené/prosklené 27 dB	plně/prosklené 27 dB
LAMINOVANÉ CPL 0,2 mm	22239/26909,19	41104/49735,84	44740/54135,40	72394/87596,74	59029/71425,09
UNI MAT PLUS	20900/25289,00	39765/48115,65	42070/50904,70	69724/84366,04	56359/68194,39
LAMISTONE	20900/25289,00	39765/48115,65	42070/50904,70	69724/84366,04	56359/68194,39
SILKSTONE	20900/25289,00	39765/48115,65	42070/50904,70	69724/84366,04	56359/68194,39
SILKSTONE CPL	23866/28877,86	42731/51704,51	48003/58083,63	75657/91544,97	62292/75373,32
STŘÍKANÉ 9003	26502/32067,42	48842/59098,82	52147/63097,87	87285/105614,85	69309/83863,89
MONO1 MAT	27773/33605,33	50113/60636,73	54690/66174,90	89827/108690,67	71852/86940,92
MONO2 MAT	28621/34631,41	50961/61662,81	56385/68225,85	91522/110741,62	73547/88991,87
MONO3 MAT	31587/38220,27	53927/65251,67	62317/75403,57	97455/117920,55	79479/96169,59
DÝHOVANÉ SKUPINA A	27943/33811,03	50367/60944,07	55012/66564,52	91819/111100,99	71555/86581,55
DÝHOVANÉ SKUPINA B	29443/35626,03	53113/64266,73	57919/70081,99	96556/116832,76	75301/91114,21
DÝHOVANÉ SKUPINA C, D	30960/37461,60	55647/67332,87	60995/73803,95	101548/122873,08	79199/95830,79
SILKWOOD / REALWOOD	30960/37461,60	55647/67332,87	60995/73803,95	101548/122873,08	79199/95830,79

PŘÍPLATKY ZA NESTANDARDNÍ ROZMĚRY

	standardní šířka	nestandardní šířka „100“	nestandardní šířka „110“
standardní výška	-	příplatek 10%*	příplatek 20%*
nestandardní výška do 2200 mm	příplatek 10%*	příplatek 20%*	příplatek 30%*
nestandardní výška do 2300 mm	příplatek 20%*	příplatek 30%*	příplatek 40%*
nestandardní výška do 2400 mm	příplatek 30%*	příplatek 40%*	příplatek 50%*
nestandardní výška do 2500 mm	příplatek 40%*	příplatek 50%*	příplatek 60%*

**VOLITELNÉ
VERZE
ZASKLENÍ**



W1S W2S W3S W4S

**ROZMĚRY
DVEŘÍ**

Pevná dřevěná nebo nastavitelná zárubeň:

Systém falcový:
Jednokřídlé dveře:
max. šířka „110“ – 1212 mm, max. výška 2500 mm
Verze 90 Plus (umožňuje získat průchozí světlost min. 900 mm při otevření křídla pod úhlem 90°) 1032x2075 mm
Dvoukřídlé dveře:
max. šířka „110+110“ – 2352 mm, max. výška 2500 mm

Pevná kovová zárubeň:

Systém falcový:
Jednokřídlé dveře:
max. šířka „110“ – 1204 mm, max. výška 2271 mm
Verze 90 Plus (umožňuje získat průchozí světlost min. 900 mm při otevření křídla pod úhlem 90°) 1024x2071 mm
Dvoukřídlé dveře:
max. šířka „110+110“ – 2342 mm, max. výška 2271 mm

Nastavitelná kovová zárubeň:

Systém falcový:
Jednokřídlé dveře:
max. šířka „110“ – 1224 mm, max. výška 2281 mm
Verze 90 Plus (umožňuje získat průchozí světlost min. 900 mm při otevření křídla pod úhlem 90°) 1044x2081 mm
Dvoukřídlé dveře:
max. šířka „110+110“ – 2362 mm, max. výška 2281 mm
Je možné vyrobit dveře v nestandardních šířkách a výškách po konzultaci s obchodním oddělením.

INVESTIČNÍ ŠÍŘKA

Jednokřídlé dveře: šířka dveří „90 plus“ umožňuje získat průchozí světlost min. 900 mm při otevření křídla pod úhlem 90°.
Dvoukřídlé dveře: šířka aktivního křídla „90 plus“ umožňuje získat průchozí světlost min. 900 mm při otevřeném aktivním křídle pod úhlem 90° a zajištěním pasivním křídle.

**POVRCHOVÁ
ÚPRAVA KŘÍDLA**

Povrch hladký stříkaný, dýhovaný, pokrytý laminátem CPL 0,2 mm nebo 0,5 mm, laminátem HPL s tloušťkou od 0,7 do 1,0 mm nebo fólií s imitací dřeva.

ZASKLENÍ

Číré sklo, borovicový rámeček stříkaný, dýhovaný nebo krytý fólií v barvě podle odstínu křídla. K dispozici je zasklení typu kulaté okénko s ocelovým rámečkem Ø320 mm (vnější průměr).

ZÁRUBNĚ

Zárubeň stříkaná, dýhovaná, krytá laminátem CPL 0,15 mm, CPL 0,2 mm nebo potažená fólií podle barevného provedení křídla.

Pevná dřevěná borovicová – volitelně s krycími lištami, čtvrtkruhovou lištou.

Nastavitelná dřevěná s rozšiřujícími panely, úhlovými lištami a krycí lištou.

Pevná kovová vyrobená z ocelového plechu o tloušťce 1,5 mm, standardně práškově stříkaná v barvách bílá (RAL 9016 a RAL 9003), šedá (RAL 7047), hnědá (RAL 8014), grafitová (RAL 7024), černá (RAL 9005).

Nastavitelná kovová vyrobená z ocelového plechu o tloušťce 1,5 mm, standardně práškově stříkaná v barvách bílá (RAL 9016 a RAL 9003), šedá (RAL 7047), hnědá (RAL 8014), grafitová (RAL 7024), černá (RAL 9005).

Po konzultaci s obchodním oddělením je možné nastříkat zárubně nestandardními barvami z palety RAL nebo NCS. Zárubeň se skládá ze základní části a úhlového pásu zasunutého do základní části.

**PŘÍSLUŠENSTVÍ
A VYBAVENÍ**

Vybavení standardní:
(dveře s dřevěnou nebo kovovou zárubní)
- 3 nebo 4 čepové panty nastavitelné ve 3 úrovních od firmy OTLAV
- zadlabací zámek včetně cylindrické vložky
- padací těsnění

Doplňkové vybavení:

- hliníkové dekory
- ozdobné lišty
- povrchový nebo skrytý samozavírač, paníkové zámky, paníková kování, elektromechanické otvírače, elektromagnetické zámky, kontaktron, přídavný zámek
Možnost přípravy frézování pro hotelový (elektronický) zámek v křídle po konzultaci s obchodním oddělením.

CENA (CZK)
netto/brutto
(VAT 21 %)

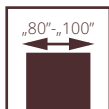

dveře akustické SR 37 dB, pevná dřevěná zárubeň

AKUSTICKÉ POL-SKONE

ZVUKOTĚSNÉ SR 37 dB

zvuková neprůzvučnost
třída D₁ - 35, D₂ - 35, třída Rw=37 dB

- 4. třída mechanické odolnosti dle normy PN-EN 1192:2001 (dveře SR 37dB)
- Technické posouzení ITB-KOT-2018/0713 vyd.1 (jednokřídlé)

Křídlo je ve falcovém provedení. Konstrukce křídla je rám z jehličnatého dřeva oboustranně obložený HDF deskami. Výplň tvoří speciální konstrukce POL-SKONE. Jmenovitá tloušťka křídla je 56 mm. Oboustranně obložený HDF deskami. Výplň ze speciální konstrukce POL-SKONE. Jmenovitá tloušťka křídla je 56 mm.

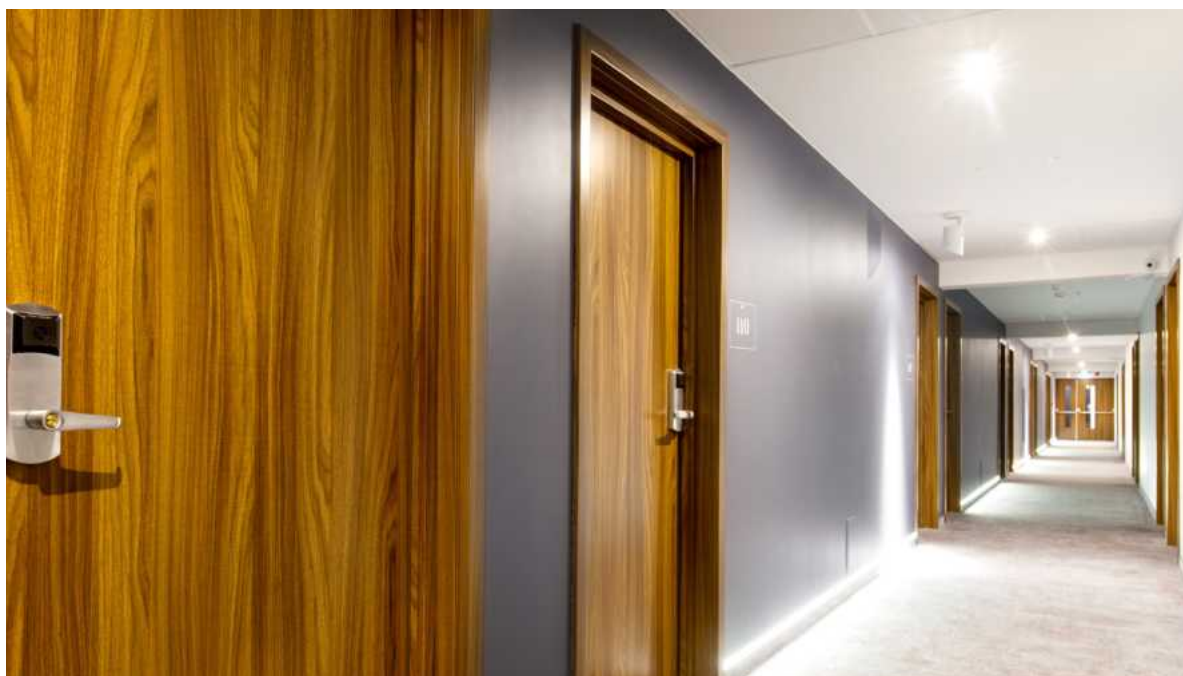

dveře SR 37 dB, nastavitelná dřevěná zárubeň

SR 37 dB



VERZE	plně 37 dB
LAMINOVANÉ CPL	19323/23380,83
UNI MAT PLUS	17984/21760,64
LAMISTONE	17984/21760,64
SILKSTONE	17984/21760,64
SILKSTONE CPL 0,5 mm	20951/25350,71
MALOVANÉ 9003	21188/25637,48
STRÍKANÉ** šedá, béžová	22459/27175,39
MONO2 MAT	23307/28201,47
MONO3 MAT	26273/31790,33
DÝHOVANÉ SKUPINA A	23705/28683,05
DÝHOVANÉ SKUPINA B	24959/30200,39
DÝHOVANÉ SKUPINA C, D	26214/31718,94
SILKWOOD / REALWOOD	26214/31718,94

Barevné provedení kovových zárubní (str. 311)

Příplatek CPL 0,5 mm u dveří s povrchem CPL
(příplatek za standardní výšku dveří)

CPL 0,5 mm („60“ - „90“)	CPL 0,5 mm („90+“ - „110“)
1356/1640,76	1653/2000,13

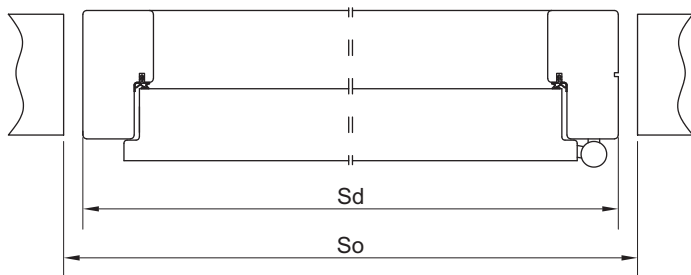

šíř. dveří	Sd	So
„80“	912	940
„90“	1012	1040
„90 plus“	1032	1060
„100“	1112	1140

ROZMĚRY DVEŘÍ

Pevná dřevěná nebo nastavitelná zárubeň:
Jednokřídlé dveře:
max. šířka „100“ - 1112 mm, max. výška 2175 mm

POVRCHOVÁ ÚPRAVA KRÍDLA

Povrch hladký stríkaný, dýhovaný, pokrytý laminátem CPL 0,2 mm nebo 0,5 mm, laminátem HPL s tloušťkou od 0,7 mm do 1,0 mm nebo fólií s imitací dřeva.
K dispozici jsou ploché dekorativní prvky, vyrobené z ozdobných profilových lišt, hliníkové dekory (po konzultaci s obch. oddělením).

ZÁRUBNĚ

Zárubeň stríkaná, dýhovaná, krytá laminátem CPL 0,15 mm nebo potažená fólií podle barevného provedení křídla.
Dřevěná pevná borovicová – volitelně s krycími lištami s oblou

hranou.

Nastavitelná dřevěná s rozšiřujícími panely, úhlovými lištami a krycí lištou.

PŘÍSLUŠENSTVÍ A VYBAVENÍ

Vybavení standardní:
jednokřídlé SR 37 dB:
- čepové panty nastavitelné ve 3 úrovních
- zadlabací zámek
- dubový práh v barvě přírodního dubu, černý, šedý, hnědý s hliníkovou lištou chránící před nadměrným opotřebením

Doplňkové vybavení:

- hliníkové dekory, ozdobné lišty
- příplatek za laminát CPL 0,5 mm*:
šířka „80“, „90“ - 1356/1640,76; šířka „90+“, „100“ - 1653/2000,13
- skrytý samozavírač
- přídatný zámek zadlabací nebo povrchový
- elektromechanický otvírač pracovní nebo reverzní
- elektromagnetické zámky
- elektronické zámky
- vložky
- šířka „100“ - 1112 mm **+10%**
- výška 2175 mm **+10%**
- panoramatické kukátko - nerezová ocel 848/1026,08; mosaz, antracit, černý mat 890/1076,90

CENA (CZK)
netto/brutto
(VAT 21 %)

* příplatek do standardní výšky dveří

NOVINKA

SYSTÉM
falcový

„80“-„100“

POL-SKONE

42 dB

IV. třída

90 PLUS
INVESTIČNÍ
ŠÍŘKA

100 000 cyklů

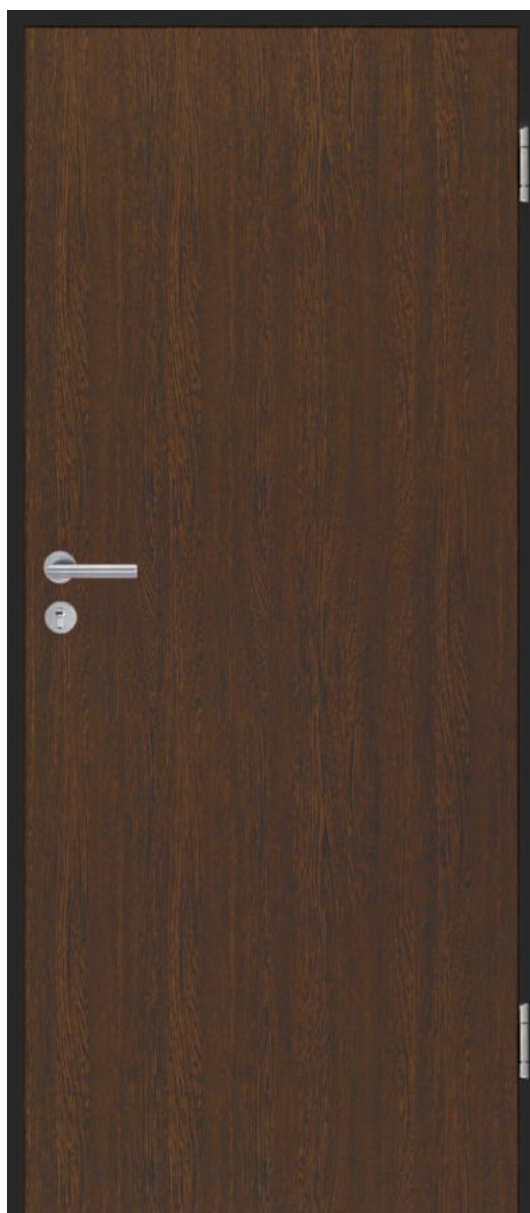

dveře AKUSTIK 42 dB, pevná kovová zárubeň

AKUSTICKÉ
POL-SKONE

AKUSTIK 42 dB

AKUSTIK
SEKURO 42 dB

- zvuková neprůzvučnost
třída $D_1 - 35$, $D_2 - 35$, třída $R_w=42$ dB
- 4. třída mechanické odolnosti podle normy
PN-EN 1192:2001
- 5. třída mechanické trvanlivosti 100 000 cyklů
- dveře schválené k prodeji na základě
normy PN-EN 14351-2:2018

Křídlo vyrobené z dřevotřískové desky oboustranně polepené deskami HDF. Jmenovitá tloušťka křídla 57 mm. Křídlo je standardně vybaveno padacím těsněním.



dveře AKUSTIK 42 dB, pevná kovová zárubeň



PEVNÁ KOVOVÁ ZÁRUBEŇ

AKUSTIK 42 dB		AKUSTIK SEKURO 42 dB	
„80“, „90“, „90 plus“	„100“	„80“, „90“	„100“
7925/9589,25	9170/11095,70	7543/9127,03	8730/10563,30

NASTAVITELNÁ KOVOVÁ ZÁRUBEŇ

symbol	rozsah v mm	AKUSTIK 42 dB		AKUSTIK SEKURO 42 dB	
		„80“, „90“, „90 plus“	„100“	„80“, „90“, „90 plus“	„100“
SR1	110-140	12459/15075,39	13705/16583,05	11865/14356,65	13052/15792,92
SR2	140-170	12459/15075,39	13705/16583,05	11865/14356,65	13052/15792,92
SR3	170-200	14332/17341,72	15578/18849,38	13645/16510,45	14832/17946,72
SR4	200-230	14332/17341,72	15578/18849,38	13645/16510,45	14832/17946,72
SR5	230-260	14459/17495,39	15705/19003,05	13772/16664,12	14959/18100,39
SR6	260-290	14459/17495,39	15705/19003,05	13772/16664,12	14959/18100,39
SR7	290-320	14594/17658,74	15840/19166,40	13899/16817,79	15086/18254,06
SR8	320-350	14594/17658,74	15840/19166,40	13899/16817,79	15086/18254,06

Barevné provedení kovových zárubní (str. 311)

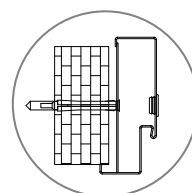
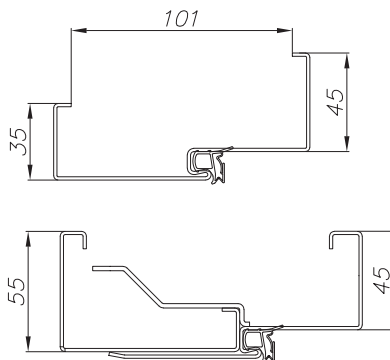

montážní otvor na kotvu ve středu profilu na čele zárubně

VERZE	AKUSTIK 42 dB	AKUSTIK SEKURO 42 dB
LAMINOVANÉ CPL 0,2 mm	21603/26139,63	22273/26950,33
LAMINOVANÉ HPL EGGER SKUPINA B	22451/27165,71	23120/27975,20
UNI MAT PLUS	20713/25062,73	21425/25924,25
LAMISTONE	20713/25062,73	21425/25924,25
SILKSTONE	20713/25062,73	21425/25924,25
SILKSTONE CPL 0,5 mm	23680/28652,80	24392/29514,32
STŘÍKANÉ 9003	26527/32097,67	26959/32620,39
MONO1 MAT	27798/33635,58	28231/34159,51
MONO2 MAT	28646/34661,66	29078/35184,38
MONO3 MAT	31612/38250,52	32044/38773,24
DÝHOVANÉ SKUPINA A	27883/33738,43	28248/34180,08
DÝHOVANÉ SKUPINA B	29307/35461,47	29604/35820,84
DÝHOVANÉ SKUPINA C, D	30672/37113,12	30909/37399,89
SILKWOOD / REALWOOD	30672/37113,12	30909/37399,89

Příplatek CPL 0,5 mm u dveří s povrchem CPL (příplatek za standardní výšku dveří)

CPL 0,5 mm („60“ - „90“)	CPL 0,5 mm („90+“ - „110“)
1356/1640,76	1653/2000,13

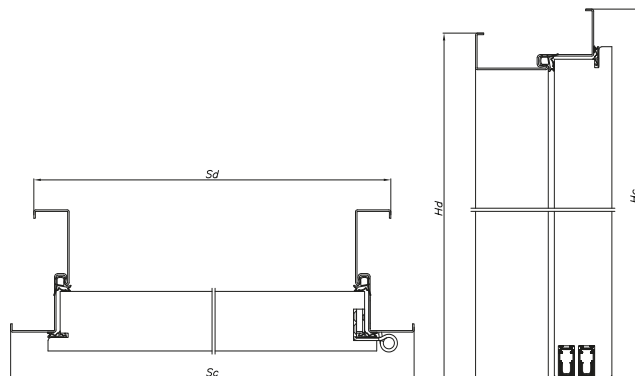
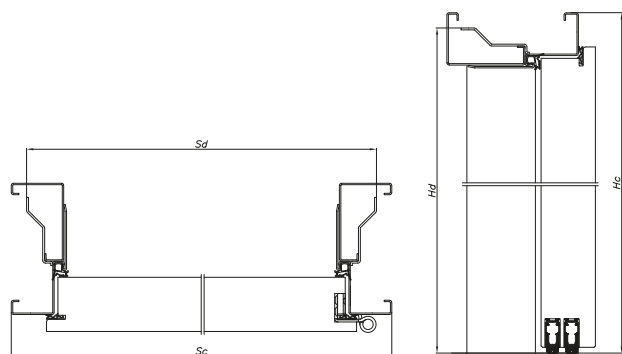

NASTAVITELNÁ KOVOVÁ ZÁRUBEŇ AKUSTIK 42 dB, AKUSTIK SEKURO 42 dB

ŠÍŘKA	Sc	Sd	So
„80“	922	891	900
„90“	1022	991	1000
„90 plus“	1042	1011	1010
„100“	1122	1091	1100
	Hc	Hd	Ho
VÝŠKA	2080	2064	2070

PEVNÁ KOVOVÁ ZÁRUBEŇ AKUSTIK 42 dB, AKUSTIK SEKURO 42 dB

ŠÍŘKA	Sc	Sd	So
„80“	922	876	895
„90“	1022	976	995
„90 plus“	1042	996	1015
„100“	1122	1076	1095
	Hc	Hd	Ho
VÝŠKA	2080	2057	2067

ROZMĚRY DVEŘÍ

Dveře s kovovou zárubní:

Jednokřídlé dveře: max. šířka „100“ - 1122 mm, max. výška 2180 mm

Možnost objednání nestandardního rozměru dveří – po konzultaci s obchodním oddělením.

POVRCHOVÁ ÚPRAVA KRÍDLA

Povrch hladký stříkaný, dýhovaný, pokrytý laminátem CPL s tloušťkou od 0,2 do 0,7 mm, laminátem HPL s tloušťkou od 0,7 do 1,0 mm nebo fólií s imitací dřeva. Dostupné dekory z ozdobných profilovaných lišt.

ZÁRUBNĚ

Pevná nebo nastavitelná kovová vyrobená z plechu DC01 o tloušťce 1,5 mm, práškově stříkaná v barvách bílá (RAL 9016 a RAL 9003), šedá (RAL 7047), hnědá (RAL 8014), béžová (NCS S 2005 Y50R), grafitová (RAL 7024), černá (RAL 9005).

PŘÍSLUŠENSTVÍ A VYBAVENÍ

Standardní vybavení dveří Akustik 42 dB:

- objektové 3D panty firmy ECO SCHULTE typ OBX - 2 ks
- zadlabací zámek LOB
- padací těsnění 2 ks

Standardní vybavení dveří Akustik SEKURO 42 dB:

- objektové 3D panty firmy ECO SCHULTE typ OBX - 2 ks
- zadlabací lištový zámek
- padací těsnění - 2 ks
- čepy proti vysazení - 2 ks

Doplňkové vybavení:

- příplatek za laminát CPL 0,5 mm*: šířka „80“, „90“ - 1356/1640,76; šířka „90+“, „100“ - 1653/2000,13
- šířka „100“ - 1112 mm **+10%**
- panoramatické kukátko - nerezová ocel 848/1026,08; mosaz, antracit, černý mat 890/1076,90
- změna barvy pantů na černou (1 ks) - 848/1026,08
- elektromechanický otvírač pracovní, reverzní montovaný na přidavném zámku, hotelové zámků (platí pro dveře Akustik 42 dB)
- elektromagnetický zámek, kontaktron, povrchový samozavírač, cylindrická vložka, ozdobné lišty, panely z nerezové oceli, dekory

CENA (CZK)
netto/brutto
(VAT 21 %)

* příplatek za standardní výšku dveří

■ **vnitřní vchodové dveře**

■ **dveře proti vloupání,
akustické až 42 dB, speciální**

■ **protipožární dveře
s požární odolností
30 min a 60 min**

■ **rozsáhlý doplňkový sortiment**

DVEŘE VCHODOVÉ A PROTIPOŽÁRNÍ

Vstupní a protipožární dveře s vysokými parametry požární odolnosti a zvukové izolace zaručují bezpečnost a pohodlí osob uvnitř budovy. Je možné vyrobit protipožární dveře s výškou až 2,5 m. Široká škála povrchových úprav, včetně více než 80 barev, dává velkou volnost při přizpůsobení individuálním funkčním a estetickým požadavkům.







**SKRYTÉ DVEŘE
PRO INVESTIČNÍ
OBJEKTY
PODLE PATENTU
POL-SKONE**



**TECHNICKÉ DVEŘE
VČETNĚ ZÁRUBNÍ
V LAMINÁTU
CPL 0,2 mm**



**TECHNICKÉ DVEŘE
V PŘÍRODNÍCH
DÝHÁCH**



**STĚNOVÉ PANELE
PROTIPOŽÁRNÍ
NRO**

- Dřevo jako hlavní konstrukční materiál pro naše produkty (dřevo vyrobené ve vlastních pilách)
- Deklarované parametry produktů potvrzené testy v akreditovaných laboratořích
- Široká nabídka dveřních křídel a zárubní (stříkané, laminované, dýhované)
- Konzistentní barevnost vnitřních dveří, technických dveří, stěnových panelů, podlahových lišt, šachtových dveří
- Nabídka dvoubarevných dveří
- Možnost personalizace dveří prostřednictvím ozdobných lišt, hliníkových dekorů, panelů z nerezové oceli, piktogramů
- Zabezpečení hran křídel ABS hranou nebo profily z nerezové oceli
- Vlastní výroba kovových zárubní, výběr barev, Vlastní výroba kovových zárubní, výběr barev, povrchová struktura, možnost objednání dvoubarevných nastavitelných zárubní
- Ocelové nebo dřevěné prahy, barevně sladěné s ostatními prvky dveří
- Nastavitelné zárubně na tloušťku zdi a panelové obklady / portály pro investiční dveře
- Investiční šířka za standardní cenu
- Prosklené protipožární dveře a světlíky EI30, evakuační dveře
- Akustické parametry dveří až do 42 dB
- Široká nabídka hliníkových skrytých zárubní - HARMONY; HARMONY INVEST; HARMONY INVEST PRO

Na co si dát pozor při investiční objednávce např. nemocnice, školy, úřady, kliniky atd.

1. TYP KŘÍDLA

Doporučujeme nabízet plochá křídla s deskovou konstrukcí, např. DECO, DECO INVEST, IMPULS, HAPTIC, INTER-AMBER, CAMBIO atd.

2. VHODNÝ VÝBĚR MECHANICKÉ TŘÍDY DVEŘÍ

Minimální **2. mechanická třída** podle PN-EN 1192:2001. Doporučujeme nabízet vnitřní dveře ve 3. mechanické třídě.

Speciální zesílená konstrukce: panty typ C, typ K nebo třídičné panty typ T, zámek LOB s čelním plechem z nerezové oceli.

3. SPLNĚNÍ POŽADAVKŮ NA PRŮCHOZÍ ŠÍŘKU

V případě dveří otevíraných v úhlu 90° je třeba navrhnut šířku „90 plus“.

Šířka dveří „90 Plus“ umožňuje dosáhnout průchozí šířky min. 900 mm v případě otevření křídla v úhlu 90°.

4. VHODNÉ PANTY

Doporučujeme nabízet panty:

- typ T pro ocelovou zárubeň a DIN,

- typ C pro dřevěnou zárubeň a typu K pro zárubeň DIN.

5. VHODNÁ ZÁRUBEŇ

Doporučujeme nabízet především ocelové zárubně, zárubně DIN, dřevěné (pevné a nastavitelné).

Pro veřejné budovy nenabízíme pevnou zárubeň MDF.

6. VÝPLŇ KŘÍDLA

Je třeba nabízet výplň v podobě děrované dřevotřísky. Volitelně plná dřevotříska.

7. VHODNÁ POVRCHOVÁ ÚPRAVA KŘÍDEL A ZÁRUBNÍ

Doporučujeme nabízet minimálně povrch LAMISTONE. Doporučené povrchy CPL, HPL. Jako doplňkovou ochranu doporučujeme použít panely z nerezového plechu ve výšce kliky a v dolní části dveřního křídla. Hrany z nerezové oceli.

8. DO MÍSTNOSTÍ se zvýšenou vlhkostí nabízejte dveře HIGRO.

Dveře jsou určeny do místností, ve kterých přípustná relativní vlhkost vzduchu činí do 90 % a teplota nepřesahuje 65°C. Dveře nesmí být vystaveny přímému působení vody.

9. DO NEMOCNIC, ŠKOL

Doporučujeme nabízet dveře DECO INVEST a křídla na kovové zárubni a také panely a ochrany z nerezové oceli.

Možnost provedení ABS hrany o tloušťce 0,8 mm.

10. SAMOZAVÍRAČ

Je třeba vybrat vhodný samozavírač pro daný typ dveří. U dveří používat zesílení pod samozavírač.

11. VÁLEČKOVÝ ZÁMEK

Válečkový zámek je třeba vždy používat v kombinaci se samozavíračem. Samotný válečkový zámek nezajišťuje dostatečnou sílu, aby křídlo bylo vždy v uzavřené poloze.

PŘEHLED PARAMETRŮ ZVUKOTĚSNÝCH DVEŘÍ PRO JEDNOTLIVÉ TYPY DVEŘÍ

Název dveří	Výsledek zkoušky Rw	Třída Rw	RA1 [dB]	RA2 [dB]	Třída D1	Třída D2
HARMONY INVEST	38 (-1;-2)	37	37	36	35	30
FR EI30 SR42, FR EI30 SR42 DM	43 (-1;-4)	42	42	39	40	35
RC3 dřevěná zárubeň, padací těsnění	33 (-1;-1)	32	32	32	30	30
B-30, C-30, SR37, B-30 INVEST	38 (0; -1)	37	38	37	35	35
RC3 dřevěná zárubeň, ocelový práh	35 (-1; -1)	32	34	34	30	30
RC3, RC3 INVEST	33 (-1; -1)	32	32	32	30	30
Cerber Plus, Cerber Plus RC2 děrovaná dřevotříška, dřevěná zárubeň, padací těsnění	30 (0;0)	27	30	30	25	25
Cerber Plus, Cerber Plus RC2 plná dřevotříška, dřevěná zárubeň, padací těsnění	31 (0;-1)	27	31	30	25	25
Cerber Plus, Cerber Plus RC2 plná dřevotříška, kovová zárubeň, padací těsnění	31 (-1; -1)	27	30	30	25	25
Cerber Plus, Cerber Plus RC2 dřevotříška výplň POL-SKONE, dřevěná zárubeň, padací těsnění	37 (-2; -3)	37	35	34	30	30
Cerber Plus, Cerber Plus RC2 dřevotříška výplň POL-SKONE, dřevěná zárubeň, práh	40 (-1; -4)	37	39	36	35	30
Cerber Plus, Cerber Plus RC2 dřevotříška výplň POL-SKONE, kovová zárubeň, padací těsnění	37 (-1; -3)	37	36	34	30	30
RC3 INVEST 37 dB, RC3 INVEST SR37 EI30	37 (-1; -2)	37	36	35	30	30
AKUSTIK 42 dB, AKUSTIK SEKURO 42 dB	42 (-1;-4)	42	41	38	35	35
Zvukověizolační typ A kovová zárubeň pevná	30 (-1;-1)	27	29	29	25	25
Zvukověizolační typ A kovová zárubeň nastavitelná	30 (-1;-1)	27	29	29	25	25
Zvukověizolační typ A zárubeň nastavitelná systém DIN, DIN AQUA	31 (0;-1)	27	31	30	25	25
Zvukověizolační typ A zárubeň pevná systém POL-SKONE, nastavitelná systém POL-SKONE	30 (-1;-1)	27	29	29	25	25
Zvukověizolační typ B kovová zárubeň pevná	38 (-1;-2)	37	37	36	35	30
Zvukověizolační typ B kovová zárubeň nastavitelná	37 (0;-1)	37	37	36	35	30
Zvukověizolační typ B zárubeň nastavitelná systém DIN, DIN AQUA	37 (-1;-4)	37	36	33	30	30
Zvukověizolační typ B zárubeň pevná systém POL-SKONE, nastavitelná systém POL-SKONE	35 (-1;-2)	32	34	33	30	30
Zvukověizolační typ A DUO jednokřídlé zárubeň pevná systém DUO, nastavitelná systém DUO	30 (0;-1)	27	30	29	25	25
Zvukověizolační typ A DUO dvoukřídlé zárubeň pevná systém DUO, nastavitelná systém DUO	30 (-1;-1)	27	29	29	25	25
Zvukověizolační typ B DUO jednokřídlé zárubeň pevná systém DUO, nastavitelná systém DUO	37 (0;-2)	37	37	35	35	30
Zvukověizolační typ B DUO dvoukřídlé zárubeň pevná systém DUO, nastavitelná systém DUO	36 (-1;-2)	32	35	34	30	30
Harmony jednokřídlé	30 (0;-1)	27	30	29	25	25

PŘEHLED PARAMETRŮ ZVUKOTĚSNÝCH DVEŘÍ POL-SKONE DLE NORMY PN-B-02151-3:2015

Typ budovy	Příklad použití	Požadavky	Příklady názvů dveří
bytové domy	dveře do bytů	$R_{a1R} \geq 30$ dB	B-30, C-30, RC3, SR37, Cerber Plus SR37, Cerber Plus RC2 SR37, RC3 INVEST, RC3 INVEST 37 dB, B-30 INVEST, RC3 INVEST SR37 EI30, SEGURO A SEGURO PLUS
hotely vyšší kategorie	dveře mezi hotelovým pokojem a prostorem společné komunikace (chodby, haly, schodiště)	$R_{a1R} \geq 35$ dB	EI30 systém POL-SKONE SR42, Typ B DUO, Harmony Invest
hotely nižší kategorie	turistické hotely, penziony, rekreační domy	$R_{a1R} \geq 30$ dB	EI30 systém POL-SKONE, EI30 systém POL-SKONE SR42, EI30 Plus, EI60 Plus, Typ B, Typ B DUO, Harmony Invest
budovy pro hromadné ubytování	vysokoškolské koleje, internáty a školní ubytovny, dělnické ubytovny, dětské domovy, domovy sociální péče	$R_{a1R} \geq 30$ dB	B-30, C-30, RC3, SR37, Cerber Plus SR37, Cerber Plus RC2 SR37, RC3 INVEST, Harmony Invest, B-30 INVEST, RC3 INVEST SR37 EI30, RC3 INVEST SR37
nemocnice	lékařské ordinace	$R_{a1R} \geq 35$ dB	EI30 systém POL-SKONE SR42, Typ B DUO, Harmony Invest
	pokoje lékařů a sester	$R_{a1R} \geq 30$ dB	EI30 systém POL-SKONE, EI30 systém POL-SKONE SR42, EI30 Plus, EI60 Plus, Typ B, Typ B DUO, Harmony Invest

PŘEHLED DVEŘÍ PROTI VLOUPÁNÍ POL-SKONE

Typ budovy	Odolnost proti vloupání	Název dveří
bytové domy – dveře do bytů	třída RC2 (dle PN-EN 1627:2012)	Cerber Plus RC2
	třída RC3 (dle PN-EN 1627:2012)	B-30, C-30, RC3, RC3 INVEST
	třída C (dle PN-B-92270:1990)	C-30
	třída RC3 (dle PN-EN 1627:2021)	RC3 INVEST SR37, RC3 INVEST SR37 EI30, B-30 INVEST

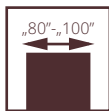

dveře B-30, verze W00, zárubeň nastavitelná jednostranně

BEZPEČNOSTNÍ POL-SKONE

B-30/C-30

Odolnost proti vloupání

POL-SKONE B-30 – třída RC3 dle PN-EN 1627:2012

POL-SKONE C-30 – třída RC3 dle PN-EN 1627:2012

– třída C dle PN-B-92270:1990

Kouřotěsnost – třída Sa, S₂₀₀

Požární odolnost – třída EI₂₃₀

Zvuková izolace – D1-35, D2-35, Rw=37 dB

4. třída mechanické odolnosti dle PN-EN 1192:2001

Národní technické posouzení ITB – KOT-2018/0713 v2

Národní osvědčení o stálosti vlastností

č. 020-UWB-2728/W

UPOZORNĚNÍ! Pro splnění podmínek požární odolnosti by měl být použit dveřní samozavírač splňující požadavky normy PN-EN 1154:1999/A1:2004/AC:2010, kliky dveří splňující požadavky normy PN-EN 1906:2012 (min. třída B z hlediska požární odolnosti a min. třída 3 odolnosti proti vloupání) a cylindrické vložky splňující požadavky normy PN-EN 1303:2015 (min. třída 4 odolnosti spojené s klíčem, min. třída 1 odolnosti proti útoku a třída B z hlediska požární odolnosti).

Vnitřní vchodové dveře z chodeb nebo schodišť např. do bytů v bytových domech nebo do místností v budovách občanské výstavby.

Křídlo vyrobené z dřevěného rámu obloženého dvěma HDF deskami. Výplň tvoří speciální konstrukce POL-SKONE. Tloušťka křídla je 56 mm.



dveře B-30, verze W00, pevná dřevěná zárubeň

B-30



C-30



**ZÁRUBEN NASTAVITELNÁ
PRO VCHODOVÉ DVEŘE**
str. 192

VERZE	W00
LAMISTONE CPL	24798/30005,58
UNI MAT PLUS	24798/30005,58
SILKSTONE	24798/30005,58
SILKSTONE CPL 0,5 mm	27765/33595,65
LAMINÁT CPL 0,2 mm	26222/31728,62
LAMINÁT HPL EGGER SKUPINA A	30672/37113,12
LAMINÁT HPL EGGER SKUPINA B	31561/38188,81
STŘÍKANÉ 9003*	31027/37542,67
MONO1 MAT	32299/39081,79
MONO2 MAT	33146/40106,66
MONO3 MAT	36112/43695,52
DÝHOVANÉ SKUPINA A	30773/37235,33
DÝHOVANÉ SKUPINA B	32341/39132,61
DÝHOVANÉ SKUPINA C, D	33867/40979,07
SILKWOOD / REALWOOD	33867/40979,07

VERZE	W00
LAMISTONE CPL	30722/37173,62
UNI MAT PLUS	30722/37173,62
SILKSTONE	30722/37173,62
SILKSTONE CPL 0,5 mm	33689/40763,69
LAMINÁT CPL 0,2 mm	32044/38773,24
LAMINÁT HPL EGGER SKUPINA A	36494/44157,74
LAMINÁT HPL EGGER SKUPINA B	37384/45234,64
STŘÍKANÉ 9003*	36443/44096,03
MONO1 MAT	37714/45633,94
MONO2 MAT	38562/46660,02
MONO3 MAT	41528/50248,88
DÝHOVANÉ SKUPINA A	37943/45911,03
DÝHOVANÉ SKUPINA B	43554/52700,34
DÝHOVANÉ SKUPINA C, D	45367/54894,07
SILKWOOD / REALWOOD	45367/54894,07

*standardní barva křídla a dřevěných zárubní - bílá RAL 9003.

Příplatek CPL 0,5 mm pro dveře v povrchu CPL (příplatek ke standardní výšce dveří)

CPL 0,5 mm („60“ - „90“)	CPL 0,5 mm („90+“ - „110“)
1356/1640,76	1653/2000,13



lišta (viditelná po zavření dveří)



lištový zámek



lištový zámek



pant



trny proti vysazení



dubový práh také v jiných barvách - str. 225

ROZMĚRY DVEŘÍ

Pevná dřevěná nebo nastavitelná zárubeň:

standard: 1012x2075 mm
volitelně: 980x2075 mm, 880x2075 mm, 1012x2000 mm, 980x2000 mm, 880x2000 mm, 1012x1950 mm, 980x1950 mm, 880x1950 mm
max. šířka 1112 mm, max. výška 2175 mm

UPOZORNĚNÍ! dveře C-30 nad šířku 1012 mm nebo výšku 2075 mm nemají parametr kouřotěsnosti

INVESTIČNÍ ŠÍŘKA!

**Šířka 90 Plus - 1032x2075 mm.
Šířka dveří 1032 mm umožňuje minimální průchozí
světlost 900 mm při otevření křídla pod úhlem 90°.**

POVRCHOVÁ ÚPRAVA KŘÍDLA

Povrch hladký stříkaný, dýhovaný, pokrytý laminátem CPL 0,2 mm nebo 0,5 mm, laminátem HPL o tloušťce od 0,7 mm do 1,0 mm nebo fólií s imitací dřeva.

K dispozici jsou ploché dekorativní prvky, z ozdobných profilovaných lišt, hliníkové dekory (po konzultaci s obchodním oddělením).

ZÁRUBNĚ

Zárubeň stříkaná, dýhovaná, krytá laminátem CPL 0,15 mm, CPL 0,2 mm nebo potažená fólií podle barevného provedení křídla.

Dřevěná pevná borovicová – volitelně s krycími lištami s oblou hranou.

Dřevěná nastavitelná s rozšiřujícími panely, úhlovými lištami a krycí lištou. Volitelně: boční lišta o šířce 210 mm a tloušťce 16 mm (svíslé prvky)
- str. 192

PŘÍSLUŠENSTVÍ A VYBAVENÍ

Standardní vybavení dveří B-30:

- čepové panty nastavitelné ve 3 rovinách firmy OTLAV
- lištový zámek firmy LOB se čtyřbodovým zamykáním (2 závory, 2 háky) pro cylindrickou vložku s roztečí 72 mm
- trny proti vysazení (stříbrné nebo černé) – 5 ks
- dubový práh v barvě přírodního dubu, černá, šedá, hnědá s hliníkovou lištou chránící před nadměrným používáním

Standardní vybavení dveří C-30:

- čepové panty nastavitelné ve 3 rovinách firmy OTLAV
- lištový zámek firmy LOB s pětibodovým zamykáním (2 závory, 3 háky) pro cylindrickou vložku s roztečí 72 mm
- sada vložek třídy 6
- klika a horní rozeta GARDA / ATLAS s ochranou vložky - barva inox
- trny proti vysazení (stříbrné nebo černé) – 5 ks
- dubový práh v barvě přírodního dubu, černá, šedá, hnědá s hliníkovou lištou chránící před nadměrným používáním

Doplňkové vybavení B-30:

- hliníkové dekory, ozdobné prvky, samozavírač povrchový nebo skrytý, elektromagnetický zámek firmy DORMAKABA, kontaktron
- kliky, rozety, vložky pro vchodové dveře - str. 280
- šířka 1112 mm **+10%**
- výška 2175 mm **+10%**
- panoramatické kukátko - nerezová ocel **848/1026,08**; mosaz, antracit, černá mat **890/1076,90**

Doplňkové vybavení C-30:

- ozdobné prvky, samozavírač povrchový nebo skrytý, elektromagnetický zámek firmy DORMAKABA, kontaktron,
- hliníkové dekory, nové vzory - str. 276
- kliky, rozety, vložky pro vchodové dveře - str. 280
- šířka 1112 mm **+10%**
- výška 2175 mm **+10%**
- změna barvy standardního dubového prahu na černou, šedou, hnědou - **bez příplatku** (str. 225)
- změna barvy hrany na šedou, grafitovou, černou - **509/615,89**
- panoramatické kukátko - nerezová ocel **848/1026,08**; mosaz, antracit, černá mat **890/1076,90**

CENA (CZK)
netto/brutto
(VAT 21 %)

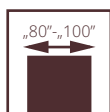

BEZPEČNOSTNÍ POL-SKONE

B-30 INVEST

Odolnost proti vloupání
POL-SKONE B-30 – třída RC3 dle PN-EN 1627:2021
Kouřotěsnost – třída Sa, S₂₀₀
Požární odolnost – třída EI₃₀
Zvuková izolace – D1-35, D2-35, Rw=37 dB
4. třída mechanické odolnosti podle PN-EN 1192:2001

Vnitřní vchodové dveře z chodeb nebo schodišť např. do bytů v bytových domech nebo místností ve veřejných budovách. Vyrobeno v souladu s normami PN-EN 14351-2:2018, PN EN 16034:2014-11. Dveře se otevírají dovnitř místnosti. Křídlo vyrobené z dřevěného rámu obloženého dvěma HDF deskami. Výplň tvoří speciální konstrukce POL-SKONE. Tloušťka křídla činí 57 mm.

dveře B-30 INVEST, verze W00, zárubeň nastavitelná jednostranně

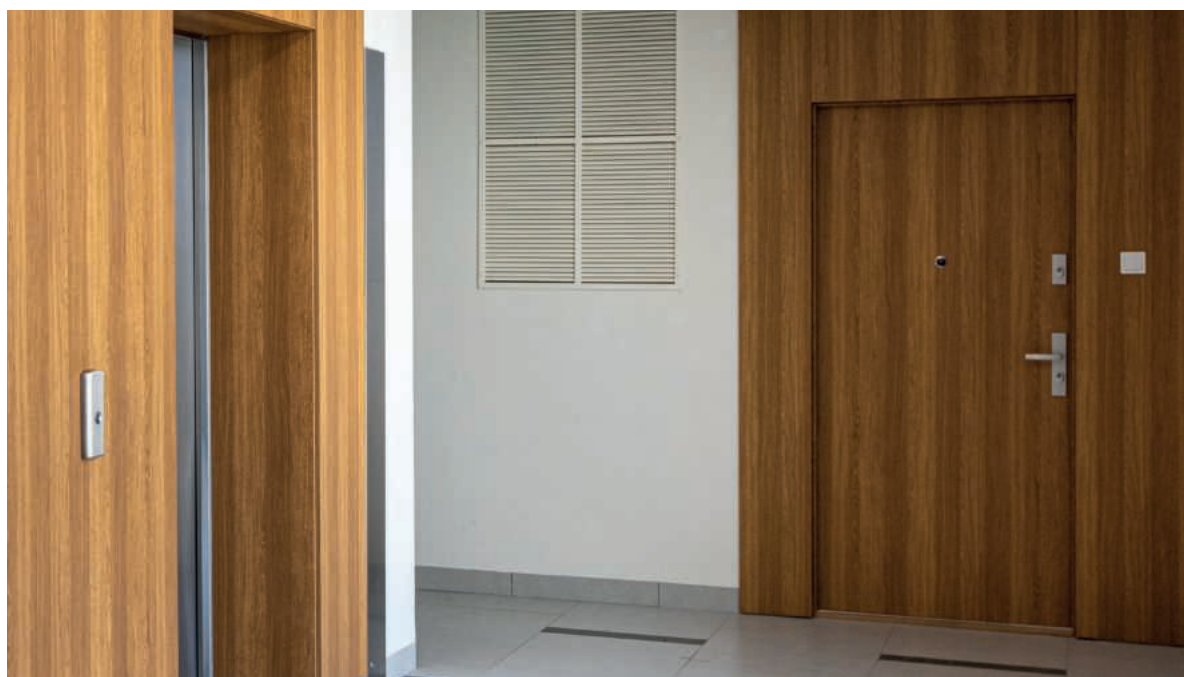

dveře B-30 INVEST, verze W00, pevná dřevěná zárubeň

B-30 INVEST

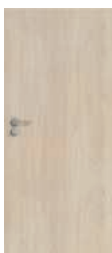

VERZE	W00
LAMINÁT CPL 0,2mm	28714/34743,94
LAMINÁT HPL EGGER SKUPINA A	33163/40127,23
LAMINÁT HPL EGGER SKUPINA B	34053/41204,13
UNI MAT PLUS	27459/33225,39
LAMISTONE	27459/33225,39
SILKSTONE	27459/33225,39
SILKSTONE CPL 0,5mm	30426/36815,46
STRÍKANÉ RAL 9003	34451/41685,71
MONO1 MAT	35723/43224,83
MONO2 MAT	36570/44249,70
MONO3 MAT	39536/47838,56
DÝHOVANÉ SKUPINA A	34519/41767,99
DÝHOVANÉ SKUPINA B	36079/43655,59
DÝHOVANÉ SKUPINA C, D	37604/45500,84
SILKWOOD / REALWOOD	37604/45500,84



dubový práh
také v jiných barvách - str. 225

*standardní barva křídla a dřevěných zárubní - bílá RAL 9003.

Příplatek CPL 0,5 mm pro dveře v povrchové úpravě CPL (příplatek ke standardní výšce dveří)

CPL 0,5 mm („60“ - „90“)	CPL 0,5 mm („90“ - „110“)
1356/1640,76	1653/2000,13



lištový zámek



horní rozeta



pant



trny proti vysazení



lištový zámek

ROZMĚRY DVEŘÍ

Pevná dřevěná nebo nastavitelná zárubeň:

standard: 1012x2075 mm
volitelně: 980x2075 mm, 880x2075 mm, 1012x2000 mm, 980x2000 mm, 880x2000 mm, 1012x1950 mm, 980x1950 mm, 880x1950 mm
max. šířka 1112 mm, max. výška 2175 mm

INVESTIČNÍ ŠÍŘKA!

Šířka 90 Plus - 1032x2075 mm.

Šířka dveří 1032 mm umožňuje minimální průchozí světlost 900 mm při otevření křídla pod úhlem 90°.

POVRCHOVÁ ÚPRAVA KŘÍDLA

Povrch hladký stříkaný, dýhovaný, pokrytý laminátem CPL o tloušťce od 0,2 do 0,5 mm, laminátem HPL o tloušťce od 0,7 do 1,0 mm nebo fólií s imitací dřeva.

K dispozici jsou ploché dekorativní prvky, z ozdobných profilovaných lišt, hliníkové dekory (po konzultaci s obchodním oddělením).

ZÁRUBNĚ

Zárubeň stříkaná, dýhovaná, krytá laminátem CPL 0,15 mm, CPL 0,2 mm nebo potažená fólií podle barevného provedení křídla.

Dřevěná pevná borovicová – volitelně s krycími lištami s oblou hranou.

Dřevěná nastavitelná s rozšiřujícími panely, úhlovými lištami a krycí lištou. Volitelně: boční lišta o šířce 210 mm a tloušťce 16 mm (svíslé prvky) - str. 192

PŘÍSLUŠENSTVÍ A VYBAVENÍ

Standardní vybavení:

- objektové panty 3D firmy ECO SCHULTE typ OBX - 2 ks
- lištový zámek firmy FUHR se čtyřbodovým zamykáním (2 závory, 2 háky) pro cylindrickou vložku s roztečí 92 mm
- trny proti vysazení (stříbrné nebo černé) – 4 ks
- dubový práh v barvě přírodního dubu, černá, šedá, hnědá s hliníkovou lištou chrání před nadměrným používáním

Doplňkové vybavení B-30:

- ozdobné prvky, samozavírač povrchový nebo skrytý, elektromagnetický zámek firmy DORMAKABA, kontaktron
- kliky, rozety, vložky pro vchodové dveře - str. 280
- šířka 1112 mm **+10%**
- výška 2175 mm **+10%**
- panoramatické kukátko - nerezová ocel **848/1026,08**; mosaz, antracit, černá mat **890/1076,90**

CENA (CZK)
netto/brutto
(VAT 21 %)

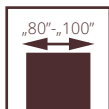

dveře RC3 INVEST SR 37 EI30, verze W0, pevná kovová zárubeň

BEZPEČNOSTNÍ POL-SKONE

RC3 INVEST SR 37 EI30

- Odolnost proti vloupání **třída RC3** podle PN-EN 1627:2021
- Požární odolnost **třída EI,30**
- Zvuková izolace **Rw= 37 dB, D1-30, D2-30**
- Mechanická odolnost **třída 4** podle PN-EN 1192:2001
- Kouřotěsnost – **třída S_{el}, S₂₀₀**
- Mechanická trvanlivost: **třída 5** podle PN-EN 16034:2014-11 (200 000 cyklů)

Vnitřní vchodové dveře z chodeb nebo schodišť např. do bytů v bytových domech nebo místností ve veřejných budovách. Vyrobeno v souladu s normami PN-EN 14351-2:2018, PN EN 16034:2014-11.

Dveře se otevírají dovnitř místnosti.

Křídlo vyrobené z **dřevěného rámu a speciální akustické výplně**. Celek je oboustranně opláštěn sadou HDF desek.



dveře RC3 INVEST SR 37 EI30, verze W0, pevná kovová zárubeň



VERZE

LAMINOVANÉ CPL 0,2 mm	32248/39020,08
LAMINOVANÉ HPL EGGER SKUPINA A	35807/43326,47
LAMINOVANÉ HPL EGGER SKUPINA B	36697/44403,37
UNI MAT PLUS	31282/37851,22
LAMISTONE	31282/37851,22
SILKSTONE	31282/37851,22
SILKSTONE CPL 0,5 mm	34248/41440,08
STŘÍKANÉ 9003	36706/44414,26
STŘÍKANÉ** šedá, béžová	37977/45952,17
MONO2 MAT	38824/46977,04
MONO3 MAT	41791/50567,11
DÝHOVANÉ SKUPINA A	37231/45049,51
DÝHOVANÉ SKUPINA B	38401/46465,21
DÝHOVANÉ SKUPINA C, D	39757/48105,97
SILKWOOD / REALWOOD	39757/48105,97

Příplatek k barevnému provedení kovových zárubní (str. 241)



nerezový práh



pant RC3 INVEST SR 37 EI30

ROZMĚRY
DVEŘÍ

Zárubeň pevná kovová:
920x2080 mm, 1020x2080 mm
max. šířka dveří „100“ 1120 mm, max. výška 2180 mm

INVESTIČNÍ ŠÍŘKA
Šířka 90 Plus - 1040 mm.
Šířka dveří 1040 mm umožňuje minimální průchozí světlost 900 mm při otevření křídla pod úhlem 90°.

POVRCHOVÁ
ÚPRAVA KŘÍDLA

Povrch hladký stříkaný, dýhovaný, pokrytý laminátem CPL 0,2 mm nebo 0,5 mm, laminátem HPL o tloušťce od 0,7 mm do 1,0 mm nebo fólií s imitací dřeva.
K dispozici jsou ploché dekorativní prvky, z ozdobných profilovaných lišt, hliníkové dekory (po konzultaci s obchodním oddělením).

ZÁRUBNĚ

Pevná kovová vyrobená z ocelového plechu o tloušťce 1,5 mm, standardně práškově stříkaná v barvách bílá (RAL 9016 a RAL 9003), šedá (RAL 7047), hnědá (RAL 8014), béžová (NCS S 2005 Y50R), grafitová (RAL 7024), černá (RAL 9005).

Po konzultaci s obchodním oddělením je možné nastříkat zárubně nestandardními barvami z palety RAL nebo NCS.

PŘÍSLUŠENSTVÍ A
VYBAVENÍ

Standardní vybavení:
- pevná ocelová zárubeň tl. 1,5 mm s těsněním v polodrážce
- lištový zámek se čtyřbodovým zamykáním
- objektové panty nastavitelné 3D – 2 ks
- trny proti vysazení (stříbrné nebo černé) – 4 ks
- ocelový práh s těsněním v polodrážce
- bobtnající těsnění

Doplňkové vybavení:

- kliky, rozety, vložky pro vchodové dveře - str. 280
- **změna barvy pantů na černou barvu (1 ks) - 848/1026,08**
- panoramatické kukátko
- samozavirač povrchový ramínkový, kolejnicový nebo skrytý

CENA (CZK)
netto/brutto
(VAT 21 %)

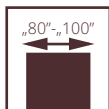

dveře RC3 INVEST 37 dB, verze W0, pevná kovová zárubeň

BEZPEČNOSTNÍ POL-SKONE

RC3 INVEST 37 dB

- Odolnost proti vloupání třída RC3 podle PN-EN 1627:2021
- Zvuková neprůzvučnost - D1-30, D2-30, Rw=37 dB
- 4. třída mechanické odolnosti podle PN-EN 1192:2001
- Mechanická trvanlivost: třída 5 podle PN-EN 12400:2004
- Vyrobeno v souladu s normou PN-EN 14351-2:2018

UPOZORNĚNÍ! Proto, aby dveře splňovaly bezpečnostní parametry, musejí dveřní kliky splňovat požadavky normy PN-EN 1906:2012 (min. 3. bezpečnostní třídu) a cylindrické vložky splňovat požadavky normy PN-EN 1303:2015 (min. 4. třídu bezpečnosti související se klíčem a minimálně 1. třídu odolnosti proti útoku).

Vnitřní vchodové dveře z chodeb nebo schodišť např. do bytů v bytových domech nebo místností ve veřejných budovách.

Křídlo vyrobené z dřevěného rámu, obložený dvěma HDF deskami. Výplň tvoří speciální konstrukce POL-SKONE. Tloušťka křídla 57 mm.



dveře RC3 INVEST 37 dB, verze W0, pevná kovová zárubeň

RC3 INVEST SR 37 dB



ZÁRUBEN PEVNÁ KOVOVÁ RC3 INVEST SR 37 dB

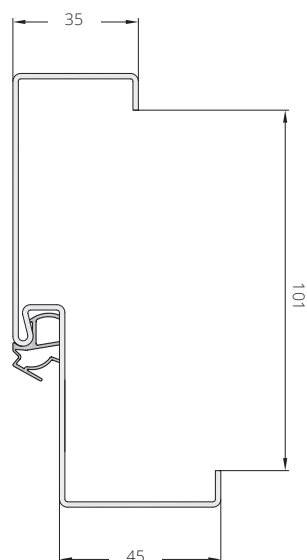

VERZE	dveře RC3 INVEST 37 dB s kovovou zárubní
LAMINÁT CPL 0,2 mm	28460 /34436,60
LAMINÁT HPL EGGER SKUPINA A	32019 /38742,99
LAMINÁT HPL EGGER SKUPINA B	32909 /39819,89
UNI MAT PLUS	27570 /33359,70
LAMISTONE	27570 /33359,70
SILKSTONE	27570 /33359,70
SILKSTONE CPL 0,5 mm	30536 /36948,56
STŘÍKANÉ 9003	33629 /40691,09
MONO1 MAT	34901 /42230,21
MONO2 MAT	35748 /43255,08
MONO3 MAT	38714 /46843,94
DÝHOVANÉ SKUPINA A	33477 /40507,17
DÝHOVANÉ SKUPINA B	34604 /41870,84
DÝHOVANÉ SKUPINA C, D	35934 /43480,14
SILKWOOD / REALWOOD	35934 /43480,14

Příplatek k barevnému provedení kovových zárubní (str. 241)

Příplatek CPL 0,5 mm u dveří s povrchem CPL
(příplatek za standardní výšku dveří)

CPL 0,5 mm („60“ - „90“)	CPL 0,5 mm („90+“ - „110“)
1356 /1640,76	1653 /2000,13

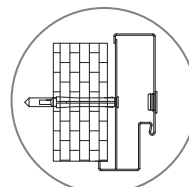

montážní otvor na kotvu
ve středu profilu na
čele zárubně



nerezový práh



pant RC3 INVEST 37 dB

ROZMĚRY DVEŘÍ

Zárubeň pevná kovová:
920x2080 mm, 1020x2080 mm
max. šířka dveří „100“ 1120 mm, max. výška 2180 mm

INVESTIČNÍ ŠÍŘKA

Šířka 90 Plus - 1040 mm.
Šířka dveří 1040 mm umožňuje minimální průchozí světlost 900 mm při otevření křídla pod úhlem 90°.

POVRCHOVÁ ÚPRAVA KŘÍDLA

Povrch hladký stříkaný, dýhovaný, pokrytý laminátem CPL s tloušťkou od 0,2 do 0,7 mm, laminátem HPL s tloušťkou od 0,7 do 1,0 mm nebo fólií s imitací dřeva.
K dispozici jsou ploché dekorativní prvky, z ozdobných profilovaných lišt, hliníkové dekory (po konzultaci s obchodním oddělením).

ZÁRUBNĚ

Pevná kovová vyrobená z ocelového plechu o tloušťce 1,5 mm, standardně práškově stříkaná v barvách bílá (RAL 9016 a RAL 9003), šedá (RAL 7047), hnědá (RAL 8014), béžová (NCS S 2005 Y50R), grafitová (RAL 7024), černá (RAL 9005).

Po konzultaci s obchodním oddělením je možné nastříkat zárubně nestandardními barvami z palety RAL nebo NCS.

PŘÍSLUŠENSTVÍ A VYBAVENÍ

Standardní vybavení RC3 INVEST 37 dB:
- kovová zárubeň RC3 INVEST
- nerezový práh s těsněním v polodrážce
- trny proti vysazení (stříbrné nebo černé) – 4 ks
- objektové panty nastavitelné 3D – 2 ks.
- lištový zámek zadlabací se čtyřbodovým zamykáním (2 závory, 2 háky), rozteč 92 mm, barva stříbrná

Doplňkové vybavení:

- příplatek za laminát CPL 0,5 mm*:
šířka „80“, „90“ - **1356**/1640,76; šířka „90+“, „100“ - **1653**/2000,13
- dekorativní prvky, samozavírač povrchový, elektromagnetický zámek firmy DORMAKABA, kontaktron - str. 279-285
- klíky, rozety, vložky pro vchodové dveře - str. 295
- šířka dveří „100“ **+10%**
- dveře vyšší o 100 mm **+10%**
- změna barvy hrany na šedou, grafitovou, černou - **509**/615,89
- změna barvy pantů na černou barvu (1 ks) - **848**/1026,08
- panoramatické kukátko - nerezová ocel **848**/1026,08; mosaz, antracit, černá matná **890**/1076,90

CENA (CZK)
netto/brutto
(VAT 21 %)

* příplatek u standardní výšky dveří

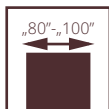

dveře RC3, verze W0, pevná dřevěná zárubeň

BEZPEČNOSTNÍ POL-SKONE

RC3 RC3 INVEST

- Odolnost proti vloupání třída RC3 dle PN-EN 1627:2012
- Zvuková neprůzvučnost - D1-30, D2-30, Rw=32 dB
- 4. třída mechanické odolnosti podle PN-EN 1192:2001
- Národní technické posouzení ITB -KOT-2018/0713 v2

UPOZORNĚNÍ! Proto, aby dveře splňovaly bezpečnostní parametry, musejí dveřní kliky splňovat požadavky normy PN-EN 1906:2012 (min. 3. bezpečnostní třídu) a cylindrické vložky splňovat požadavky normy PN-EN 1303:2015 (min. 4. třídu bezpečnosti související se klíčem a minimálně 1. třídu odolnosti proti útoku).

Vnitřní vchodové dveře z chodeb nebo schodišť např. do bytů v bytových domech nebo místností ve veřejných budovách.

Křídlo vyrobené z dřevěného rámu, obložený dvěma HDF deskami. Výplň tvoří speciální konstrukce POL-SKONE. Tloušťka křídla 50 mm.

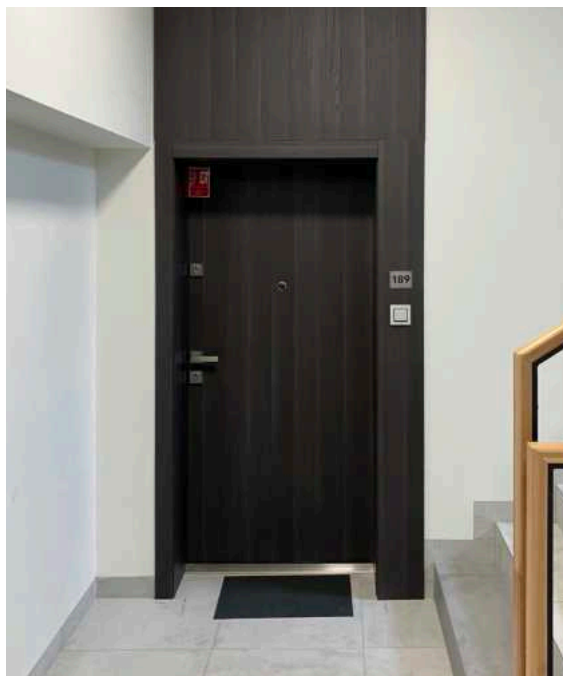

dveře RC3, verze W0, pevná dřevěná zárubeň



dveře RC3 INVEST, verze W0, pevná kovová zárubeň

RC3



RC3 INVEST



**ZÁRUBEN NASTAVITELNÁ
PRO VCHODOVÉ DVEŘE**
- str. 192

VERZE	dveře RC3 s dřevěnou zárubní
LAMINOVANÉ CPL 0,2 mm	21374/25862,54
LAMINOVANÉ HPL EGGER SKUPINA A	25824/31247,04
LAMINOVANÉ HPL EGGER SKUPINA B	26714/32323,94
UNI MAT PLUS	20154/24386,34
LAMISTONE	20154/24386,34
SILKSTONE	20154/24386,34
SILKSTONE CPL 0,5 mm	23120/27975,20
STŘÍKANÉ 9003	25366/30692,86
MONO1 MAT	26637/32230,77
MONO2 MAT	27485/33256,85
MONO3 MAT	30451/36845,71
DÝHOVANÉ SKUPINA A	27900/33759,00
DÝHOVANÉ SKUPINA B	29375/35543,75
DÝHOVANÉ SKUPINA C, D	30841/37317,61
SILKWOOD / REALWOOD	30841/37317,61

VERZE	dveře RC3 INVEST se stálou kovovou zárubní
LAMINOVANÉ CPL 0,2 mm	27112/32805,52
LAMINOVANÉ HPL EGGER SKUPINA A	30672/37113,12
LAMINOVANÉ HPL EGGER SKUPINA B	31561/38188,81
UNI MAT PLUS	25781/31195,01
LAMISTONE	25781/31195,01
SILKSTONE	25781/31195,01
SILKSTONE CPL 0,5 mm	28748/34785,08
STŘÍKANÉ 9003	30205/36548,05
MONO1 MAT	31477/38087,17
MONO2 MAT	33595/40649,95
MONO3 MAT	35290/42700,90
DÝHOVANÉ SKUPINA A	33222/40198,62
DÝHOVANÉ SKUPINA B	34773/42075,33
DÝHOVANÉ SKUPINA C, D	36341/43972,61
SILKWOOD / REALWOOD	36341/43972,61

ZÁRUBEN PEVNÁ KOVOVÁ RC3 INVEST

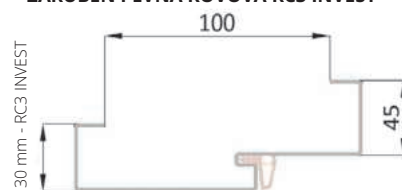

Pro dveře RC3 s kovovou zárubní je možné objednat kovovou zárubeň s averzním elektromagnetickým zámkem BIRA ES 1 (symetrická) - str. 223

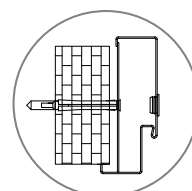

montážní otvor na kotvu
ve středu profilu na
cele zárubně

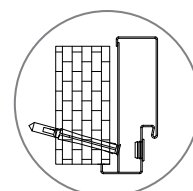

montážní otvor na kotvu
ve faci zárubně

Příplatek k barevnému provedení kovových zárubní (str. 241)

Příplatek CPL 0,5 mm u dveří s povrchem CPL
(příplatek za standardní výšku dveří)

CPL 0,5 mm („60“ - „90“)	CPL 0,5 mm („90“ - „110“)
1356/1640,76	1653/2000,13



klika



pant

ROZMĚRY DVEŘÍ

RC3

Pevná dřevěná nebo nastavitelná zárubeň:
1012x2075 mm, 980x2075 mm, 880x2075 mm,
1012x2000 mm, 980x2000 mm, 880x2000 mm,
1012x1950 mm, 980x1950 mm, 880x1950 mm.
max. šířka dveří „100“ 1112 mm, max. výška 2175 mm

RC3 INVEST

Zárubeň pevná kovová:
924x2077 mm, 1024x2077 mm

INVESTIČNÍ ŠÍŘKA

Šířka 90 Plus - 1032 mm.

Šířka dveří 1032 mm umožňuje minimální průchozí světlost
900 mm při otevření křídla pod úhlem 90°.

INVESTIČNÍ ŠÍŘKA

Šířka 90 Plus - 1044 mm.

Šířka dveří 1044 mm umožňuje minimální průchozí světlost
900 mm při otevření křídla pod úhlem 90°.

POVRCHOVÁ ÚPRAVA KŘÍDLA

Povrch hladký stříkaný, dýhovaný, pokrytý laminátem CPL s tloušťkou od 0,2 do 0,7 mm, laminátem HPL s tloušťkou od 0,7 do 1,0 mm nebo fólií s imitací dřeva. K dispozici jsou ploché dekorativní prvky, z ozdobných profilovaných lišt, hliníkové dekory (po konzultaci s obchodním oddělením).

ZÁRUBNĚ

Zárubeň stříkaná, dýhovaná, krytá laminátem CPL 0,15 mm, CPL 0,2 mm nebo potažená fólií podle barevného provedení křídla.

Dřevěná pevná borovicová – volitelně s krycími lištami, čtvrtkruhovou lištou.

Dřevěná nastavitelná s rozšiřujícími panely, úhlovými lištami a krycí lištou.

Volitelně: boční lišta o šířce 210 mm a tloušťce 16 mm (svislé prvky) - str. 297

PŘÍSLUŠENSTVÍ A VYBAVENÍ

Standardní vybavení RC3:

- 4 čepové panty nastavitelné ve 3 rovinách firmy OTLAV
- lištový zámeček firmy FUHR se čtyřbodovým zamykáním (2 závory, 2 háky) pro cylindrickou vložku s roztečí 92 mm - trny proti vysazení - 5 ks.
- dubový práh v barvě přírodního dubu, černý, šedý, hnědý s hliníkovou lištou chránící před nadměrným opotřebením

Standardní vybavení RC3 INVEST:

- kovová zárubeň RC3 INVEST
- nerezový práh
- lištový zámeček zadlabací se čtyřbodovým zamykáním (2 závory, 2 háky), rozteč 92 mm, barva stříbrná
- čepové panty nastavitelné ve 3 rovinách ve stříbrné barvě - 4 ks.
- trny proti vysazení (stříbrné nebo černé) - 5 ks.
- rozeta GARDA v nerezové barvě
- klika GARDA (rozteč 92 mm) v nerezové barvě
- sada vložek třídy 6 v barvě nikl-mat

Doplňkové vybavení:

- příplatek za laminát CPL 0,5 mm*:
šířka „80“-„90“ - 1356/1640,76; šířka „90+“-„100“ - 1653/2000,13
- dekorativní prvky, samozavírač povrchový nebo skrytý, elektromagnetický zámeček firmy DORMAKABA, kontaktron - str. 279-285
- výměna dubového prahu za nerezový práh - 678/820,38
- hliníkové dekory, nové vzory - str. 291
- kliky, rozety, vložky pro vchodové dveře - str. 295
- šířka dveří „100“ 1112 mm +10%
- výška 2175 mm +10%
- změna barvy standardního dubového prahu na černou, šedou, hnědou - bez příplatku (str. 285)
- změna barvy hrany na šedou, grafitovou, černou - 509/615,89
- panoramatické kukátko - nerezová ocel 848/1026,08; mosaz, antracit, černá matná 890/1076,90
- elektromagnetické zámků pro dveře RC3 INVEST - str. 283

CENA (CZK)
netto/brutto
(VAT 21 %)

* příplatek za standardní výšku dveří

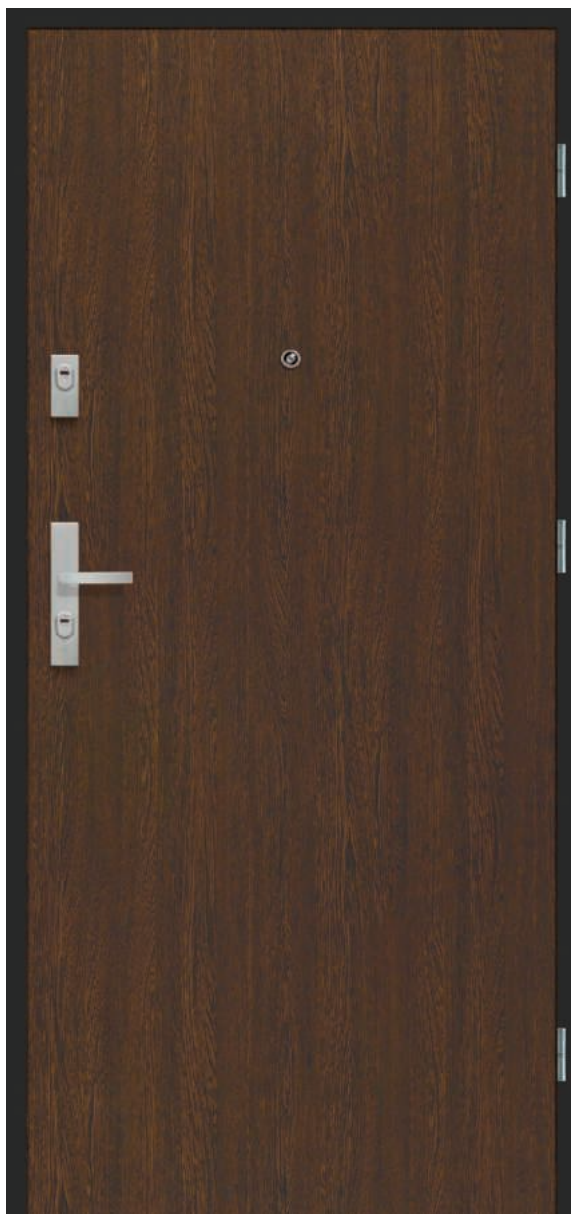
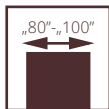

dveře CERBER PLUS RC2, verze 00, pevná kovová zárubeň

BEZPEČNOSTNÍ POL-SKONE

CERBER PLUS RC2

Zvuková neprůzvučnost:

třída D1 – 25, D2 – 25, třída $R_w=27$ dB

(výplň děrovaná nebo plná dřevotřísková deska, s prahem nebo padacím těsněním)

třída D1 – 30, D2 – 30, třída $R_w=37$ dB

(výplň POL-SKONE, dveře s padacím těsněním)

třída D1 – 35, D2 – 30, třída $R_w=37$ dB

(výplň POL-SKONE, dveře s prahem)

odolnost proti vloupání: třída RC2 dle PN-EN 1627:2012

3. mechanická třída podle PN-EN 1192:2001

Národní technické posouzení ITB-KOT-2019/0742 v1

Vnitřní vchodové dveře z chodeb nebo schodišť
např. do bytů v bytových domech nebo místností
ve veřejných budovách.

Dveře s pevnou a nastavitelnou dřevěnou nebo kovovou zárubeň.
Křídlo vyrobené z **dřevěného rámu**, obložený dvěma HDF
deskami. Výplň tvoří děrovaná dřevotřísková deska, volitelně plná
dřevotřísková deska, nebo speciální konstrukce POL-SKONE (verze
37 dB). Jmenovitá tloušťka křídla je 46 mm.

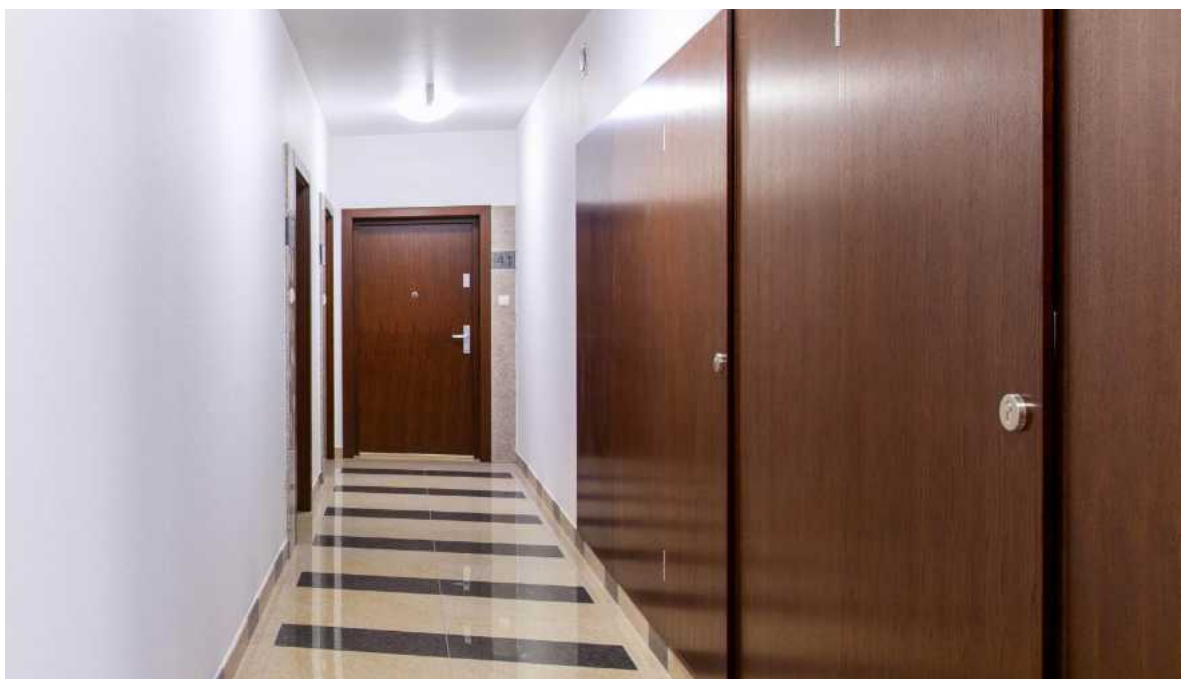

dveře CERBER PLUS RC2, verze 00, dřevěná zárubeň jednostranně nastavitelná

CERBER PLUS RC2



**ZÁRUBEN NASTAVITELNÁ
PRO VCHODOVÉ DVEŘE**
- str. 192

VERZE	plně 00		37 dB 00	
	s pevnou dřevěnou zárubní	s pevnou kovovou zárubní	s pevnou dřevěnou zárubní	s pevnou kovovou zárubní
UNI MAT PLUS	18883/22848,43	19213/23247,73	21688/26242,48	21874/26467,54
LAMINOVANÉ CPL 0,2 mm	20298/24560,58	20535/24847,35	23086/27934,06	23197/28068,37
LAMINOVANÉ HPL EGGER SKUPINA A	24747/29943,87	24095/29154,95	27536/33318,56	26756/32374,76
LAMINOVANÉ HPL EGGER SKUPINA B	25637/31020,77	24985/30231,85	28426/34395,46	27646/33451,66
LAMISTONE CPL	18883/22848,43	19213/23247,73	21688/26242,48	21874/26467,54
SILKSTONE	18883/22848,43	19213/23247,73	21688/26242,48	21874/26467,54
SILKSTONE CPL 0,5 mm	21849/26437,29	22180/26837,80	24654/29831,34	24841/30057,61
STRÍKANÉ 9003	24180/29257,80	24307/29411,47	27112/32805,52	27095/32784,95
STRÍKANÉ** šedá, béžová	25451/30795,71	25578/30949,38	28383/34343,43	28366/34322,86
MONO2 MAT	26298/31820,58	26426/31975,46	29231/35369,51	29214/35348,94
MONO3 MAT	29265/35410,65	29392/35564,32	32197/38958,37	32180/38937,80
DÝHOVANÉ SKUPINA A	25934/31380,14	24925/30159,25	29070/35174,70	27790/33625,90
DÝHOVANÉ SKUPINA B	27502/33277,42	26349/31882,29	30638/37071,98	29205/35338,05
DÝHOVANÉ SKUPINA C, D	29070/35174,70	27790/33625,90	32205/38968,05	30638/37071,98
SILKWOOD / REALWOOD	29070/35174,70	27790/33625,90	32205/38968,05	30638/37071,98

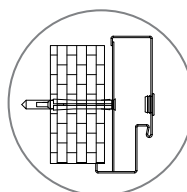

montážní otvor na kotvu ve středu profilu na čele zárubně

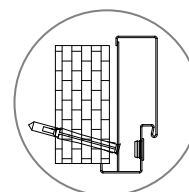

montážní otvor na kotvu ve falci zárubně

Příplatek CPL 0,5 mm pro dveře s povrchem CPL (příplatek za standardní výšku dveří)

CPL 0,5 mm („60“ - „90“)	CPL 0,5 mm („90+“ - „110“)
1356/1640,76	1653/2000,13

kovová zárubeň	6569/7948,49
dubový dřevěný práh	763/923,23

Uvedené technické parametry se vztahují k sestavě v podobě dveřního křídla, kovové zárubně a prahu. Pro splnění podmínek Národního Posouzení Technického je nutné zakoupit celou sadu dveří, tedy dveřní křídlo, zárubeň a práh.

**CENA DVEŘÍ = CENA KŘÍDLA
+ CENA ZÁRUBNĚ + CENA PRAHU**



lišťový zámek



lišťový zámek



pant



dubový práh také v jiných barvách - str. 285

ROZMĚRY DVEŘÍ

Dveře s pevnou nebo nastavitelnou dřevěnou zárubní:
895x2067 mm, 995x2067 mm, 895x2000 mm, 995x2000 mm,
895x1950 mm, 995x1950 mm
max. šířka 1095 mm, max. výška 2267 mm

Dveře s pevnou kovovou zárubní:
917x2078 mm, 1017x2078 mm, 917x2011 mm, 1017x2011 mm,
917x1961 mm, 1017x1961 mm
max. šířka 1117 mm, max. výška 2278 mm

INVESTIČNÍ ŠÍŘKA
Šířka 90 Plus - 1005x2067 mm.
Šířka dveří 1005 mm umožňuje minimální průchozí světlost min. 900 mm při otevření křídla pod úhlem 90°.

INVESTIČNÍ ŠÍŘKA
Šířka 90 Plus - 1027x2078 mm.
Šířka dveří 1027 mm umožňuje minimální průchozí světlost min. 900 mm při otevření křídla pod úhlem 90°.

POVRCHOVÁ ÚPRAVA KŘÍDLA

Povrch hladký stříkaný, dýhovaný, pokrytý laminátem CPL o tloušťce od 0,2 do 0,7 mm, laminátem HPL o tloušťce od 0,7 do 1,0 mm nebo fólií s imitací dřeva. K dispozici jsou ploché dekorativní prvky, zhotovené z ozdobných profilových lišt, hliníkové dekory.

ZÁRUBNĚ

Zárubeň stříkaná, dýhovaná, krytá laminátem CPL 0,15 mm, CPL 0,2 mm nebo potažená fólií podle barevného provedení křídla.

Dřevěná pevná borovicová – volitelně s krycími lištami, čtvrtkruhovou lištou.

Dřevěná nastavitelná s rozšiřujícími panely, úhlovými lištami a krycí lištou.

Pevná kovová vyrobená z ocelového plechu o tloušťce 1,5 mm, standardně práškově stříkaná v barvách bílá (RAL 9016 a RAL 9003), šedá (RAL 7047), hnědá (RAL 8014), béžová (NCS S 2005 Y50R), grafitová (RAL 7024), černá (RAL 9005). Po konzultaci s obchodním oddělením je možné nastříkat zárubeň nestandardními barvami z palety RAL nebo NCS.

PŘÍSLUŠENSTVÍ A VYBAVENÍ

Standardní vybavení:

- Dveře s dřevěnou zárubní (pevnou nebo nastavitelnou)
- čepové panty šroubovací nastavitelné – 3 ks.
- lišťový zámek se čtyřbodovým zamykáním
- protiplechy, nastavitelné, zesílené (neplatí pro dveře s kovovou zárubní)
- trny proti vysazení (stříbrné nebo černé) – 3 ks.
- kukátko Ø15
- dubový práh v barvě přírodního dubu, černá, šedá, hnědá s hliníkovou lištou chránící před nadměrným používáním (pro dřevěnou zárubeň)
- dubový práh (platí pro kovovou zárubeň)

Doplňkové vybavení:

- výplň z plně dřevotřískové desky - 1272/1539,12
- hliníkové dekory - str. 291
- sada vložek minimálně třídy 4
- kliky a rozety minimálně třídy 2
- padací těsnění (bez prahu) - 2204/2666,84
- dekorativní prvky - str. 291

- krytky na panty (1 ks):
- krytky na panty (1 ks): bílá/hnědá - 85/102,85, chrom/nikl mat - 212/256,52

- výměna dubového prahu za nerezový práh (kovová zárubeň) - 678/820,38
- kliky, rozety, vložky pro vchodové dveře - str. 295
- šířka 1095 mm +10% (dřev. zár.)
- šířka 1117 mm +10% (kov. zár.)
- výška 2167 mm +10% (dřev. zár.)
- výška 2178 mm +10% (kov. zár.)
- výška 1950 mm +10% (dřev. zár.)
- výška 1961 mm, 2011 mm +10% (kov. zár.)
- výška 2267 mm +20% (dřev. zár.)
- výška 2278 mm +20% (kov. zár.)
- změna barvy hrany na šedou, grafitovou, černou - 509/615,89
- panoramatické kukátko - nerezová ocel 848/1026,08; mosaz, antracit, černá matná 890/1076,90

CENA (CZK)
netto/brutto
(VAT 21 %)

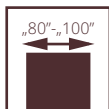

VNITŘNÍ VCHODOVÉ CERBER PLUS

zvuková neprůzvučnost:
třída D1 – 25, D2 – 25, **třída Rw=27 dB**
(výplň děrovaná nebo plná dřevotřísková deska, s prahem nebo padacím těsněním)
třída D1 – 30, D2 – 30, **třída Rw=37 dB**
(výplň POL-SKONE, dveře s padacím těsněním)
třída D1 – 35, D2 – 30, **třída Rw=37 dB**
(výplň POL-SKONE, dveře s prahem)

3. mechanická třída podle normy PN-EN 1192:2001
Národní technické posouzení ITB-KOT-2019/0742 v1

dveře CERBER PLUS, verze 00, pevná dřevěná zárubeň

Dveře s dřevěnou nebo kovovou zárubní. Křídlo vyrobené z **dřevěného rámu**, obložený dvěma HDF deskami. Výplň tvoří děrovaná dřevotřísková deska, volitelně plná dřevotřísková deska nebo speciální konstrukce POL-SKONE (verze 37 dB). Jmenovitá tloušťka křídla 46 mm.



dveře CERBER PLUS, verze 00, dřevěná zárubeň jednostranně nastavitelná



**ZÁRUBEN NASTAVITELNÁ
PRO VCHODOVÉ DVEŘE**
- str. 192

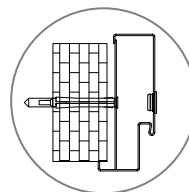

montážní otvor na kotvu
ve středu profilu na
čele zárubně

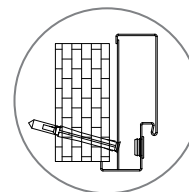

montážní otvor na kotvu
ve falci zárubně

VERZE	plně 00		37 dB 00	
	s pevnou dřevěnou zárubní	s pevnou kovovou zárubní	s pevnou dřevěnou zárubní	s pevnou kovovou zárubní
UNI MAT PLUS	16256/19669,76	16434/19885,14	20078/24294,38	19078/23084,38
LAMINOVANÉ CPL 0,2 mm	17569/21258,49	17654/21361,34	22408/27113,68	21120/25555,20
LAMINOVANÉ HPL EGGER SKUPINA A	22019/26642,99	21044/25463,24	26858/32498,18	24510/29657,10
LAMINOVANÉ HPL EGGER SKUPINA B	22908/27718,68	21891/26488,11	27748/33575,08	25358/30683,18
LAMISTONE CPL	16256/19669,76	16434/19885,14	20078/24294,38	19078/23084,38
SILKSTONE	16256/19669,76	16434/19885,14	20078/24294,38	19078/23084,38
SILKSTONE CPL 0,5 mm	19222/23258,62	19400/23474,00	23044/27883,24	22044/26673,24
STRÍKANÉ 9003	21188/25637,48	20196/24437,16	24993/30241,53	23476/28405,96
MONO1 MAT	22459/27175,39	21468/25976,28	26265/31780,65	24747/29943,87
MONO2 MAT	23307/28201,47	22315/27001,15	27112/32805,52	25595/30969,95
MONO3 MAT	26273/31790,33	25281/30590,01	30078/36394,38	28561/34558,81
DÝHOVANÉ SKUPINA A	21146/25586,66	20713/25062,73	27451/33215,71	24544/29698,24
DÝHOVANÉ SKUPINA B	22942/27759,82	22349/27042,29	29324/35482,04	26120/31605,20
DÝHOVANÉ SKUPINA C, D	24044/29093,24	23332/28231,72	30722/37173,62	27307/33041,47
SILKWOOD / REALWOOD	24044/29093,24	23332/28231,72	30722/37173,62	27307/33041,47

Příplatek CPL 0,5 mm pro dveře v povrchové úpravě CPL (příplatek ke standardní výšce dveří)

CPL 0,5 mm („60“ - „90“)

CPL 0,5 mm („90+“ - „110“)

1356/1640,76

1653/2000,13

Uvedené technické parametry se vztahují k sestavě v podobě dveřního křídla, kovové zárubně a prahu.
Pro splnění podmínek národního technického posouzení je nutné zakoupit celou sadu dveří, tedy dveřní křídlo, zárubeň a prah.

Barevné provedení kovových zárubní (str. 241)

kovová zárubeň 6569/7948,49

dubový dřevěný prah 763/923,23



klika



horní rozeta



horní rozeta



dubový prah
také v jiných barvách - str. 285

ROZMĚRY DVEŘÍ

Dveře s pevnou nebo nastavitelnou dřevěnou zárubní:
855x2067 mm, 895x2067 mm, 995x2067 mm, 895x2000 mm,
995x2000 mm 895x1950 mm, 995x1950 mm
max. šířka dveří „100“ -1095 mm, max. výška 2267 mm

Dveře s pevnou kovovou zárubní:
917x2078 mm, 1017x2078 mm, 917x2011 mm, 1017x2011 mm,
917x1961 mm, 1017x1961 mm
max. šířka dveří „100“ -1117 mm, max. výška 2278 mm

INVESTIČNÍ ŠÍŘKA
Šířka 90 Plus - 1005 mm.
Šířka dveří 1005 mm umožňuje minimální průchozí světlost
min. 900 mm při otevření křídla pod úhlem 90°.

INVESTIČNÍ ŠÍŘKA
POZOR! Šířka 90 Plus - 1027 mm.
Šířka dveří 1027 mm umožňuje minimální průchozí světlost
min. 900 mm při otevření křídla pod úhlem 90°.

POVRCHOVÁ ÚPRAVA KŘÍDLA

Povrch hladký stříkaný, dýhovaný, pokrytý laminátem CPL o tloušťce od 0,2 do 0,7 mm, laminátem HPL o tloušťce od 0,7 do 1,0 mm nebo fólií s imitací dřeva. K dispozici jsou ploché dekorativní prvky, zhotovené z ozdobných profilových lišt, hliníkové dekory.

ZÁRUBNĚ

Zárubeň stříkaná, dýhovaná, krytá laminátem CPL 0,15 mm, CPL 0,2 mm nebo potažená fólií podle barevného provedení křídla.

Dřevěná pevná borovicová – volitelně s krycími lištami, čtvrtkruhovou lištou.

Dřevěná nastavitelná s rozšiřujícími panely, úhlovými lištami a krycí lištou.

Pevná kovová vyrobená z ocelového plechu o tloušťce 1,5 mm, standardně práškově stříkaná v barvách bílá (RAL 9016 a RAL 9003), šedá (RAL 7047), hnědá (RAL 8014), béžová (NCS S 2005 Y50R), grafitová (RAL 7024), černá (RAL 9005).

Po konzultaci s obchodním oddělením je možné nastříkat zárubeň nestandardními barvami z palety RAL nebo NCS.

PŘÍSLUŠENSTVÍ A VYBAVENÍ

Standardní vybavení:

- Dveře s dřevěnou zárubní
- čepové panty nastavitelné ve 3 rovinách firmy OTLAV – 3 ks.
- dva nezávislé tříbodové zámky pro cylindrickou vložku
- trny proti vysazení (stříbrné nebo černé) – 2 ks.
- kukátko Ø15
- dubový prah v barvě přírodního dubu, černá, šedá, hnědá s hliníkovou lištou chránící před nadměrným používáním
- zesílené protiplechy zámků
- Dveře s kovovou zárubní
- čepové panty nastavitelné ve 3 rovinách firmy OTLAV – 3 ks.
- dva nezávislé tříbodové zámky pro cylindrickou vložku
- trny proti vysazení (stříbrné nebo černé) – 2 ks.
- kukátko Ø15
- dubový prah v barvě přírodního dubu, černá, šedá, hnědá

Doplňkové vybavení:

- výplň z plně dřevotřískové desky - 1272/1539,12
- pant s funkcí zavírání (pouze pro dřevěnou zárubeň) - 636/769,56
- padací těsnění (bez prahu) - 2204/2666,84
- krytky na panty (1 ks):
- bílá/hnědá - 85/102,85, chrom/nikl mat - 212/256,52
- výměna dubového prahu za nerezový prah (platí pro kovovou zárubeň) - 678/820,38
- hliníkové dekory, nové vzory - str. 291
- kliky, rozety, vložky pro vchodové dveře - str. 295
- šířka 1095 mm +20% (dřev. zár.)
- výška 2167 mm +10% (dřev. zár.)
- výška 2267 mm +20% (dřev. zár.)
- šířka 1117 mm +10% (kov. zár.)
- výška 2178 mm +10% (kov. zár.)
- výška 2278 mm +20% (kov. zár.)
- výška 1950 mm, 2000 mm +10% (dřev. zár.)
- změna barvy hrany na šedou, grafitovou, černou - 509/615,89
- panoramatické kukátko - nerezová ocel 848/1026,08; mosaz, antracit, černá matná 890/1076,90
- dekorativní prvky - str. 291

CENA (CZK)
netto/brutto
(VAT 21 %)

NOVINKA

SYSTÉM
falcový

„80“, „100 PLUS“

POL-SKONE

90 PLUS
INVESTIČNÍ
ŠÍŘKA



VCHODOVÉ

SEGURO SEGURO PLUS

Zvuková neprůzvučnost:

dubový práh – $R_w = 40$ dB

třída $R_w - 37$ dB, $R_{a1} - 40$ dB, $R_{a2} - 37$ dB

Padačí těsnění – $R_w = 41$ dB,

třída $R_w - 37$ dB, $R_{a1} - 40$ dB, $R_{a2} - 37$ dB

Průzvučnost – třída C

Vnitřní vchodové dveře z chodeb nebo schodišť např. do bytů v bytových domech nebo místností ve veřejných budovách. Vyrobeno v souladu s normou PN-EN 14351-2:2018. Dveře se otevírají dovnitř místnosti.

Křídlo vyrobené z rámu z borovicového dřeva a akustické výplně. Rám s výplní je oboustranně opláštěn deskami HDF. Jmenovitá tloušťka křídla 46 mm.

dveře SEGURO, verze VD9, pevná dřevěná zárubeň

ZÁRUBEŇ PEVNÁ

VÝŠKA (mm)

H_d	H_o	H_s	Modul
2069	2080	2022	Standardní
2019	2030	1972	-50 mm
2119	2130	2072	+50 mm
2169	2180	2122	+100 mm
2219	2230	2172	+150 mm
2269	2280	2222	+200 mm

ŠÍŘKA (mm)

typ	S_d	S_o	S_s
„80 Plus“	905	935	828
„90 plus“	1005	1035	928
„100 Plus“	1105	1135	1028

ZÁRUBEŇ NASTAVITELNÁ

VÝŠKA (mm)

H_{op}	H_d	H_o	H_s	Modul
2115	2048	2060	2022	Standardní
2065	1998	2010	1972	-50 mm
2165	2098	2110	2072	+50 mm
2215	2148	2160	2122	+100 mm
2265	2198	2210	2172	+150 mm
2315	2248	2260	2222	+200 mm

ŠÍŘKA (mm)

typ	S_{op}	S_d	S_o	S_s
„75“	946	812	855	778
„80 Plus“	996	862	905	828
„85“	1046	912	955	878
„90 plus“	1096	962	1005	928
„95“	1146	1012	1055	978
„100 Plus“	1196	1062	1105	1028

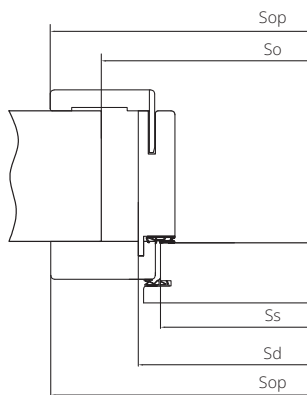
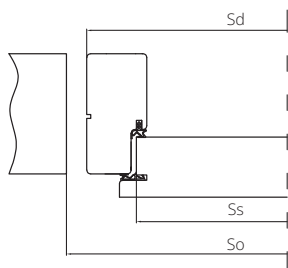
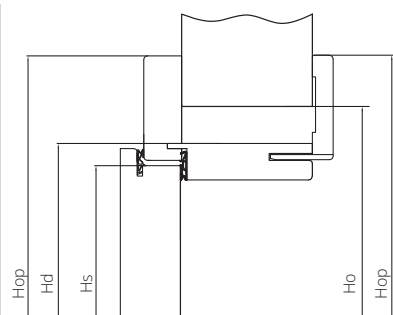
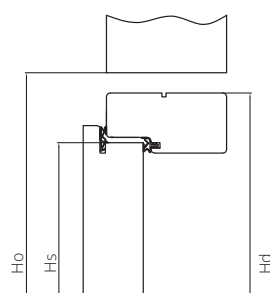

SEGURO



VERZE	plné 00	
	křídlo SEGURO 37dB s dřevěným prahem	křídlo SEGURO 37dB PLUS s dřevěným prahem
UNI MAT PLUS	16103/19484,63	17798/21535,58
LAMISTONE CPL	16103/19484,63	17798/21535,58
SILKSTONE	16103/19484,63	17798/21535,58
LAMINOWANE CPL 0,2 mm	16527/19997,67	18222/22048,62
LAMINOWANE CPL 0,2 EGGER	16950/20509,50	19069/23073,49

PŘÍPLATKY K PLNÉMU KRÍDLU



VERZE	VD11	VD12	VD13	VD14	VD9	VD3	VD7	VD8
dekory ALU stříbrný	4196/5077,16	3221/3897,41	2458/2974,18	3221/3897,41	3221/3897,41	2670/3230,70	2373/2871,33	2501/3026,21
dekory ALU černý	4323/5230,83	3306/4000,26	2543/3077,03	3390/4101,90	3306/4000,26	2670/3230,70	2373/2871,33	2501/3026,21

	pevná dřevěná zárubeň SEGURO 37dB		pevná dřevěná zárubeň SEGURO 37dB PLUS	
	UNI MAT PLUS	5848/7076,08	6696/8102,16	6696/8102,16
LAMISTONE CPL	5848/7076,08	6696/8102,16	6696/8102,16	6696/8102,16
SILKSTONE	5848/7076,08	6696/8102,16	6696/8102,16	6696/8102,16
LAMINOWANE CPL 0,2 mm	6272/7589,12	7119/8613,99	7119/8613,99	7119/8613,99
LAMINOWANE CPL 0,2 EGGER	6696/8102,16	7543/9127,03	7543/9127,03	7543/9127,03

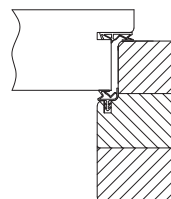

NASTAVITELNÁ DŘEVĚNÁ ZÁRUBEŇ SEGURO 37DB

rozsah [mm]	UNI MAT PLUS	LAMINOWANE CPL 0,2	LAMINOWANE CPL 0,2 EGGER
	LAMISTONE CPL	LAMINOWANE CPL 0,2	LAMINOWANE CPL 0,2 EGGER
100-120			
120-140			
140-160			
160-180			
180-200			
200-220	11018/13331,78	11442/13844,82	11865/14356,65
220-240			
240-260			
260-280			
280-300			

NASTAVITELNÁ DŘEVĚNÁ ZÁRUBEŇ SEGURO 37DB PLUS

rozsah [mm]	UNI MAT PLUS	LAMINOWANE CPL 0,2	LAMINOWANE CPL 0,2 EGGER
	LAMISTONE CPL	LAMINOWANE CPL 0,2	LAMINOWANE CPL 0,2 EGGER
100-120			
120-140			
140-160			
160-180			
180-200			
200-220	11865/14356,65	12289/14869,69	12713/15382,73
220-240			
240-260			
260-280			
280-300			

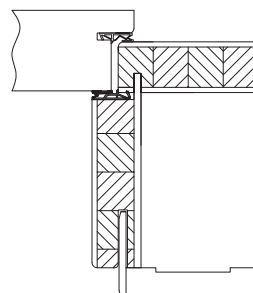

ROZMĚRY DVEŘÍ

Dřevěná nastavitelná zárubeň
max. šířka „100 PLUS“ - 1062 mm, max. výška - 2248 mm

Pevná dřevěná zárubeň
„100 PLUS“ - 1105 mm, max. výška - 2269 mm

POVRCHOVÁ ÚPRAVA KRÍDLA

Povrch pokrytý laminátem, fólií s imitací dřeva nebo laminátem CPL 0,2 mm.

ZÁRUBĚ

PEVNÁ NEBO NASTAVITELNÁ DŘEVĚNÁ

Výrobno z borovicového lepeného dřeva oboustranně opláštěného deskou HDF. Zárubeň nastavitelná v rozsahu od 100 mm do 300 mm. Práh vyrobený z dubového lepeného dřeva vybavený polodrážkovým těsněním a hliníkovým profilem. Volitelně místo dubového prahu padací těsnění v křídle.

PŘÍSLUŠENSTVÍ A VYBAVENÍ

Standardní vybavení: SEGURO

- křídlo s polodrážkovým těsněním pod límcem
- nastavitelná nebo pevná zárubeň s polodrážkovým těsněním
- dva zadílabací zámky (volitelně bez horního zámku)
- kukátko
- čepové panty nastavitelné 3D - 3 ks.
- trny proti vysazení - 2 ks.
- dubový práh s polodrážkovým těsněním

SEGURO PLUS

- křídlo s polodrážkovým těsněním pod límcem
- nastavitelná nebo pevná zárubeň s polodrážkovým těsněním
- lištový zámek s horním zámkem (volitelně bez horního zámku)
- kukátko
- čepové panty nastavitelné 3D - 3 ks.
- trny proti vysazení - 3 ks.
- dubový práh s polodrážkovým těsněním

Doplňkové vybavení:

- padací těsnění
- sada vložek třídy 6
- klika se štítkem a horní rozeta Atlas bez zabezpečení vložky

CENA (CZK)
netto/brutto
(VAT 21 %)



dveře FR EI30 SR 42, pevná dřevěná zárubeň

PROTIPOŽÁRNÍ POL-SKONE FALCOVÉ

FR EI30 SR 42

Systém POL-SKONE bez světlíků

- Požární odolnost EI₃₀ (FR EI30 SR 42 DM)
- Požární odolnost EI₁₃₀ (FR EI30 SR 42)
- Kouřotěsnost - třída S_a, S₂₀₀ (FR EI30 SR 42 DM)
- Zvuková neprůzvučnost
třída D₁ - 40, D₂ - 35, třída Rw=42 dB
- 3. třída mechanické odolnosti dle normy
PN-EN 1192:2001

- Národní technické posouzení ITB-KOT-2020/1370 v1
- Národní osvědčení o stálosti vlastností
č. 020-UWB-1937/W

UPOZORNĚNÍ! Pro splnění podmínek požární odolnosti by měl být použit dveřní samozavírač splňující požadavky normy PN-EN 1154:1999/A1:2004/AC:2010, kliky dveře splňující požadavky normy PN-EN 1906:2012 (min. třída B z hlediska požární odolnosti) a cylindrické vložky splňující požadavky normy PN-EN 1303:2015 (třída B z hlediska požární odolnosti).



zvuková neprůzvučnost

Dveře jsou určeny k použití jako vnitřní vchodové dveře v bytové výstavbě, hromadném ubytování, veřejných a průmyslových budovách, tvořící v souladu s terminologií stanovenou v normě PN-B-91000:1996 uzávěry otvorů ve vnitřních stěnách mezi schodištěm nebo chodbou a místnostmi.

Křídlo ve falcovém systému. Konstrukci křídla tvoří rám z jehličnatého dřeva obložený oboustranně HDF deskami. Výplň tvoří speciální konstrukce POL-SKONE.



protipožární dveře FR EI30 SR 42, pevná dřevěná zárubeň

FR EI30 SR 42



VERZE	FR EI30 SR 42	FR EI30 SR 42 DM
LAMINOVANÉ CPL 0,2 mm	31672/38323,12	31672/38323,12
LAMINOVANÉ CPL 0,5 mm	33028/39963,88	33028/39963,88
UNI MAT PLUS	30383/36763,43	30383/36763,43
LAMISTONE	30383/36763,43	30383/36763,43
SILKSTONE	30383/36763,43	30383/36763,43
SILKSTONE CPL 0,5 mm	33350/40353,50	33350/40353,50
STŘÍKANÉ 9003	38536/46628,56	38536/46628,56
MONO1 MAT	39808/48167,68	39808/48167,68
MONO2 MAT	40655/49192,55	40655/49192,55
MONO3 MAT	43621/52781,41	43621/52781,41
DÝHOVANÉ SKUPINA A	39613/47931,73	39613/47931,73
DÝHOVANÉ SKUPINA B	41189/49838,69	41189/49838,69
DÝHOVANÉ SKUPINA C, D	42740/51715,40	42740/51715,40
SILKWOOD / REALWOOD	42740/51715,40	42740/51715,40

Příplatek CPL 0,5 mm pro dveře v povrchu CPL
(příplatek ke standardní výšce dveří)

CPL 0,5 mm („60“ - „90“)	CPL 0,5 mm („90+“ - „110“)
1356/1640,76	1653/2000,13

Příklad hotelových zámků pro dveře FR EI30 SR 42 DM:

- řada Signature nebo řada Classic společnosti VingCard,
- řada LE8P + klika s kontrolou přístupu řady XS4 společnosti Salto,
- řada LOB 5500 Adel, řada LOB 8005, řada LOB 8002, společnosti ASSA ABLOY Opening Solutions Poland S.A.;
- řada HDL MF 20, řada HDL MF 20 N, řada HDL MF 65, společnosti Hartmann Tresore,
- řada Be-Tech 6536M-65A, řada Be-Tech Guardian RFID Elegant, řada Be-Tech G1, společnosti Guangdong BeTech Security Systems Co. LTD,
- řada Ilco 790 RFID, řada Saflok RT, řada Saflok Quantum RFID, společnosti Dormakaba,
- řada Trillium, řada Advance, společnosti Onity

DVEŘE FR EI30 SR 42 DM MAJÍ STANDARDNĚ PARAMETR KOUŘOTĚSNOSTI S_a, S₂₀₀

ROZMĚRY DVEŘÍ

Dveře FR EI30 SR 42 DM
Pevná dřevěná nebo nastavitelná zárubeň
1012x2075 mm
max. šířka „100“ – 1112 mm, max. výška 2175 mm

Dveře FR EI30 SR 42
Pevná dřevěná nebo nastavitelná zárubeň
1012x2075 mm
max. šířka „110“ – 1212 mm, max. výška 2275 mm

INVESTIČNÍ ŠÍŘKA
Šířka 90 Plus - 1032 mm.
Šířka dveří 1032 mm umožňuje minimální průchozí světlost
900 mm při otevření křídla pod úhlem 90°.

INVESTIČNÍ ŠÍŘKA
Šířka 90 Plus - 1032 mm.
Šířka dveří 1032 mm umožňuje minimální průchozí světlost
900 mm při otevření křídla pod úhlem 90°.

POVRCHOVÁ ÚPRAVA KŘÍDLA

Povrch hladký stříkaný, dýhovaný, pokrytý laminátem CPL o tloušťce od 0,2 mm do 0,7 mm, laminátem HPL o tloušťce od 0,7 mm do 1 mm nebo fólií s imitací dřeva. K dispozici jsou dekorace z ozdobných profilových lišt, hliníkové dekory.

ZÁRUBNĚ

Zárubeň stříkaná, dýhovaná, krytá laminátem CPL
0,15 mm, CPL 0,2 mm nebo potažená fólií podle barevného
provedení křídla.

hranou.

Dřevěná nastavitelná s rozšiřujícími panely, úhlovými lištami a
krycí lištou.

Dřevěná pevná borovicová - volitelně s krycími lištami s oblou

PŘÍSLUŠENSTVÍ A VYBAVENÍ

Standardní vybavení FR EI30 SR 42 DM:
- 2 objektové panty typ OBX od firmy ECO SCHULTE
- zadlabací zámeček s cylindrickou vložkou
- 2 padací těsnění

Standardní vybavení FR EI30 SR 42:
- objektové panty typ OBX od firmy ECO SCHULTE
- šířka křídla „60“ - „100“ - 2 panty
- šířka křídla „110“ - 3 panty
- výška 2275 mm - 3 panty
- zadlabací zámeček s cylindrickou vložkou
- 2 padací těsnění

Doplňkové vybavení FR EI30 SR 42 DM:

- dekory, panely z nerezové oceli, hliníkové dekory
- elektromotorický zámeček EL560/EL561
- kódované zadlabací zámky (hotelové)
- samozavírač povrchový nebo skrytý
- doplňkové zadlabací zámky
- změna barvy pantů na černou (1 ks) - 848/1026,08
- elektrické otvírače standardní nebo reverzní
- kontaktron
- elektromagnetický zámeček
- elektromagnetický držák
- panikové kování s povrchovým nebo zadlabacím zámečkem
- šířka „100“ – 1112 mm **+10%**
- výška 2175 mm **+10%**
- Doplňkové vybavení FR EI30 SR 42:**
- povrchové samozavírače - str. 281
- šířka „100“ – 1112 mm **+10%**
- šířka „110“ – 1212 mm **+20%**
- výška 2175 mm **+10%**
- výška 2275 mm **+20%**

CENA (CZK)
netto/brutto
(VAT 21 %)

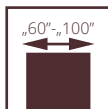

dveře FR EI30 SR 37dB, pevná dřevěná zárubeň

PROTIPOŽÁRNÍ POL-SKONE BEZFALCOVÉ FR EI30 SR 37dB

Systém POL-SKONE bez světlíků

- Požární odolnost EI₂30
- zvuková neprůzvučnost
třída D₁ - 35, D₂ - 35, třída Rw=37 dB
- 3. třída mechanické odolnosti dle normy PN-EN 1192:2001
- Národní technické posouzení ITB-KOT-2020/1370 vyd. 1
- Národní osvědčení o stálosti vlastností č. 020-UWB-1937/W

UPOZORNĚNÍ! Pro splnění podmínek požární odolnosti by měl být použit dveřní samozavírač splňující požadavky normy PN-EN 1154:1999/A1:2004/AC:2010, kliky dveře splňující požadavky normy PN-EN 1906:2012 (min. třída B z hlediska požární odolnosti) a cylindrické vložky splňující požadavky normy PN-EN 1303:2015 (třída B z hlediska požární odolnosti).



zvuková neprůzvučnost

Dveře jsou určeny k použití jako vnitřní vchodové dveře v bytové výstavbě, hromadném ubytování, veřejných a průmyslových budovách, tvořící v souladu s terminologií stanovenou v normě PN-B-91000:1996 uzávěry otvorů ve vnitřních stěnách mezi schodištěm nebo chodbou a místnostmi.

Křídlo v bezfalcovém systému. Konstrukci křídla tvoří rám z jehličnatého dřeva obložený oboustranně HDF deskami. Výplň tvoří speciální konstrukce POL-SKONE. Jmenovitá tloušťka křídla je 57 mm.



protipožární dveře FR EI30 SR 37dB, pevná dřevěná zárubeň

FR EI30 SR 37dB



VERZE	FR EI30 SR 37dB
LAMINOVANÉ CPL 0,2 mm	31527 /38147,67
LAMINOVANÉ CPL 0,5 mm	32883 /39788,43
UNI MAT PLUS	30290 /36650,90
LAMISTONE	30290 /36650,90
SILKSTONE	30290 /36650,90
SILKSTONE CPL 0,5 mm	33256 /40239,76
STŘÍKANÉ 9003	38240 /46270,40
MONO1 MAT	39511 /47808,31
MONO2 MAT	40358 /48833,18
MONO3 MAT	43325 /52423,25
DÝHOVANÉ SKUPINA A	39316 /47572,36
DÝHOVANÉ SKUPINA B	40799 /49366,79
DÝHOVANÉ SKUPINA C, D	42291 /51172,11
SILKWOOD / REALWOOD	42291 /51172,11

Příklad hotelových zámků pro dveře FR EI30 SR 37dB:

- řada Signature nebo řada Classic společnosti VingCard,
- řada LE8P + klika s kontrolou přístupu řady XS4 společnosti Salto,
- řada LOB 5500 Adel, řada LOB 8005, řada LOB 8002, společnosti ASSA ABLOY Opening Solutions Poland S.A.,
- řada HDL MF 20, řada HDL MF 20 N, řada HDL MF 65, společnosti Hartmann Tresore,
- řada Be-Tech 6536M-65A, řada Be-Tech Guardian RFID Elegant, řada Be-Tech G1, společnosti Guangdong BeTech Security Systems Co. LTD,
- řada Ilco 790 RFID, řada Saflok RT, řada Saflok Quantum RFID, společnost Dormakaba,
- řada Trillium, řada Advance, společnosti Onity.

Příplatek CPL 0,5 mm k dveřím v povrchu CPL
(příplatek ke standardní výšce dveří)

CPL 0,5 mm („60“ - „90“)	CPL 0,5 mm („90+“ - „110“)
1356 /1640,76	1653 /2000,13

ROZMĚRY DVEŘÍ

Pevná dřevěná nebo nastavitelná zárubeň
1012x2075 mm
dveře jednokřídlé:
šířka „60“ - „100“ - 712 - 1112 mm, max. výška 2175 mm.

INVESTIČNÍ ŠÍŘKA

Verze 90 Plus (umožňuje minimální průchozí světlost 900 mm při otevření křídla pod úhlem 90°) 1072x2075 mm.

POVRCHOVÁ ÚPRAVA KŘÍDLA

Povrch hladký stříkaný, dýhovaný, pokrytý laminátem CPL o tloušťce od 0,2 mm do 0,7 mm, laminátem HPL o tloušťce od 0,7 mm do 1 mm nebo fólií s imitací dřeva. K dispozici jsou dekorace z ozdobných profilových lišt, hliníkové dekor.

ZÁRUBNĚ

Zárubeň stříkaná, dýhovaná, krytá laminátem CPL 0,15 mm, CPL 0,2 mm nebo potažená fólií podle barevného provedení křídla.

Dřevěná pevná borovicová - volitelně s krycími lištami s oblou hranou.

Dřevěná nastavitelná s rozšiřujícími panely, úhlovými lištami a krycí lištou.

PŘÍSLUŠENSTVÍ A VYBAVENÍ

Standardní vybavení FR EI30 SR 37dB:
- 3 objektové panty typ OBX od firmy ECO SCHULTE
- zadlabací zámek s cylindrickou vložkou
- 2 padací těsnění

Doplňkové vybavení:

- dekory, panely z nerezové oceli, hliníkové dekor
- elektromotorický zámek EL560/EL561
- kódované zadlabací zámky (hotelové)
- samozavírač povrchový nebo skrytý
- doplňkové zadlabací zámky
- změna barvy pantů na černou (1 ks) - **848**/1026,08
- elektrické otvírače standardní nebo reverzní
- kontaktron
- elektromagnetický zámek
- elektromagnetický držák
- panikové kování s povrchovým nebo zadlabacím zámkem
- šířka „100“ **+10%**
- výška 2175 mm **+10%**

CENA (CZK)
netto/brutto
(VAT 21 %)

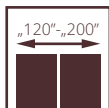
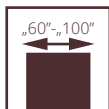

dveře FR EI30, pevná dřevěná zárubeň

PROTIPOŽÁRNÍ POL-SKONE FALCOVÉ

FR EI30

Systém POL-SKONE
se světlíky nebo bez světlíků

- Požární odolnost EI₂30
- Zvuková neprůzvučnost
třída D₁ – 30, D₂ – 25, třída Rw=32 dB
- 3. třída mechanické odolnosti dle normy
PN-EN 1192:2001
- Národní technické posouzení ITB-KOT-2020/1370 v1
- Národní osvědčení o stálosti vlastností
č. 020-UWB-1937/W

UPOZORNĚNÍ! Pro splnění podmínek požární odolnosti by měl být použit dveřní samozavírač splňující požadavky normy PN-EN 1154:1999/A1:2004/AC:2010, kliky dveře splňující požadavky normy PN-EN 1906:2012 (min. třída B z hlediska požární odolnosti) a cylindrické vložky splňující požadavky normy PN-EN 1303:2015 (třída B z hlediska požární odolnosti).

Dveře jsou určeny k použití jako vnitřní vchodové dveře v bytové výstavbě, hromadném ubytování, veřejných a průmyslových budovách, tvořící v souladu s terminologií stanovenou v normě PN-B-91000:1996 uzávěry otvorů ve vnitřních stěnách mezi schodištěm nebo chodbou a místnostmi.

Křídlo ve falcovém systému. Konstrukci křídla tvoří rám z jehličnatého dřeva obložený oboustranně HDF deskami. Výplň tvoří speciální konstrukce POL-SKONE. Jmenovitá tloušťka křídla je 50 mm pro dveře s Rw = 32 dB.



protipožární dveře FR EI30, pevná dřevěná zárubeň

FR EI30



VERZE	EI30 SR 32	EI30-1S
LAMINOVANÉ CPL 0,2 mm	22002/26622,42	40519/49027,99
UNI MAT PLUS	20968/25371,28	38689/46813,69
LAMISTONE	20968/25371,28	38689/46813,69
SILKSTONE	20968/25371,28	38689/46813,69
SILKSTONE CPL 0,5 mm	23934/28960,14	41655/50402,55
MALOVANÉ 9003	27426/33185,46	48800/59048,00
MONO1 MAT	28697/34723,37	50071/60585,91
MONO2 MAT	29544/35748,24	50918/61610,78
MONO3 MAT	32511/39338,31	53885/65200,85
DÝHOVANÉ SKUPINA A	28773/34815,33	51122/61857,62
DÝHOVANÉ SKUPINA B	30316/36682,36	53766/65056,86
DÝHOVANÉ SKUPINA C, D	31875/38568,75	56393/68235,53
SILKWOOD / REALWOOD	31875/38568,75	56393/68235,53

Příklad hotelových zámků pro dveře FR EI30:

- řada Signature nebo řada Classic společnosti VingCard,
- řada LE8P + klika s kontrolou přístupu řady XS4 společnosti Salto,
- řada LOB 5500 Adel, řada LOB 8005, řada LOB 8002, společnosti ASSA ABLOY Opening Solutions Poland S.A.
- řada HDL MF 20, řada HDL MF 20 N, řada HDL MF 65, společnosti Hartmann Tresore,
- řada Be-Tech 6536M-65A, řada Be-Tech Guardian RFID Elegant, řada Be-Tech G1, společnosti Guangdong BeTech Security Systems Co. LTD,
- řada Ilco 790 RFID, řada Saflok RT, řada Saflok Quantum RFID, společnost Dormakaba,
- řada Trillium, řada Advance, společnosti Onity,

Příplatek CPL 0,5 mm pro dveře v povrchové úpravě CPL (příplatek ke standardní výšce dveří)

CPL 0,5 mm („60“ - „90“)	CPL 0,5 mm („90+“ - „110“)
1356/1640,76	1653/2000,13



VERZE	EI 30-2	EI30-2S	EI30-3S
LAMINOVANÉ CPL	43452/52576,92	70902/85791,42	60622/73352,62
UNI MAT PLUS	41452/50156,92	68233/82561,93	57885/70040,85
LAMISTONE	41452/50156,92	68233/82561,93	57885/70040,85
SILKSTONE	41452/50156,92	68233/82561,93	57885/70040,85
SILKSTONE CPL 0,5 mm	47384/57334,64	74165/89739,65	63817/77218,57
MALOVANÉ 9003	52503/63528,63	86395/104537,95	72741/88016,61
MONO1 MAT	55046/66605,66	88937/107613,77	75284/91093,64
MONO2 MAT	56741/68656,61	90632/109664,72	76979/93144,59
MONO3 MAT	62673/75834,33	96565/116843,65	82911/100322,31
DÝHOVANÉ SKUPINA A	55037/66594,77	90547/109561,87	76216/92221,36
DÝHOVANÉ SKUPINA B	57758/69887,18	95048/115008,08	79988/96785,48
DÝHOVANÉ SKUPINA C, D	60631/73363,51	99717/120657,57	84056/101707,76
SILKWOOD / REALWOOD	60631/73363,51	99717/120657,57	84056/101707,76

SVĚTLÍKY BOČNÍ A HORNÍ

	cena za 1 bm
LAMINOVANÉ	3704/4481,84
UNI MAT PLUS	3526/4266,46
LAMISTONE	3526/4266,46
SILKSTONE	3526/4266,46
MALOVANÉ 9003	4382/5302,22
MONO1 MAT	5230/6328,30
MONO2 MAT	6077/7353,17
MONO3 MAT	8620/10430,20
DÝHOVANÉ A	4670/5650,70
DÝHOVANÉ B	4806/5815,26
DÝHOVANÉ C, D	4908/5938,68
SILKWOOD / REALWOOD	4908/5938,68

Boční a horní světlíky v profilu dřevěné pevné zárubně 100 mm x 55 mm o požární odolnosti EI30, maximální rozměr bočních světlíků 944 mm x 2175 mm, maximální rozměr horních světlíků 2152 mm x 425 mm, minimální rozměr délky jedné strany světlíku 300 mm (cena za 1 bm)
standard: čiré protipožární sklo (m²): 14069/17023,49
**cena světlíku =
cena 1 bm x 2 (A+B) +
cena 1 m² skla x A X B**

Výsledek akustické zkoušky pro systém FR EI30 POL-SKONE plně jednokřídlé dveře s bočním světlíkem je Rw(C, Ctr) = 32 (0;-1) dB.

Výsledek akustické zkoušky pro systém FR EI30 POL-SKONE prosklené jednokřídlé dveře s bočním světlíkem je Rw(C, Ctr) = 35 (0;-1) dB.

ROZMĚRY DVEŘÍ

Pevná dřevěná nebo nastavitelná zárubeň 1012x2075 mm max. šířka „100“ - 1112 mm, max. výška 2175 mm

**INVESTIČNÍ ŠÍŘKA
Šířka 90 Plus - 1032 mm.
Šířka dveří 1032 mm umožňuje minimální průchozí světlost 900 mm při otevření křídla pod úhlem 90°.**

INVESTIČNÍ ŠÍŘKA

Jednokřídlé dveře: šířka dveří „90 plus“ umožňuje získat průchozí světlost min. 900 mm při otevření křídla pod úhlem 90°.

Dvoukřídlé dveře: šířka aktivního křídla „90 plus“ umožňuje získat průchozí světlost min. 900 mm při otevřeném aktivním křídle pod úhlem 90° a zajištěním pasivním křídle.

Dvoukřídlé dveře:

„30“+„90“* (1352 mm), „40“+„90“* (1452 mm), „50“+„90“* (1552 mm), „60“+„90“* (1652 mm), „70“+„90“ (1752 mm), „80“+„90“ (1852 mm), „90“+„90“ (1952 mm);

*křídlo o šířce „30“, „40“, „50“, „60“ pouze v plně verzi.

max. šířka „100“+„100“ - 2152 mm, max. výška 2175 mm

POVRCHOVÁ ÚPRAVA KŘÍDLA

Povrch hladký stříkaný, dýhovaný, pokrytý laminátem CPL o tloušťce od 0,2 mm do 0,7 mm, laminátem HPL o tloušťce od 0,7 mm do 1 mm nebo fólií s imitací dřeva. K dispozici jsou dekorace z ozdobných profilových lišt, hliníkové dekory.

ZASKLENÍ

Čiré sklo s požární odolností EI30. Dubový rámeček stříkaný, dýhovaný nebo krytý fólií v barvě podle odstínu křídla.

ZÁRUBNĚ

Zárubeň stříkaná, dýhovaná, krytá laminátem CPL 0,15 mm, CPL 0,2 mm nebo potažená fólií podle barevného provedení křídla.

Dřevěná pevná borovicová - volitelně s krycími lištami s oblou hranou.

Dřevěná nastavitelná s rozšiřujícími panely, úhlovými lištami a krycí lištou.

PŘÍSLUŠENSTVÍ A VYBAVENÍ

Standardní vybavení FR EI30:

- čepové panty nastavitelné ve 3 rovinách
- zadlabací zámek s cylindrickou vložkou
- padací těsnění

Doplňkové vybavení:

- dekory, panely z nerezové oceli, hliníkové dekory
- elektromotorický zámek EL560/EL561
- kódované zadlabací zámky (hotelové)

- samozavírač povrchový nebo skrytý

- doplňkové zadlabací zámky
- elektrické otvírače standardní nebo reverzní
- kontaktron
- elektromagnetický zámek
- elektromagnetický držák

CENA (CZK)
netto/brutto
(VAT 21 %)

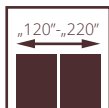
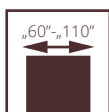

dveře EI30 PLUS, pevná dřevěná zárubeň

PROTIPOŽÁRNÍ POL-SKONE FALCOVÉ

EI30 PLUS SYSTÉM HALSPAN

- Požární odolnost EI₃₀
- zvuková neprůzvučnost
- jednokřídlé:
třída D₁ – 30, D₂ – 25, třída Rw=32 dB
- dvoukřídlé:
třída D₁ – 25, D₂ – 25, třída Rw=27 dB
- 3. třída mechanické odolnosti dle normy PN-EN 1192:2001
- Kouřotěsnost třída S₉, S₂₀₀ (volitelně)
- Národní technické posouzení ITB-KOT-2018/0407 v2
- Národní osvědčení o stálosti vlastností č. 020-UWB-2695/W

UPOZORNĚNÍ! Pro splnění podmínek požární odolnosti by měl být použit dveřní samozavírač splňující požadavky normy PN-EN 1154:1999/A1:2004/AC:2010, kliky dveře splňující požadavky normy PN-EN 1906:2012 (min. třída B z hlediska požární odolnosti) a cylindrické vložky splňující požadavky normy PN-EN 1303:2015 (třída B z hlediska požární odolnosti).

Falcové protipožární dveře EI30 Plus systému Halspan s kovovou zárubeň, volitelně vybavené panikovým kováním PHA 2000 nebo PHA 2500 a panty EXACTA 495 Ø16 mm splňují požadavky normy EN 1125:2009 z hlediska uvolňovací schopnosti a lze je použít na únikových cestách a východech.

Křídla ve falcovém systému, zárubeň dřevěná a kovová (pevná nebo nastavitelná). Konstrukci křídla tvoří vrstvená dřevotřísková deska oboustranně polepená deskami HDF. Jmenovitá tloušťka křídla je 50 mm.

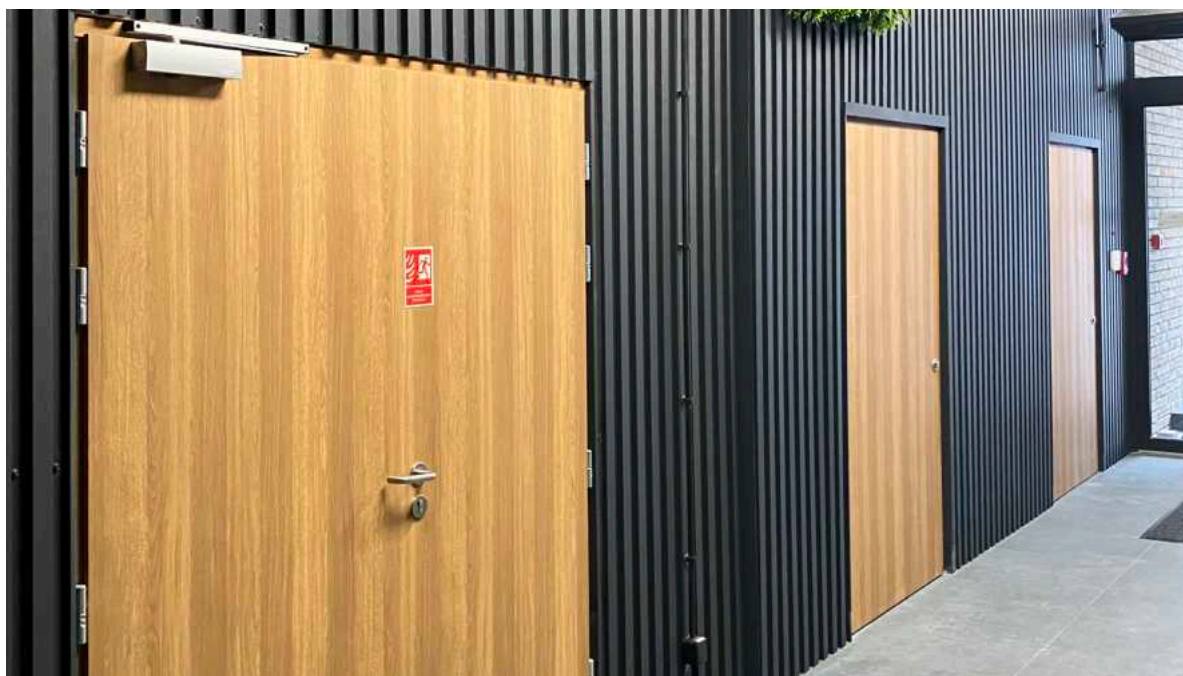

dvoukřídlé dveře EI30 PLUS, nastavitelná dřevěná zárubeň

EI30 PLUS

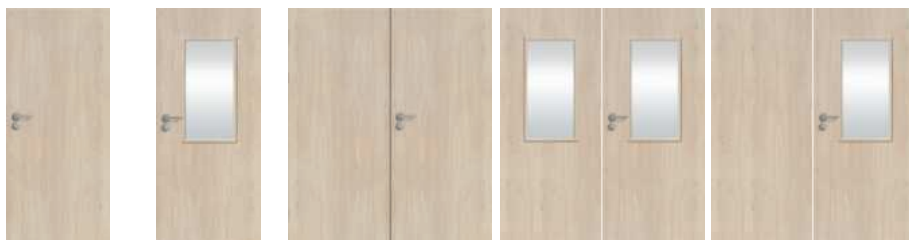

VERZE	plné	prosklené	plné/plné	prosklené/prosklené	plné/prosklené
LAMINOVANÉ CPL 0,2 mm	24722/29913,62	44316/53622,36	49706/60144,26	78437/94908,77	64555/78111,55
LAMINOVANÉ HPL EGGER SKUPINA A	29171/35296,91	48766/59006,86	58605/70912,05	87335/105675,35	73453/88878,13
LAMINOVANÉ HPL EGGER SKUPINA B	30061/36373,81	49656/60083,76	60385/73065,85	89115/107829,15	75233/91031,93
UNI MAT PLUS	23383/28293,43	42986/52013,06	47037/56914,77	75767/91678,07	61885/74880,85
LAMISTONE	23383/28293,43	42986/52013,06	47037/56914,77	75767/91678,07	61885/74880,85
SILKSTONE	23383/28293,43	42986/52013,06	47037/56914,77	75767/91678,07	61885/74880,85
SILKSTONE CPL 0,5 mm	26349/31882,29	45952/55601,92	52969/64092,49	81699/98855,79	67817/82058,57
STŘÍKANÉ 9003	28214/34138,94	50562/61180,02	55571/67240,91	90717/109767,57	72741/88016,61
MONO1 MAT	29485/35676,85	51834/62719,14	58114/70317,94	93259/112843,39	75284/91093,64
MONO2 MAT	30333/36702,93	52681/63744,01	59809/72368,89	94954/114894,34	76979/93144,59
MONO3 MAT	33299/40291,79	55647/67332,87	65741/79546,61	100887/122073,27	82911/100322,31
DÝHOVANÉ SKUPINA A	30705/37153,05	53986/65323,06	60487/73189,27	98717/119447,57	77665/93974,65
DÝHOVANÉ SKUPINA B	32256/39029,76	56842/68778,82	63504/76839,84	103633/125395,93	81564/98692,44
DÝHOVANÉ SKUPINA C, D	33833/40937,93	59470/71958,70	66690/80694,90	108819/131670,99	85606/103583,26
SILKWOOD / REALWOOD	33833/40937,93	59470/71958,70	66690/80694,90	108819/131670,99	85606/103583,26

kouřetěsnost - příplatek: jednokřídlé 848/1026,08; dvoukřídlé 1695/2050,95

dveře ve verzi plné nebo plné/prosklené (širší křídlo prosklené, užší křídlo plné)

PŘÍPLATKY ZA NESTANDARDNÍ ROZMĚRY PROTIPOŽÁRNÍCH DVEŘÍ

	standardní šířka	atypická šířka „100“	atypická šířka „110“
standardní výška	-	příplatek 10%*	příplatek 20%*
atypická výška do 2200 mm	příplatek 10%*	příplatek 20%*	příplatek 30%*
atypická výška do 2300 mm	příplatek 20%*	příplatek 30%*	příplatek 40%*
atypická výška do 2400 mm	příplatek 30%*	příplatek 40%*	příplatek 50%*
atypická výška do 2500 mm	příplatek 40%*	příplatek 50%*	příplatek 60%*

*příplatek ke dveřím (křídlo+zárubeň)

Barevné provedení kovových zárubní (str. 311)



KŘÍDLA DO KOVOVÉ ZÁRUBNĚ str. 234

KOVOVÁ ZÁRUBĚN str. 262-265

ROZMĚRY DVEŘÍ

Pevná dřevěná nebo nastavitelná zárubeň:

Systém falcový:

Jednokřídlé dveře:

max. šířka „110“ – 1212 mm, max. výška 2500 mm

Verze 90 Plus (umožňuje získat průchozí světlost min. 900 mm při otevření křídla pod úhlem 90°) 1032x2075 mm

Dvoukřídlé dveře:

max. šířka „110+110“ – 2352 mm, max. výška 2500 mm

Pevná kovová zárubeň:

Systém falcový:

Jednokřídlé dveře:

max. šířka „110“ – 1204 mm, max. výška 2271 mm

Verze 90 Plus (umožňuje získat průchozí světlost min. 900 mm při otevření křídla pod úhlem 90°) 1024x2071 mm

Dvoukřídlé dveře:

max. šířka „110+110“ – 2342 mm, max. výška 2271 mm

Nastavitelná kovová zárubeň:

Systém falcový:

Jednokřídlé dveře:

max. šířka „110“ – 1224 mm, max. výška 2281 mm

Verze 90 Plus (umožňuje získat průchozí světlost min. 900 mm při otevření křídla pod úhlem 90°) 1044x2081 mm

Dvoukřídlé dveře:

max. šířka „110+110“ – 2362 mm, max. výška 2281 mm

Je možné vyrobit dveře v nestandardních šířkách a výškách po konzultaci s obchodním oddělením.

INVESTIČNÍ ŠÍŘKA

Jednokřídlé dveře: šířka dveří „90 plus“ umožňuje získat průchozí světlost min. 900 mm při otevření křídla pod úhlem 90°.

Dvoukřídlé dveře: šířka aktivního křídla „90 plus“ umožňuje získat průchozí světlost min. 900 mm při otevřeném aktivním křídle pod úhlem 90° a zajištěním pasivním křídle.

POVRCHOVÁ ÚPRAVA KŘÍDLA

Povrch hladký stříkaný, dýhovaný, pokrytý laminátem CPL o tloušťce od 0,2 do 0,7 mm, laminátem HPL o tloušťce od 0,7 do 1,0 mm nebo fólií s imitací dřeva. K dispozici jsou ploché dekorativní prvky, zhotovené z ozdobných profilových lišt, hliníkové dekory.

ZASKLENÍ

Číré sklo s požární odolností EI30. Borovicový rámeček stříkaný, dýhovaný nebo fólie odpovídající barvě křídla. K dispozici je zasklení typu kulaté okénko s ocelovým rámečkem Ø320 mm (vnější průměr).

ZÁRUBNĚ

Zárubeň stříkaná, dýhovaná, krytá laminátem CPL 0,15 mm, CPL 0,2 mm nebo potažená fólií podle barevného provedení křídla.

Dřevěná pevná borovicová – volitelně s krycími lištami, čtvrtkruhovou lištou.

Dřevěná nastavitelná s rozšiřujícími panely, úhlovými lištami a krycí lištou.

Pevná kovová vyrobená z ocelového plechu o tloušťce 1,5 mm, standardně práškově stříkaná v barvách bílá (RAL 9016 a RAL 9003), šedá (RAL 7047), hnědá (RAL 8014), béžová (NCS S 2005 Y50R), grafitová (RAL 7024), černá (RAL 9005).

Nastavitelná kovová vyrobená z ocelového plechu o tloušťce 1,5

mm, standardně práškově stříkaná v barvách bílá (RAL 9016 a RAL 9003), šedá (RAL 7047), hnědá (RAL 8014), béžová (NCS S 2005 Y50R), grafitová (RAL 7024), černá (RAL 9005).

Po konzultaci s obchodním oddělením je možné nastříkat zárubně nestandardními barvami z palety RAL nebo NCS.

Zárubeň se skládá ze základní části a úhlového pásu zasunutého do základní části.

Doplňkové vybavení:

- hliníkové dekory - str. 291
- dekory - str. 291
- samozavírač povrchový nebo skrytý, paníkové zámky, paníkové hrazdy, elektrické otvírače, elektromagnetické zámky, kontaktron, doplňkový zámek - str. 279-285
Možnost přípravy frézování pro hotelový (elektronický) zámek v křídle po konzultaci s obchodním oddělením.

PŘÍSLUŠENSTVÍ A VYBAVENÍ

Standardní vybavení:

(dveře s dřevěnou nebo kovovou zárubní)
- 3 nebo 4 čepové panty nastavitelné ve 3 rovinách společnosti OTLAV
- zadlabací zámek s cylindrickou vložkou
- padací těsnění

CENA (CZK)
netto/brutto
(VAT 21 %)

SYSTÉM
bezfalcový

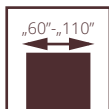

90 PLUS
INVESTIČNÍ
ŠÍŘKA



dveře EI30 PLUS, pevná dřevěná zárubeň

PROTIPOŽÁRNÍ POL-SKONE BEZFALCOVÉ

EI30 PLUS

SYSTÉM HALSPAN

- Požární odolnost EI₃₀
 - zvuková neprůzvučnost
- jednokřídlé:
třída D₁ – 30, D₂ – 25, třída Rw=32 dB
- dvoukřídlé:
třída D₁ – 25, D₂ – 25, třída Rw=27 dB
- 3. třída mechanické odolnosti dle normy PN-EN 1192:2001
 - Kouřotěsnost třída S_a, S₂₀₀ (volitelně)
 - Národní technické posouzení ITB-KOT-2018/0407 vyd.2
 - Národní osvědčení o stálosti vlastností č. 020-UWB-2695/W

UPOZORNĚNÍ! Pro splnění podmínek požární odolnosti by měl být použit dveřní samozavírač splňující požadavky normy PN-EN 1154:1999/A1:2004/AC:2010, kliky dveře splňující požadavky normy PN-EN 1906:2012 (min. třída B z hlediska požární odolnosti) a cylindrické vložky splňující požadavky normy PN-EN 1303:2015 (třída B z hlediska požární odolnosti).

Křídla v bezfalcovém systému, zárubeň dřevěná a kovová (pevná nebo nastavitelná). Konstrukci křídla tvoří vrstvená dřevotřísková deska s doklepkou z jehličnatého dřeva oboustranně polepená deskami HDF. Jmenovitá tloušťka křídla je 50 mm.

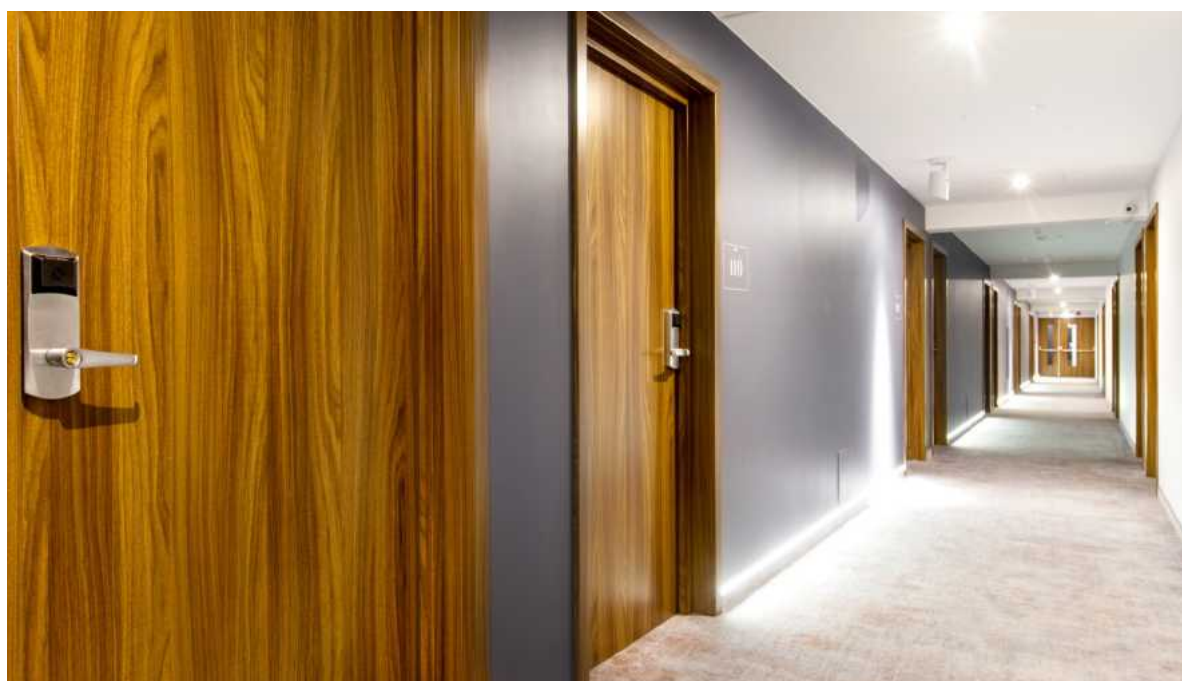

Jednokřídlé dveře EI30 PLUS, pevná dřevěná zárubeň

EI30 PLUS

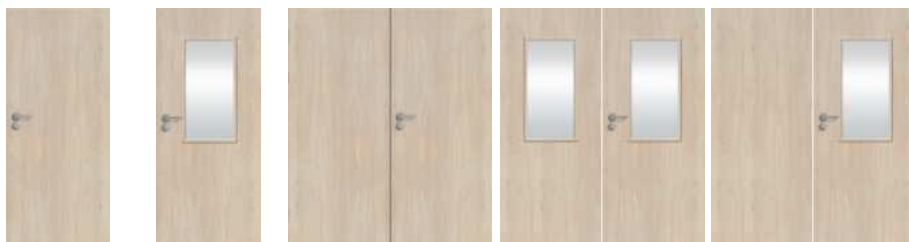

VERZE	plné	prosklené	plné/plné	prosklené/prosklené	plné/prosklené
LAMINOVANÉ CPL 0,2 mm	32383/39183,43	53164/64328,44	65021/78675,41	96717/117027,57	82191/99451,11
LAMINOVANÉ HPL EGGER SKUPINA A	36833/44567,93	57614/69712,94	73919/89441,99	105616/127795,36	91090/110218,90
LAMINOVANÉ HPL EGGER SKUPINA B	37723/45644,83	58503/70788,63	75699/91595,79	107396/129949,16	92870/112372,70
UNI MAT PLUS	31044/37563,24	51825/62708,25	62351/75444,71	94048/113798,08	79521/96220,41
LAMISTONE	31044/37563,24	51825/62708,25	62351/75444,71	94048/113798,08	79521/96220,41
SILKSTONE	31044/37563,24	51825/62708,25	62351/75444,71	94048/113798,08	79521/96220,41
SILKSTONE CPL 0,5 mm	34011/41153,31	54791/66297,11	64894/78521,74	99980/120975,80	85454/103399,34
STŘÍKANÉ 9003	37257/45080,97	60571/73290,91	73691/89166,11	113116/136870,36	92751/112228,71
MONO1 MAT	38528/46618,88	61843/74830,03	76233/92241,93	115659/139947,39	95293/115304,53
MONO2 MAT	39375/47643,75	62690/75854,90	77928/94292,88	117354/141998,34	96988/117355,48
MONO3 MAT	42342/51233,82	65656/79443,76	83861/101471,81	123286/149176,06	102921/124534,41
DÝHOVANÉ SKUPINA A	39808/48167,68	64665/78244,65	78716/95246,36	78716/95246,36	99048/119848,08
DÝHOVANÉ SKUPINA B	41240/49900,40	67343/81485,03	81505/98621,05	81505/98621,05	102887/124493,27
DÝHOVANÉ SKUPINA C, D	42689/51653,69	70165/84899,65	84496/102240,16	84174/101850,54	106904/129353,84
SILKWOOD / REALWOOD	42689/51653,69	70165/84899,65	84496/102240,16	84174/101850,54	106904/129353,84

kouřotěsnost - příplatek: jednokřídlé 100/123; dvoukřídlé 200/246

dveře ve verzi plné nebo plné/prosklené (širší křídlo prosklené, užší křídlo plné)

PŘÍPLATKY ZA NESTANDARDNÍ ROZMĚRY PROTIPOŽÁRNÍCH DVEŘÍ

	standardní šířka	nestandardní šířka „100“	nestandardní šířka „110“
standardní výška	-	příplatek 10%*	příplatek 20%*
nestandardní výška do 2200 mm	příplatek 10%*	příplatek 20%*	příplatek 30%*
nestandardní výška do 2300 mm	příplatek 20%*	příplatek 30%*	příplatek 40%*
nestandardní výška do 2400 mm	příplatek 30%*	příplatek 40%*	příplatek 50%*
nestandardní výška do 2500 mm	příplatek 40%*	příplatek 50%*	příplatek 60%*

*příplatek ke dveřím (křídlo+zárubeň)

Barevné provedení kovových zárubní (str. 241)



KŘÍDLA DO KOVOVÉ ZÁRUBNĚ str. 234

KOVOVÁ ZÁRUBEŇ str. 262-265

ROZMĚRY DVEŘÍ

Pevná dřevěná nebo nastavitelná zárubeň:

Systém bezfalcový:

Jednokřídlé dveře:

max. šířka „110“ – 1212 mm, max. výška 2500 mm

Verze 90 Plus (umožňuje získat průchozí světlost min. 900 mm při otevření křídla pod úhlem 90°) 1072x2075 mm

Dvoukřídlé dveře:

max. šířka „110+110“ – 2330 mm, max. výška 2500 mm

Pevná kovová zárubeň:

Systém bezfalcový:

Jednokřídlé dveře:

max. šířka „110“ – 1224 mm, max. výška 2281 mm

Verze 90 Plus (umožňuje získat průchozí světlost min. 900 mm při otevření křídla pod úhlem 90°) 1084x2081 mm

Dvoukřídlé dveře:

max. šířka „110+110“ – 2340 mm, max. výška 2281 mm

Nastavitelná kovová zárubeň:

Systém bezfalcový:

Jednokřídlé dveře:

max. šířka „110“ – 1224 mm, max. výška 2281 mm

Verze 90 Plus (umožňuje získat průchozí světlost min. 900 mm při otevření křídla pod úhlem 90°) 1084x2081 mm

Dvoukřídlé dveře:

max. šířka „110+110“ – 2340 mm, max. výška 2281 mm

Je možné vyrobit dveře v nestandardních šířkách a výškách po konzultaci s obchodním oddělením.

INVESTIČNÍ ŠÍŘKA

Jednokřídlé dveře: šířka dveří „90 plus“ umožňuje získat průchozí světlost min. 900 mm při otevření křídla pod úhlem 90°.

Dvoukřídlé dveře: šířka aktivního křídla „90 plus“ umožňuje získat průchozí světlost min. 900 mm při otevřeném aktivním křídle pod úhlem 90° a zajištěném pasivním křídle.

POVRCHOVÁ ÚPRAVA KŘÍDLA

Povrch hladký stříkaný, dýhovaný, pokrytý laminátem CPL o tloušťce od 0,2 do 0,7 mm, laminátem HPL o tloušťce od 0,7 do 1,0 mm nebo fólií s imitací dřeva. K dispozici jsou ploché dekorativní prvky, zhotovené z ozdobných profilových lišt, hliníkové dekory.

ZASKLENÍ

Číré sklo s požární odolností EI30. Borovicový rámeček stříkaný, dýhovaný nebo fólie odpovídající barvě křídla. K dispozici je zasklení typu kulaté okénko s ocelovým rámečkem Ø320 mm (vnější průměr).

ZÁRUBNĚ

Zárubeň stříkaná, dýhovaná, krytá laminátem CPL 0,15 mm, CPL 0,2 mm nebo potažená fólií podle barevného provedení křídla.

Dřevěná pevná borovicová – volitelně s krycími lištami, čtvrtkruhovou lištou.

Dřevěná nastavitelná s rozšiřujícími panely, úhlovými lištami a krycí lištou.

Pevná kovová vyrobená z ocelového plechu o tloušťce 1,5 mm, standardně práškově stříkaná v barvách bílá (RAL 9016 a RAL 9003), šedá (RAL 7047), hnědá (RAL 8014), béžová (NCS S 2005 Y50R), grafitová (RAL 7024), černá (RAL 9005).

Nastavitelná kovová vyrobená z ocelového plechu o tloušťce 1,5

mm, standardně práškově stříkaná v barvách bílá (RAL 9016 a RAL 9003), šedá (RAL 7047), hnědá (RAL 8014), béžová (NCS S 2005 Y50R), grafitová (RAL 7024), černá (RAL 9005).

Po konzultaci s obchodním oddělením je možné nastříkat zárubně nestandardními barvami z palety RAL nebo NCS.

Zárubeň se skládá ze základní části a úhlového pásu zasunutého do základní části.

PŘÍSLUŠENSTVÍ A VYBAVENÍ

Standardní vybavení:

- (dveře s dřevěnou nebo kovovou zárubní)
- 3 objektové panty typ OBX společnosti ECO SCHULTE nebo skryté panty TECTUS společnosti Simonswerk (volitelně za příplatek)
- zadlažbační zámek s cylindrickou vložkou
- padací těsnění

Doplňkové vybavení:

- hliníkové dekory - str. 291
- dekory - str. 291

- samozavírač povrchový nebo skrytý, panikové zámky, panikové hrazdy, elektrické otevírače, elektromagnetické zámky, kontaktron, doplňkový zámek – str. 279-285
- panoramatické kukátko - nerezová ocel 848/1026,08; mosaz, antracit, černá mat 890/1076,90
- změna barvy pantů na černou (1 ks) (platí pro panty OBX) - 848/1026,08

Možnost přípravy frézování pro hotelový (elektronický) zámek v křídle po konzultaci s obchodním oddělením.

CENA (CZK)
netto/brutto
(VAT 21 %)

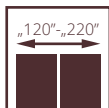
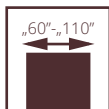

dveře EI60 PLUS, pevná dřevěná zárubeň

PROTIPOŽÁRNÍ POL-SKONE FALCOVÉ

EI60 PLUS

SYSTÉM HALSPAN

- Požární odolnost EI₆₀
- zvuková neprůzvučnost
- jednokřídlé:
třída D₁ – 30, D₂ – 25, třída Rw=32 dB
- dvoukřídlé:
třída D₁ – 25, D₂ – 25, třída Rw=32 dB
- 3. třída mechanické odolnosti dle normy PN-EN 1192:2001
- Kouřotěsnost třída S_a, S₂₀₀ (volitelně)
- Národní technické posouzení ITB-KOT-2018/0407 v2
- Národní osvědčení o stálosti vlastností č. 020-UWB-2695/W

UPOZORNĚNÍ! Pro splnění podmínek požární odolnosti by měl být použit dveřní samozavírač splňující požadavky normy PN-EN 1154:1999/A1:2004/AC:2010, kliky dveře splňující požadavky normy PN-EN 1906:2012 (min. třída B z hlediska požární odolnosti) a cylindrické vložky splňující požadavky normy PN-EN 1303:2015 (třída B z hlediska požární odolnosti).

Falcové protipožární dveře EI60 Plus systému Halspan s kovovou zárubní, volitelně vybavené v panikové kování PHA 2000 nebo PHA 2500 a panty EXACTA 495 ø16 mm splňují požadavky normy EN 1125:2009 z hlediska uvolňovací schopnosti a lze je použít na únikových cestách a východech.

Křídlo ve falcovém systému. Konstrukci křídla tvoří vrstvená dřevotřísková deska s doklepkou z jehličnatého dřeva oboustranně polepená deskami HDF. Jmenovitá tloušťka křídla je 60 mm.



dveře EI60 PLUS, nastavitelná dřevěná zárubeň

EI60 PLUS

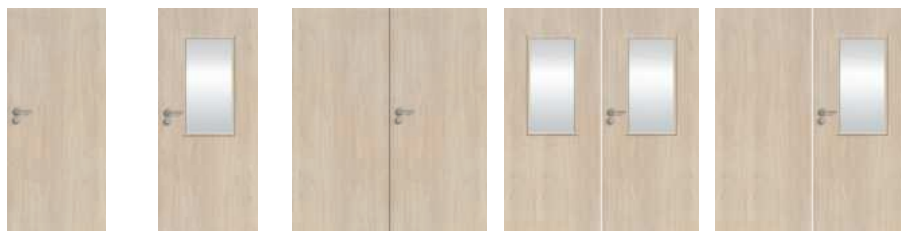

VERZE	plné	prosklené	plné/plné	prosklené/prosklené	plné/prosklené
LAMINOVANÉ CPL 0,2 mm	28985/35071,85	48172/58288,12	50859/61539,39	90827/109900,67	71563/86591,23
LAMINOVANÉ HPL EGGER SKUPINA A	33434/40455,14	52622/63672,62	59758/72307,18	99726/120668,46	80462/97359,02
LAMINOVANÉ HPL EGGER SKUPINA B	34324/41532,04	53512/64749,52	61537/74459,77	101506/122822,26	82242/99512,82
UNI MAT PLUS	27722/33543,62	47020/56894,20	48833/59087,93	88802/107450,42	68877/83341,17
LAMISTONE	27722/33543,62	47020/56894,20	48833/59087,93	88802/107450,42	68877/83341,17
SILKSTONE	27722/33543,62	47020/56894,20	48833/59087,93	88802/107450,42	68877/83341,17
SILKSTONE CPL 0,5 mm	30688/37132,48	49986/60483,06	54766/66266,86	94734/114628,14	74809/90518,89
STRÍKANÉ 9003	35367/42794,07	58308/70552,68	61292/74163,32	106913/129364,73	84166/101840,86
MONO1 MAT	36638/44331,98	59580/72091,80	63834/77239,14	109455/132440,55	86708/104916,68
MONO2 MAT	37485/45356,85	60427/73116,67	65529/79290,09	111150/134491,50	88403/106967,63
MONO3 MAT	40452/48946,92	63393/76705,53	71462/86469,02	117083/141670,43	94336/114146,56
DÝHOVANÉ SKUPINA A	36977/44742,17	60944/73742,24	65292/79003,32	113913/137834,73	89674/108505,54
DÝHOVANÉ SKUPINA B	39282/47531,22	63597/76952,37	68555/82951,55	119608/144725,68	94065/113818,65
DÝHOVANÉ SKUPINA C, D	41104/49735,84	66673/80674,33	71962/87074,02	125617/151996,57	98777/119520,17
SILKWOOD / REALWOOD	41104/49735,84	66673/80674,33	71962/87074,02	125617/151996,57	98777/119520,17

kouřotěsnost - příplatek: jednokřídlé 848/1026,08; dvoukřídlé 1695/2050,95

dveře ve verzi plné nebo plné/prosklené (širší křídlo prosklené, užší křídlo plné)

PŘÍPLATKY ZA NESTANDARDNÍ ROZMĚRY PROTIPOŽÁRNÍCH DVEŘÍ

	standardní šířka	nestandardní šířka „100“	nestandardní šířka „110“
standardní výška	-	příplatek 10%*	příplatek 20%*
nestandardní výška do 2200 mm	příplatek 10%*	příplatek 20%*	příplatek 30%*
nestandardní výška do 2300 mm	příplatek 20%*	příplatek 30%*	příplatek 40%*
nestandardní výška do 2400 mm	příplatek 30%*	příplatek 40%*	příplatek 50%*
nestandardní výška do 2500 mm	příplatek 40%*	příplatek 50%*	příplatek 60%*

*příplatek ke dveřím (křídlo+zárubeň)

Barevné provedení kovových zárubní (str. 311)

VOLITELNĚ
VERZE
ZASKLENÍ



W1S

W3S

KŘÍDLA DO KOVOVÉ ZÁRUBNĚ str. 234 KOVOVÁ ZÁRUBEŇ str. 262-265

ROZMĚRY DVEŘÍ

Pevná dřevěná nebo nastavitelná zárubeň:

Systém falcový:

Jednokřídlé dveře:

max. šířka „110“ – 1212 mm, max. výška 2500 mm

Verze 90 Plus (umožňuje získat průchozí světlost min. 900 mm při otevření křídla pod úhlem 90°) 1032x2075 mm

Dvoukřídlé dveře plné:

max. šířka „110+110“ – 2352 mm, max. výška 2500 mm

Dvoukřídlé dveře prosklené:

max. šířka „100+100“ – 2152 mm, max. výška 2350 mm

Pevná kovová zárubeň:

Systém falcový:

Jednokřídlé dveře:

max. šířka „110“ – 1204 mm, max. výška 2271 mm

Verze 90 Plus (umožňuje získat průchozí světlost min. 900 mm při otevření křídla pod úhlem 90°) 1024x2071 mm

Dvoukřídlé dveře plné:

max. šířka „110+110“ – 2342 mm, max. výška 2271 mm

Dvoukřídlé dveře prosklené:

max. šířka „100+100“ – 2142 mm, max. výška 2271 mm

Nastavitelná kovová zárubeň:

Systém falcový:

Jednokřídlé dveře:

max. šířka „110“ – 1224 mm, max. výška 2281 mm

Verze 90 Plus (umožňuje získat průchozí světlost min. 900 mm při otevření křídla pod úhlem 90°) 1044x2081 mm

Dvoukřídlé dveře plné:

max. šířka „110+110“ – 2362 mm, max. výška 2281 mm

Dvoukřídlé dveře prosklené:

max. šířka „100+100“ – 2162 mm, max. výška 2281 mm

INVESTIČNÍ ŠÍŘKA

Jednokřídlé dveře: šířka dveří „90 plus“ umožňuje získat průchozí světlost min. 900 mm při otevření křídla pod úhlem 90°.
Dvoukřídlé dveře: šířka aktivního křídla „90 plus“ umožňuje získat průchozí světlost min. 900 mm při otevřeném aktivním křídle pod úhlem 90° a zajištěném pasivním křídle.

POVRCHOVÁ ÚPRAVA KŘÍDLA

Povrch hladký stříkaný, dýhovaný, pokrytý laminátem CPL o tloušťce od 0,2 do 0,7 mm, laminátem HPL o tloušťce od 0,7 do 1,0 mm nebo fólií s imitací dřeva. K dispozici jsou ploché dekorativní prvky, zhotovené z ozdobných profilových lišt, hliníkové dekory.

ZASKLENÍ

Číré sklo s požární odolností EI60. Borovicový rámeček stříkaný, dýhovaný nebo fólie odpovídající barvě křídla. K dispozici je zasklení typu kulaté okénko s ocelovým rámečkem Ø320 mm (vnější průměr).

ZÁRUBNĚ

Zárubeň stříkaná, dýhovaná, krytá laminátem CPL 0,15 mm, CPL 0,2 mm nebo potažená fólií podle barevného provedení křídla.

Dřevěná pevná borovicová – volitelně s krycími lištami, čtvrtkruhovou lištou.

Dřevěná nastavitelná s rozšiřujícími panely, úhlovými lištami a krycí lištou.

Pevná kovová vyrobená z ocelového plechu o tloušťce 1,5 mm, standardně práškově stříkaná v barvách bílá (RAL 9016 a RAL 9003), šedá (RAL 7047), hnědá (RAL 8014), béžová (NCS S 2005 Y50R), grafitová (RAL 7024), černá (RAL 9005).

Nastavitelná kovová vyrobená z ocelového plechu o tloušťce 1,5 mm, standardně práškově stříkaná v barvách bílá (RAL 9016 a RAL 9003), šedá (RAL 7047), hnědá (RAL 8014), béžová (NCS S 2005 Y50R), grafitová (RAL 7024), černá (RAL 9005).

Po konzultaci s obchodním oddělením je možné nastříkat zárubně nestandardními barvami z palety RAL nebo NCS. Zárubeň se skládá ze základní části a úhlového pásu zasunutého do základní části.

PŘÍSLUŠENSTVÍ A VYBAVENÍ

Standardní vybavení:

- (dveře s dřevěnou nebo kovovou zárubní)
- 4 čepové panty nastavitelné ve 3 rovinách od firmy OTLAV
- zadlabací zámek s cylindrickou vložkou
- padací těšnění

Doplňkové vybavení:

- hliníkové dekory - str. 291
- dekory - str. 291
- samozavírač povrchový nebo skrytý, panikové zámky, panikové hrazdy, elektrické otvírače, elektromagnetické zámky, kontaktron, doplňkový zámek - str. 279-285
- Možnost přípravy frézování pro hotelový (elektronický) zámek v křídle po konzultaci s obchodním oddělením.

CENA (CZK)
netto/brutto
(VAT 21 %)

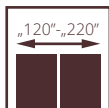
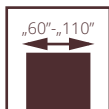

dveře EI60 PLUS, pevná dřevěná zárubeň

PROTIPOŽÁRNÍ POL-SKONE BEZFALCOVÉ

EI60 PLUS

SYSTÉM HALSPAN

- Požární odolnost EI₆₀
- Zvuková neprůzvučnost
jednokřídlé:
třída D₁ – 30, D₂ – 25, třída Rw=32 dB
- dvoukřídlé:
třída D₁ – 25, D₂ – 25, třída Rw=32 dB
- 3. třída mechanické odolnosti dle normy PN-EN 1192:2001
- Kouřotěsnost třída S_a, S₂₀₀ (volitelně)
- Národní technické posouzení ITB-KOT-2018/0407 vyd.2
- Národní osvědčení o stálosti vlastností č. 020-UWB-2695/W

UPOZORNĚNÍ! Pro splnění podmínek požární odolnosti by měl být použit dveřní samozavírač splňující požadavky normy PN-EN 1154:1999/A1:2004/AC:2010, kliky dveře splňující požadavky normy PN-EN 1906:2012 (min. třída B z hlediska požární odolnosti) a cylindrické vložky splňující požadavky normy PN-EN 1303:2015 (třída B z hlediska požární odolnosti).

Křídla v bezfalcovém systému, zárubeň dřevěná a kovová (pevná nebo nastavitelná). Konstrukci křídla tvoří vrstvená dřevotřísková deska oboustranně polepená deskami HDF. Jmenovitá tloušťka křídla je 60 mm.



dveře EI60 PLUS, nastavitelná dřevěná zárubeň

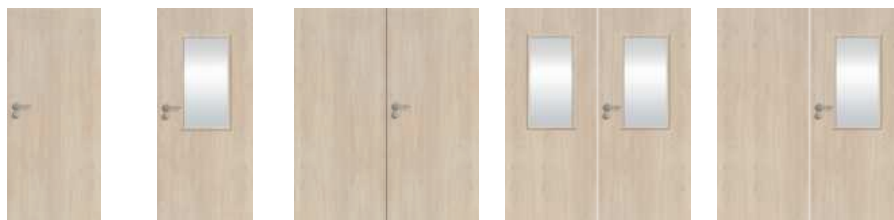

VERZE	plné	prosklené	plné/plné	prosklené/prosklené	plné/prosklené
LAMINOVANÉ CPL 0,2 mm	35934/43480,14	57385/69435,85	65148/78829,08	105862/128093,02	84632/102404,72
LAMINOVANÉ HPL EGGER SKUPINA A	40384/48864,64	61834/74819,14	74047/89596,87	114760/138859,60	93531/113172,51
LAMINOVANÉ HPL EGGER SKUPINA B	41274/49941,54	62724/75896,04	75826/91749,46	123659/149627,39	95310/115325,10
UNI MAT PLUS	34731/42024,51	55520/67179,20	63131/76388,51	102395/123897,95	81852/99040,92
LAMISTONE	34731/42024,51	55520/67179,20	63131/76388,51	102395/123897,95	81852/99040,92
SILKSTONE	34731/42024,51	55520/67179,20	63131/76388,51	102395/123897,95	81852/99040,92
SILKSTONE CPL 0,5 mm	37697/45613,37	58486/70768,06	69063/83566,23	108328/131076,88	87785/106219,85
STŘÍKANÉ 9003	44028/53273,88	68029/82315,09	79623/96343,83	126312/152837,52	101836/123221,56
MONO1 MAT	45299/54811,79	69301/83854,21	82166/99420,86	128854/155913,34	104379/126298,59
MONO2 MAT	46147/55837,87	70148/84879,08	83861/101471,81	130549/157964,29	106074/128349,54
MONO3 MAT	49113/59426,73	73114/88467,94	89793/108649,53	136482/165143,22	112006/135527,26
DÝHOVANÉ SKUPINA A	46020/55684,20	71131/86068,51	83250/100732,50	132049/159779,29	106463/128820,23
DÝHOVANÉ SKUPINA B	47486/57458,06	73809/89308,89	86013/104075,73	136855/165594,55	110150/133281,50
DÝHOVANÉ SKUPINA C, D	49367/59734,07	77047/93226,87	89352/108115,92	142601/172547,21	114566/138624,86
SILKWOOD / REALWOOD	49367/59734,07	77047/93226,87	89352/108115,92	142601/172547,21	114566/138624,86

kouřotěsnost - příplatek: jednokřídlé 848/1026,08; dvoukřídlé 1695/2050,95

dveře ve verzi plné nebo plné/prosklené (širší křídlo prosklené, užší křídlo plné)

PŘÍPLATKY ZA NESTANDARDOVÉ ROZMĚRY PROTIPOŽÁRNÍCH DVEŘÍ

	standardní šířka	atypická šířka „100“	atypická šířka „110“
standardní výška	-	příplatek 10%*	příplatek 20%*
atypická výška do 2200 mm	příplatek 10%*	příplatek 20%*	příplatek 30%*
atypická výška do 2300 mm	příplatek 20%*	příplatek 30%*	příplatek 40%*
atypická výška do 2400 mm	příplatek 30%*	příplatek 40%*	příplatek 50%*
atypická výška do 2500 mm	příplatek 40%*	příplatek 50%*	příplatek 60%*

*příplatek ke dveřím (křídlo+zárubeň)

Barevné provedení kovových zárubní (str. 311)

VOLITELNÉ
VARIANTY
ZASKLENÍ



W1S

W3S

KŘÍDLA DO KOVOVÉ
ZÁRUBNĚ str. 234

KOVOVÁ ZÁRUBEŇ
str. 262-265

ROZMĚRY DVEŘÍ

Pevná dřevěná nebo nastavitelná zárubeň:

Systém bezfalcový:

Jednokřídlé dveře:

max. šířka „110“ – 1212 mm, max. výška 2500 mm

Verze 90 Plus (umožňuje získat průchozí světlost min. 900 mm při otevření křídla pod úhlem 90°) 1072x2075 mm

Dvoukřídlé dveře plné:

max. šířka „110+110“ – 2330 mm, max. výška 2500 mm

Dvoukřídlé dveře prosklené:

max. šířka „100+100“ – 2130 mm, max. výška 2350 mm

Pevná kovová zárubeň:

Systém bezfalcový:

Jednokřídlé dveře:

max. šířka „110“ – 1224 mm, max. výška 2281 mm

Verze 90 Plus (umožňuje získat průchozí světlost min. 900 mm při otevření křídla pod úhlem 90°) 1084x2081 mm

Dvoukřídlé dveře plné:

max. šířka „110+110“ – 2340 mm, max. výška 2281 mm

Dvoukřídlé dveře prosklené:

max. šířka „100+100“ – 2140 mm, max. výška 2281 mm

Nastavitelná kovová zárubeň:

Systém bezfalcový:

Jednokřídlé dveře:

max. šířka „110“ – 1224 mm, max. výška 2281 mm

Verze 90 Plus (umožňuje získat průchozí světlost min. 900 mm při otevření křídla pod úhlem 90°) 1084x2081 mm

Dvoukřídlé dveře plné:

max. šířka „110+110“ – 2340 mm, max. výška 2281 mm

Dvoukřídlé dveře prosklené:

max. šířka „100+100“ – 2140 mm, max. výška 2281 mm

Je možné vyrobit dveře v nestandardních šířkách a výškách po konzultaci s obchodním oddělením.

INVESTIČNÍ ŠÍŘKA

Jednokřídlé dveře: šířka dveří „90 plus“ umožňuje získat průchozí světlost min. 900 mm v případě otevření křídla o úhel 90°.
Dvoukřídlé dveře: šířka aktivního křídla „90 plus“ umožňuje získat průchozí světlost min. 900 mm při otevřeném aktivním křídle o úhel 90° a zajištěním pasivním křídle.

POVRCHOVÁ ÚPRAVA KŘÍDLA

Povrch hladký stříkaný, dýhovaný, pokrytý laminátem CPL o tloušťce od 0,2 do 0,7 mm, laminátem HPL o tloušťce od 0,7 do 1,0 mm nebo fólií s imitací dřeva. K dispozici jsou ploché dekorativní prvky, zhotovené z ozdobných profilových lišt, hliníkové dekory.

ZASKLENÍ

Číré sklo s požární odolností EI60. Borovicový rámeček stříkaný, dýhovaný nebo fólie odpovídající barvě křídla. K dispozici je zasklení typu kulaté okénko s ocelovým rámečkem Ø320 mm (vnější průměr).

ZÁRUBNĚ

Zárubeň stříkaná, dýhovaná, krytá laminátem CPL 0,15 mm, CPL 0,2 mm nebo potažená fólií podle barevného provedení křídla.

Dřevěná pevná borovicová – volitelně s krycími lištami, čtveruhodnou lištou.

Dřevěná nastavitelná s rozšiřujícími panely, úhlovými lištami a krycí lištou.

Pevná kovová vyrobená z ocelového plechu o tloušťce 1,5 mm, standardně práškově stříkaná v barvách bílá (RAL 9016 a RAL 9003), šedá (RAL 7047), hnědá (RAL 8014), béžová (NCS S 2005 Y50R), grafitová (RAL 7024), černá (RAL 9005).

Nastavitelná kovová vyrobená z ocelového plechu o tloušťce 1,5 mm, standardně práškově stříkaná v barvách bílá (RAL 9016 a RAL 9003), šedá (RAL 7047), hnědá (RAL 8014), béžová (NCS S 2005 Y50R), grafitová (RAL 7024), černá (RAL 9005).

Po konzultaci s obchodním oddělením je možné nastříkat zárubně nestandardními barvami z palety RAL nebo NCS. Zárubeň se skládá ze základní části a úhlového pásu zasunutého do základní části.

PŘÍSLUŠENSTVÍ A VYBAVENÍ

Standardní vybavení:

- (dveře s dřevěnou nebo kovovou zárubní)
- 3 objektové panty typ OBX od firmy ECO SCHULTE nebo skryté panty TECTUS od firmy Simonswerk (volitelně za příplatek)
- hlavní zámek s cylindrickou vložkou
- padací těsnění

Doplňkové vybavení:

- hliníkové dekory - str. 291
- dekory - str. 291
- změna barvy pantů na černou (1 ks) (platí pro panty OBX) - 848/1026,08
- samozavírač povrchový nebo skrytý, paníkové zámky, paníkové hrazdy, elektrické otvírače, elektromagnetické zámky, kontaktron, doplňkový zámek - str. 279-285
- Možnost přípravy frézování pro hotelový (elektronický) zámek v křídle po konzultaci s obchodním oddělením.

CENA (CZK)
netto/brutto
(VAT 21 %)

KŘÍDLO EI30 PLUS, EI60 PLUS, AKUSTIK 32 DB III. MECHANICKÁ TŘÍDA DO KOVOVÉ ZÁRUBNĚ



KŘÍDLO EI30 PLUS

VERZE	plné	prosklené (W1S, W2S, W3S)	prosklené (W4S)	plné	prosklené	plné/prosklené
LAMINOVANÉ CPL 0,2 mm	17747/21473,87	37384/45234,64	38053/46044,13	35748/43255,08	62419/75526,99	50673/61314,33
LAMINOVANÉ HPL EGGER SKUPINA A	21307/25781,47	40943/49541,03	41613/50351,73	42867/51869,07	69538/84140,98	57792/69928,32
LAMINOVANÉ HPL EGGER SKUPINA B	22197/26858,37	41833/50617,93	42503/51428,63	44647/54022,87	71318/86294,78	59571/72080,91
UNI MAT PLUS	16857/20396,97	36494/44157,74	37163/44967,23	33968/41101,28	60639/73373,19	48893/59160,53
LAMISTONE, SILKSTONE	16857/20396,97	36494/44157,74	37163/44967,23	33968/41101,28	60639/73373,19	48893/59160,53
SILKSTONE CPL 0,5 mm	19824/23987,04	39460/47746,60	40130/48557,30	39901/48280,21	66572/80552,12	54825/66338,25
STŘÍKANÉ 9003	28214/34138,94	43130/52187,30	43918/53140,78	41613/50351,73	74750/90447,50	57876/70029,96
MONO1 MAT	22485/27206,85	44401/53725,21	45189/54678,69	44155/53427,55	77292/93523,32	60419/73106,99
MONO2 MAT	23332/28231,72	45249/54751,29	46037/55704,77	45850/55478,50	78987/95574,27	62114/75157,94
MONO3 MAT	26298/31820,58	48215/58340,15	49003/59293,63	51783/62657,43	84920/102753,20	68046/82335,66
DÝHOVANÉ A	22663/27422,23	46062/55735,02	46910/56761,10	44452/53786,92	79827/96590,67	61809/74788,89
DÝHOVANÉ B	24129/29196,09	48749/58986,29	49639/60063,19	56775/68697,75	84352/102065,92	65461/79207,81
DÝHOVANÉ C, D	25578/30949,38	51274/62041,54	52206/63169,26	50240/60790,40	89098/107808,58	69250/83792,50
SILKWOOD / REALWOOD	25578/30949,38	51274/62041,54	52206/63169,26	50240/60790,40	89098/107808,58	69250/83792,50

kouřotěsnost - příplatek jednokřídle 848/1026,08, dvoukřídle 1695/2050,95

KŘÍDLO EI60 PLUS

VERZE	plné	prosklené (W1S, W3S)	prosklené	plné	prosklené	plné/prosklené
LAMINOVANÉ CPL 0,2 mm	23510/28447,10	46791/56617,11	-	37646/45551,66	74233/89821,93	55935/67681,35
LAMINOVANÉ HPL EGGER SKUPINA A	27070/32754,70	50350/60923,50	-	44765/54165,65	81352/98435,92	63054/76295,34
LAMINOVANÉ HPL EGGER SKUPINA B	27960/33831,60	51240/62000,40	-	46545/56319,45	83132/100589,72	64834/78449,14
UNI MAT PLUS	22620/27370,20	45901/55540,21	-	35867/43399,07	72453/87668,13	54156/65528,76
LAMISTONE, SILKSTONE	22620/27370,20	45901/55540,21	-	35867/43399,07	72453/87668,13	54156/65528,76
SILKSTONE CPL 0,5 mm	25587/30960,27	48867/59129,07	-	41799/50576,79	78386/94847,06	60088/72706,48
STŘÍKANÉ 9003	28756/34794,76	54918/66450,78	-	46011/55673,31	87691/106106,11	66851/80889,71
MONO1 MAT	30027/36332,67	56190/67989,90	-	48554/58750,34	90234/109183,14	69394/83966,74
MONO2 MAT	30875/37358,75	57037/69014,77	-	52791/63877,11	94471/114309,91	73631/89093,51
MONO3 MAT	33841/40947,61	60003/72603,63	-	56181/67979,01	97861/118411,81	77021/93195,41
DÝHOVANÉ A	30714/37163,94	58656/70973,76	-	49122/59437,62	93624/113285,04	61809/74788,89
DÝHOVANÉ B	32485/39306,85	61885/74880,85	-	52122/63067,62	98836/119591,56	65461/79207,81
DÝHOVANÉ C, D	34401/41625,21	65156/78838,76	-	55249/66851,29	104302/126205,42	69250/83792,50
SILKWOOD / REALWOOD	34401/41625,21	65156/78838,76	-	55249/66851,29	104302/126205,42	69250/83792,50

kouřotěsnost - příplatek jednokřídle 848/1026,08, dvoukřídle 1695/2050,95

KŘÍDLO AKUSTIK 32 dB III. MECHANICKÁ TŘÍDA

VERZE	plné	prosklené (W1S, W2S, W3S)	prosklené (W4S)	plné	prosklené	plné/prosklené
LAMINOVANÉ CPL 0,2 mm	16078/19454,38	35723/43224,83	36384/44024,64	32409/39214,89	59080/71486,80	47342/57283,82
UNI MAT PLUS	15188/18377,48	34833/42147,93	35494/42947,74	30629/37061,09	57300/69333,00	45562/55130,02
LAMISTONE, SILKSTONE	15188/18377,48	34833/42147,93	35494/42947,74	30629/37061,09	57300/69333,00	45562/55130,02
SILKSTONE CPL 0,5 mm	18154/21966,34	37799/45736,79	38460/46536,60	36562/44240,02	63232/76510,72	51495/62308,95
STŘÍKANÉ 9003	19501/23596,21	41418/50115,78	42198/51059,58	38189/46208,69	71326/86304,46	54452/65886,92
MONO1 MAT	20773/25135,33	42689/51653,69	43469/52597,49	40731/49284,51	73869/89381,49	56995/68963,95
MONO2 MAT	21620/26160,20	43537/52679,77	44316/53622,36	42426/51335,46	75564/91432,44	58690/71014,90
MONO3 MAT	24586/29749,06	46503/56268,63	47283/57212,43	48359/58514,39	81496/98610,16	64622/78192,62
DÝHOVANÉ A	20993/25401,53	44384/53704,64	45240/54740,40	41113/49746,73	76487/92549,27	58486/70768,06
DÝHOVANÉ B	22459/27175,39	47088/56976,48	47977/58052,17	43926/53150,46	81021/98035,41	62131/75178,51
DÝHOVANÉ C, D	23908/28928,68	49613/60031,73	50545/61159,45	46918/56770,78	85759/103768,39	65919/79761,99
SILKWOOD / REALWOOD	23908/28928,68	49613/60031,73	50545/61159,45	46918/56770,78	85759/103768,39	65919/79761,99

Barevné provedení kovových zárubní (str. 311)

Pro splnění požadavků národního technického posouzení se křídla prodávají v sadě s kovovou zárubní.

CENA (CZK) netto/brutto (DPH 21 %)

PROTIPOŽÁRNÍ DVEŘE DO ŠACHET - EI30, EI60

- Doporučuje se používat protipožární dveře EI30 Plus, EI60 Plus na pevné dřevěné zárubni s případným obložením dveří v podobě nástěnných panelů klasifikovaných jako těžce hořlavé.
- Dveře jsou vybaveny zadlabacím zámkem s otvorem pro vložku bez kliky.
- V případě dveří do šachet, kde dochází k rozdílu teplot mezi dvěma místnostmi, se doporučuje použít větrací mřížky jako možnost větrání.



DVEŘE DO ŠACHET

	EI30 PLUS falcové		EI60 PLUS falcové	
	šířka 30, 40, 50 cm	30+30, 30+40, 40+40	šířka 30, 40, 50 cm	30+30, 30+40, 40+40
LAMINOVANÉ CPL 0,2	22256/26929,76	40816/49387,36	24866/30087,86	45181/54669,01
LAMINOVANÉ HPL EGGER SKUPINA A	24163/29237,23	44240/53530,40	26773/32395,33	48605/58812,05
LAMINOVANÉ HPL EGGER SKUPINA B	24586/29749,06	44630/54002,30	27197/32908,37	48994/59282,74
UNI MAT PLUS	22239/26909,19	40782/49346,22	24841/30057,61	45147/54627,87
LAMISTONE	22239/26909,19	40782/49346,22	24841/30057,61	45147/54627,87
SILKSTONE	22239/26909,19	40782/49346,22	24841/30057,61	45147/54627,87
SILKSTONE CPL 0,5 mm	23722/28703,62	43748/52935,08	26324/31852,04	48113/58216,73
STRÍKANÉ RAL 9003	26629/32221,09	49206/59539,26	28841/34897,61	53113/64266,73
MONO1 MAT	27900/33759,00	51749/62616,29	30112/36435,52	55656/67343,76
MONO2 MAT	28748/34785,08	53444/64667,24	30960/37461,60	57351/69394,71
MONO3 MAT	31714/38373,94	59376/71844,96	33926/41050,46	63283/76572,43
DÝHOVANÉ SKUPINA A	27663/33472,23	46791/56617,11	30019/36322,99	51130/61867,30
DÝHOVANÉ SKUPINA B	29121/35236,41	49732/60175,72	31324/37902,04	54071/65425,91
DÝHOVANÉ SKUPINA C, D	31358/37943,18	52571/63610,91	33536/40578,56	56910/68861,10
SILKWOOD / REALWOOD	31358/37943,18	52571/63610,91	33536/40578,56	56910/68861,10

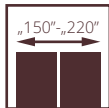
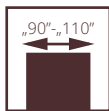

dveře FR EI30, pevná dřevěná zárubeň

PROTIPOŽÁRNÍ EVAKUAČNÍ

Dveře FR EI30 SR32

(jednokřídlé a dvoukřídlé s dřevěnou zárubní, plně nebo prosklené)

- Požární odolnost - EI₂30
- zvuková izolace
 - třída D₁ - 30, D₂ - 25, třída Rw=32 dB
- 3. třída mechanické odolnosti dle normy PN-EN 1192:2001
- Národní technické posouzení ITB-KOT-2020/1370 v1
- Národní osvědčení o stálosti vlastností č. 020-UWB-1937/W

Dveře EI30 Plus systému Halspan

(jednokřídlé a dvoukřídlé s kovovou zárubní, plně nebo prosklené)

- Požární odolnost - EI₂30
- zvuková izolace:
- jednokřídlé dveře
 - třída D₁ - 30, D₂ - 25, třída Rw=32 dB
- dvoukřídlé dveře třída
 - D₁ - 25, D₂ - 25, třída Rw=27 dB
- 3. třída mechanické odolnosti dle normy PN-EN 1192:2001
- Národní technické posouzení ITB-KOT-2018/0407 v2
- Národní osvědčení o stálosti vlastností č. 020-UWB-2695/W

Dveře EI60 Plus systému Halspan

(jednokřídlé a dvoukřídlé s kovovou zárubní, plně nebo prosklené)

- Požární odolnost - EI₂60
- zvuková izolace
- jednokřídlé dveře
 - třída D₁ - 30, D₂ - 25, třída Rw=32 dB
- dvoukřídlé dveře
 - třída D₁ - 25, D₂ - 25, třída Rw=32 dB
- 3. třída mechanické odolnosti dle normy PN-EN 1192:2001
- Národní technické posouzení ITB-KOT-2018/0407 v2
- Národní osvědčení o stálosti vlastností č. 020-UWB-2695/W



protipožární dveře FR EI30, pevná dřevěná zárubeň

**CENA EVAKUAČNÍCH PROTIPOŽÁRNÍCH DVEŘÍ SYSTÉMU POL-SKONE =
CENA PROTIPOŽÁRNÍCH DVEŘÍ SYSTÉMU POL-SKONE
+ CENA PANIKOVÉ HRAZDY DORMAKABA PHA 2000 (STR. 282)
+ CENA OBJEKTOVÝCH PANTŮ OBX (STR. 279)**

**CENA EVAKUAČNÍCH PROTIPOŽÁRNÍCH DVEŘÍ EI30 PLUS, EI60 PLUS =
CENA PROTIPOŽÁRNÍCH DVEŘÍ EI30 PLUS, EI60 PLUS
+ CENA PANIKOVÉ HRAZDY DORMAKABA PHA 2000 (STR. 282)**

INVESTIČNÍ ŠÍŘKA

Jednokřídlé dveře: šířka dveří „90 plus“ umožňuje získat průchozí světlost min. 900 mm v případě otevření křídla pod úhlem 90°.

Dvoukřídlé dveře: šířka aktivního křídla „90 plus“ umožňuje získat průchozí světlost min. 900 mm při otevřeném aktivním křídle pod úhlem 90° a zajištěném pasivním křídle.

příplatek CPL 0,5 mm k dveřím v povrchu CPL (příplatek ke standardní výšce dveří)

CPL 0,5 mm („60“ - „90“) CPL 0,5 mm („90+“ - „110“)

1356/1640,76

1653/2000,13

**ROZMĚRY
DVEŘÍ**

Dveře FR EI30 SR32, falcový systém

jednokřídlé dveře:

šířka „90“ - „100“ - 1012 - 1112 mm, max. výška 2175 mm

Verze 90 Plus (umožňuje získat průchozí světlost min.

900 mm při otevření křídla pod úhlem 90°) šíř. 1032 mm.

dvoukřídlé dveře:

šířka „90+60“ - „100+100“ - 1653 - 2153 mm, max. výška 2175 mm.

Dveře EI30 Plus systému Halspan, falcový systém

zárubeň pevná kovová

jednokřídlé dveře:

šířka „90“ - „110“ - 1004 - 1204 mm, max. výška 2271 mm.

Verze 90 Plus (umožňuje získat průchozí světlost min.

900 mm při otevření křídla pod úhlem 90°) šíř. 1024 mm.

dvoukřídlé dveře:

šířka „90+60“ - „110+110“ - 1642 - 2342 mm, max. výška 2271 mm.

zárubeň kovová nastavitelná

jednokřídlé dveře:

šířka „90“ - „110“ - 1024 - 1224 mm, max. výška 2281 mm.

Verze 90 Plus (umožňuje získat průchozí světlost min.

900 mm při otevření křídla pod úhlem 90°) šíř. 1044 mm.

dvoukřídlé dveře:

šířka „90+60“ - „110+110“ - 1662 - 2362 mm, max. výška 2281 mm.

Dveře EI60 Plus systému Halspan, falcový systém

zárubeň kovová pevná.

jednokřídlé dveře:

šířka „90“ - „110“ - 1004-1204 mm, max. výška 2271 mm.

Verze 90 Plus (umožňuje získat průchozí světlost min.

900 mm při otevření křídla pod úhlem 90°) šíř. 1024 mm.

dvoukřídlé dveře plné:

šířka „90+60“ - „110+110“ - 1642-2342 mm, max. výška 2271 mm.

dvoukřídlé dveře prosklené: „90+60“ - „100+100“ - 1642-2142 mm,

max. výška 2271 mm.

zárubeň kovová nastavitelná.

jednokřídlé dveře:

šířka „90“ - „110“ - 1024-1224 mm, max. výška 2281 mm.

Verze 90 Plus (umožňuje získat průchozí světlost min.

900 mm při otevření křídla pod úhlem 90°) šíř. 1044 mm.

dvoukřídlé dveře plné:

šířka „90+60“ - „110+110“ - 1662 - 2362 mm, max. výška 2281 mm.

dvoukřídlé dveře prosklené: „90+60“ - „100+100“ - 1662-2162 mm,

max. výška 2281 mm.

**POVRCHOVÁ
ÚPRAVA KŘÍDLA**

Povrch hladký stříkaný, dýhovaný, pokrytý laminátem CPL o tloušťce od 0,2 mm do 0,7 mm, laminátem HPL o tloušťce od 0,7 mm do 1 mm nebo fólií s imitací dřeva. K dispozici jsou dekorace z ozdobných profilových lišt, hliníkové dekory.

ZASKLENÍ

Průhledné sklo s požární odolností EI30 nebo EI60. Rámeček stříkaný, dýhovaný nebo fólie odpovídající barvě křídla.

ZÁRUBNĚ

Zárubeň stříkaná, dýhovaná, krytá laminátem CPL 0,15 mm, CPL 0,2 mm nebo potažená fólií podle barevného provedení křídla.

Dřevěná pevná borovicová - volitelně s krycími lištami,

čtvrtkruhovou lištou.

Dřevěná nastavitelná s rozšiřujícími panely, úhlovými lištami a krycí lištou.

Kovová pevná nebo nastavitelná EI30 PLUS nebo EI60 PLUS.

**PŘÍSLUŠENSTVÍ A
VYBAVENÍ**

Standardní vybavení FR EI30 SR32:

- 3 objektové panty typu OBX firmy Eco Schulte
- paniková hrazda povrchová PHA 2102 firmy Dormakaba (str. 282)
- padací těsnění

Standardní vybavení EI30 Plus systému Halspan:

- 3 nebo 4 čepové panty nastavitelné ve 3 rovinách EXACTA 495 Ø16 firmy OTLAV
- jednokřídlé dveře – paniková hrazda povrchová PHA 2000 firmy Dormakaba nebo paniková hrazda se zadlabacím zámkem PHA 2500 firmy Dormakaba
- dvoukřídlé dveře – paniková hrazda povrchová PHA 2000 firmy Dormakaba
- padací těsnění

Standardní vybavení EI60 Plus systému Halspan:

- 4 čepové panty nastavitelné ve 3 rovinách EXACTA 495 Ø16 firmy OTLAV
- jednokřídlé dveře – paniková hrazda povrchová PHA 2000 firmy Dormakaba nebo paniková hrazda se zadlabacím zámkem PHA 2500 firmy Dormakaba
- dvoukřídlé dveře – paniková hrazda povrchová PHA 2000 firmy Dormakaba
- padací těsnění

Doplňkové vybavení:

Dveře FR EI30 SR32

- hliníkové dekory, kontaktron, povrchový samozavírač

Dveře EI30 Plus systému Halspan

- hliníkové dekory, povrchový samozavírač

Dveře EI60 Plus systému Halspan

- hliníkové dekory, povrchový samozavírač

CENA (CZK)
netto/brutto
(VAT 21 %)

- **pevné nebo nastavitelné**
- **dřevěné, ocelové nebo z MDF**
- **lišty spojené pod úhlem 45° a 90°**
- **pro vnitřní, vchodové a technické dveře**
- **falcový, skrytý, bezfalcový, reverzní systém**

ZÁRUBNĚ

Základním kritériem pro rozlišení zárubní je jejich konstrukce, která může být pevná nebo nastavitelná.

Správně zvolená zárubeň by měla technicky odpovídat tloušťce stěny a esteticky ladit se stylem interiéru a designem i barvou dveřního křídla.







zárubeň PEVNÁ POL-SKONE

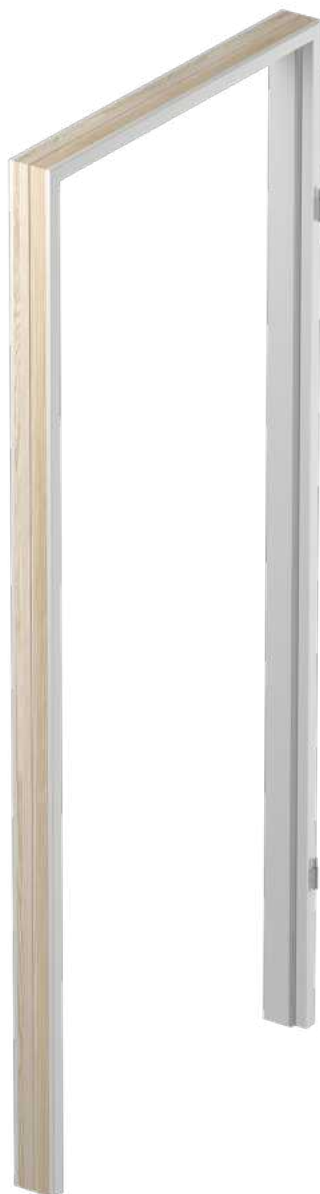

LAMISTONE CPL	laminované CPL 0,2	STRÍKANÉ 9003
SILKSTONE		
UNI MAT PLUS		

jednokřídlé dveře	4323/5230,83	4619/5588,99	5314/6429,94
dvoukřídlé dveře	6645/8040,45	6942/8399,82	9052/10952,92

	DÝHOVANÉ				
	MONO1 MAT	MONO2 MAT	SKUPINA A	SKUPINA B	SKUPINA C, D SILKWOOD REALWOOD
jednokřídlé dveře	6162/7456,02	7009/8480,89	5653/6840,13	6679/8081,59	7001/8471,21
dvoukřídlé dveře	9899/11977,79	10747/13003,87	7908/9568,68	9382/11352,22	9840/11906,40

PŘÍPLATKY

barevné provedení MONO3 MAT (příplatek k základní barvě RAL 9003)	4238/5127,98
zárubně nižší o 50 mm nebo 100 mm	bez příplatku
zárubně vyšší o 50 mm nebo 100 mm	+10%
zárubně vyšší o 150 mm nebo 200 mm	+20%
„100“	255/308,55
„110“	509/615,89
elektrootvírač pracovní JIS 1710 12-24V AC/DC (včetně protiplechu a frézování pro elektrootvírač) *	1611/1949,31
elektrootvírač pracovní BIRA HARTTE XS úzký XS12U 12V AC/DC (včetně plechu a frézování pro elektrootvírač)*	1441/1743,61
elektrootvírač pracovní s vypínačem BIRA HARTTE XS12UW 12V AC/DC (včetně protiplechu a frézování pro elektrootvírač)*	1526/1846,46
elektrootvírač reverzní BIRA HARTTE XS úzký XS12R 12V DC (včetně protiplechu a frézování pro elektrootvírač)*	1907/2307,47

* pro křídla vybavená zámkem ECO Schulte GBS 12 - příplatek +424/513,04

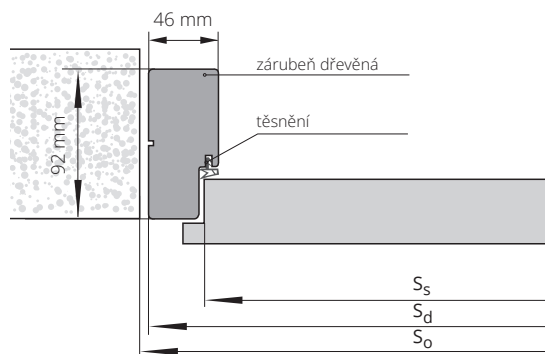

ŠÍŘKA						
jednokřídlé dveře				dvoukřídlé dveře		
typ	S _o	S _d	S _s	typ	S _o	S _d
„60“	715	695	618	„60“+„60“	1350	1329
„70“	815	795	718	„60“+„70“	1450	1429
„80“	915	895	818	„60“+„80“ „70“+„70“	1550	1529
„90“	1015	995	918	„60“+„90“ „70“+„80“	1650	1629
„90 plus“	1025	1005	928	„70“+„90“ „80“+„80“	1750	1729
				„80“+„90“	1850	1829
				„90“+„90“	1950	1929
VÝŠKA				H _o	H _d	H _s
				2080	2067	2020

S_s - celková šířka křídla
S_d - šířka dveří po vnější straně zárubně
S_o - šířka montážního otvoru

H_s - výška křídla
H_d - výška po vnější straně zárubně
H_o - výška montážního otvoru

CENA (CZK) netto/brutto (DPH 21 %)



zárubeň PEVNÁ SYSTÉM DUO

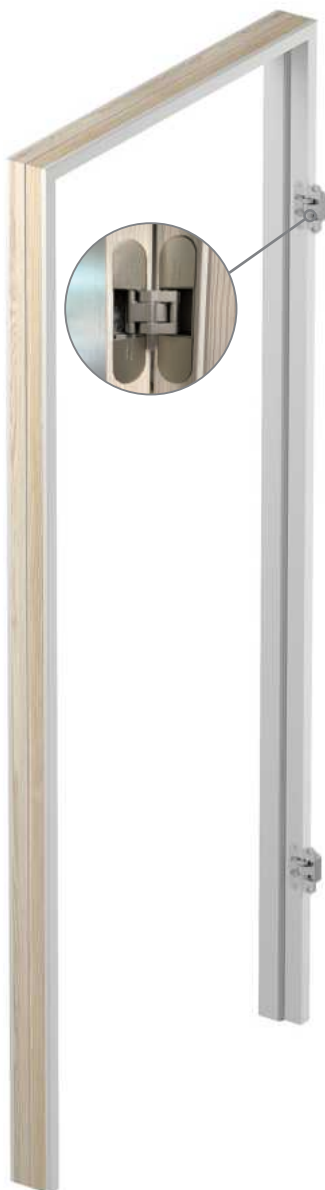

LAMISTONE CPL	laminované CPL 0,2	STŘÍKANÉ 9003
SILKSTONE		
UNI MAT PLUS		

dveře jednokřídle	7331/8870,51	7628/9229,88	8535/10327,35
dveře dvoukřídle	9298/11250,58	9594/11608,74	11272/13639,12

STŘÍKANÉ** šedá, béžová	MONO2 MAT	DÝHOVANÉ		
		SKUPINA A	SKUPINA B	SKUPINA C, D SILKWOOD REALWOOD

dveře jednokřídle	9382/11352,22	10230/12378,30	9374/11342,54	10289/12449,69	10594/12818,74
dveře dvoukřídle	12120/14665,20	12967/15690,07	11459/13865,39	12789/15474,69	13162/15926,02

PŘÍPLATKY

barevné provedení MONO3 MAT (příplatek k základní barvě RAL 9003)	4238/5127,98
zárubně nižší o 50 mm nebo 100 mm	bez příplatku
zárubně vyšší o 50 mm nebo 100 mm	+10%
zárubně vyšší o 150 mm nebo 200 mm	+20%
elektrootvírač BIRA HARTTE XS úzký s kluznou lištou (reverzní) XS12R-C 12V DC (včetně protiplechu SPEC-525 a frézování pro elektrootvírač)*	2119/2563,99
elektrootvírač BIRA HARTTE XS úzký s kluznou lištou (standardní) XS12U-C 12V AC/DC (včetně protiplechu SPEC-525 a frézování pro elektrootvírač)*	1823/2205,83
elektrootvírač BIRA HARTTE XS úzký s kluznou lištou (standardní s vypínačem) XS12UW-C 12V AC/DC (včetně protiplechu SPEC-525 a frézování pro elektrootvírač)*	1865/2256,65

* pro křídla vybavená zámkem ECO Schulte GBS 12 - příplatek + 424/513,04

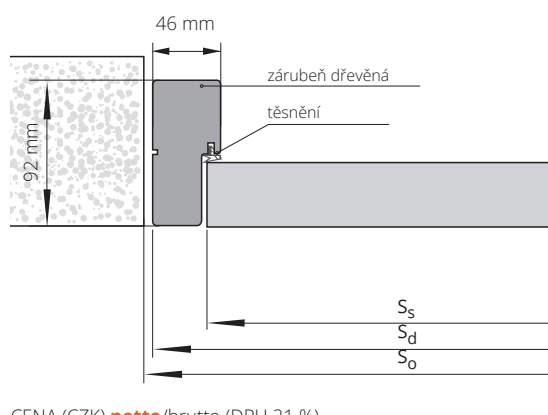

ŠÍŘKA						
dveře jednokřídle			dveře dvoukřídle			
typ	S _o	S _d	S _s	typ	S _o	S _d
„60“	720	701	625	„60“+„60“	1340	1316
„70“	820	801	725	„60“+„70“	1440	1416
„80“	920	901	825	„60“+„80“+„70“+„70“	1540	1516
„90“	1020	1001	925	„60“+„90“+„70“+„80“	1640	1616
„90 plus“	1045	1026	950	„70“+„90“+„80“+„80“	1740	1716
				„80“+„90“	1840	1816
				„90“+„90“	1940	1916
VÝŠKA				H _o	H _d	H _s
				2080	2067	2020

S_s - celková šířka křídla
S_d - šířka dveří na vnější straně zárubně
S_o - šířka montážního otvoru

H_s - výška křídla
H_d - výška po vnější straně zárubně
H_o - výška montážního otvoru

zárubně NASTAVITELNÁ FALCOVÁ

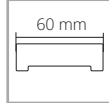
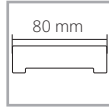
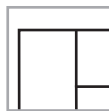

DIN
vyrobeno z vysoce kvalitní MDF

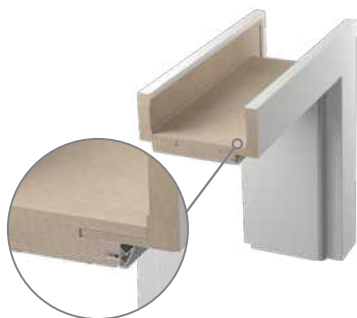

DIN AQUA
zárubeň z kvalitní MDF, vyznačující se vysokou odolností proti vlhkosti

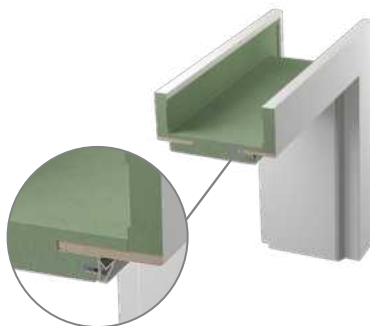

DIN SOLID
vyrobeno z vysoce kvalitního vrstveného dřeva (základní část), lišty vyrobeny z vysoce kvalitní MDF

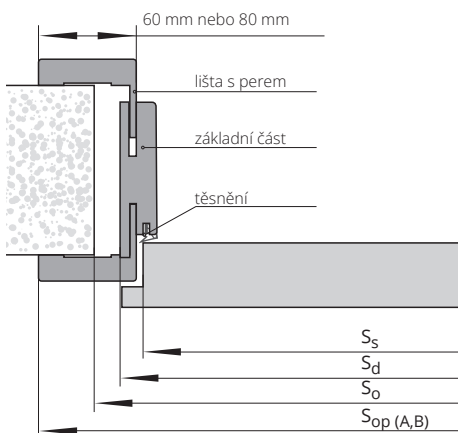
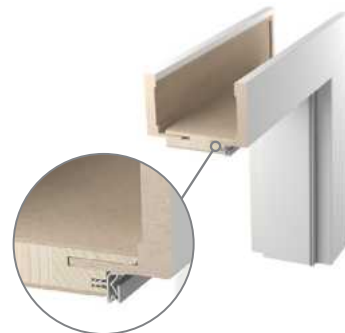

ŠÍŘKA		jednokřídlé dveře					dvoukřídlé dveře				
typ	So	Sd	Ss	SopA	SopB	typ	So	Sd	SopA	SopB	
„60“	676	646	618	748	788	„60“+„60“	1320	1280	1382	1422	
„70“	776	746	718	848	888	„60“+„70“	1420	1380	1482	1522	
„80“	876	846	818	948	988	„60“+„80“ „70“+„70“	1520	1480	1582	1622	
„90“	976	946	918	1048	1088	„60“+„90“ „70“+„80“	1620	1580	1682	1722	
„90 plus“	986	956	928	1058	1098	„70“+„90“ „80“+„80“	1720	1680	1782	1822	
„100“	1076	1046	1018	1148	1188	„80“+„90“	1820	1780	1882	1922	
„110“	1176	1146	1118	1248	1288	„90“+„90“	1920	1880	1982	2022	

VÝŠKA	Ho	Hd	Hs	HopA	HopB
Tolerance rozměrů ±1mm	2055	2043	2020	2093	2113
dvoukřídlé dveře					
„100“					+50%
„110“					255/308,55
„110“					509/615,89

So - šířka montážního otvoru
Sd - šířka dveří na vnější straně zárubně
Ss - celková šířka křídla
SopA - šířka zárubně po lištách „60“
SopB - šířka zárubně po lištách „80“

Ho - výška montážního otvoru
Hd - výška po vnější straně zárubně
Hs - výška křídla
HopA - výška na vnější straně lišty 60 mm
HopB - výška na vnější straně lišty 80 mm

SPOJENÍ OBLOŽEK

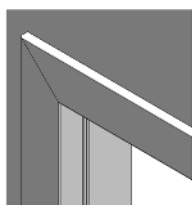

verze A
úhel spojení 45°
šířka 60 mm
bez příplatku

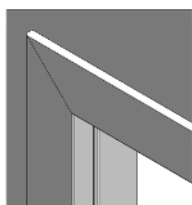

verze B
úhel spojení 45°
šířka 80 mm
bez příplatku

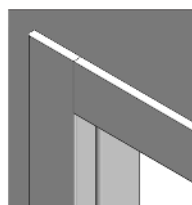

verze C
úhel spojení 90°
šířka 80 mm
424/513,04

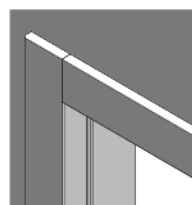

verze D
úhel spojení 90°
šířka 60 mm
424/513,04

OSTATNÍ PŘÍPLATKY

barevné provedení MONO3 MAT (příplatek k základní barvě RAL 9003)	4238 /5127,98
elektromagnetický zámek reverzní JIS 12-24V AC/DC (včetně protiplechu a frézování pro elektromagnetický zámek) *	1823 /2205,83
elektromagnetický zámek reverzní BIRA HARTTE XS úzký XS12U 12V AC/DC (včetně protiplechu a frézování pro elektromagnetický zámek) *	1653 /2000,13
elektromagnetický zámek reverzní s vypínačem XS12UW 12V AC/DC (včetně protiplechu a frézování pro elektromagnetický zámek) *	1738 /2102,98
elektromagnetický zámek inverzní BIRA HARTTE XS úzký XS12R 12V DC (včetně protiplechu a frézování pro elektromagnetický zámek) *	2162 /2616,02
zesílení pod ramínkový/lištičkový samozavírač**	382 /462,22
výměna pantu typ B za typ K	297 /359,37
třídlílný pant typ T	255 /308,55
koruna	str. 252

* pro křídla vybavená zámkem ECO Schulte GBS 12 za příplatek + 424/513,04, šířka montážního otvoru je navíc zvětšena o 15 mm

****POZOR!** Doporučená výška montážního otvoru zvětšena o 16 mm

CENA (CZK) **netto**/brutto (DPH 21 %)

		rozsař [mm]	75-85	85-95	95-120	120-140	140-160	160-180	180-200	200-220	220-240	240-260	260-280	280-300
		symbol	ZP1A	ZP1B	ZP2	ZP3	ZP4	ZP5	ZP6	ZP7	ZP8	ZP9	ZP10	ZP11
ECO TOP	DIN	3831/4635,51	3941/4768,61	4068/4922,28	4170/5045,70	4314/5219,94	4450/5384,50	4611/5579,31	4789/5794,69	4950/5989,50	5119/6193,99	5340/6461,40		
	DIN AQUA	4594/5558,74	4730/5723,30	4882/5907,22	5001/6051,21	5179/6266,59	5340/6461,40	5535/6697,35	5747/6953,87	5941/7188,61	6145/7435,45	6408/7753,68		
	DIN SOLID	-	-	-	-	-	-	-	-	-	-	-	-	-
LAMISTONE SILKSTONE UNI MAT PLUS	DIN	4331/5240,51	4484/5425,64	4611/5579,31	4730/5723,30	4882/5907,22	5069/6133,49	5230/6328,30	5416/6553,36	5594/6768,74	5763/6973,23	6018/7281,78		
	DIN AQUA	5196/6287,16	5382/6512,22	5535/6697,35	5679/6871,59	5857/7086,97	6086/7364,06	6272/7589,12	6501/7866,21	6713/8122,73	6916/8368,36	7221/8737,41		
	DIN SOLID	5687/6881,27	5882/7117,22	6052/7322,92	6213/7517,73	6408/7753,68	6653/8050,13	6865/8306,65	7111/8604,31	7340/8881,40	7569/9158,49	7899/9557,79		
LAMINOVANÉ CPL 0,2	DIN	4552/5507,92	4713/5702,73	4848/5866,08	4967/6010,07	5128/6204,88	5323/6440,83	5492/6645,32	5687/6881,27	5874/7107,54	6052/7322,92	6323/7650,83		
	DIN AQUA	5492/6645,32	5679/6871,59	5831/7055,51	5975/7229,75	6153/7445,13	6382/7722,22	6569/7948,49	6797/8224,37	7009/8480,89	7213/8727,73	7518/9096,78		
	DIN SOLID	5984/7240,64	6179/7476,59	6348/7681,08	6509/7875,89	6704/8111,84	6950/8409,50	7162/8666,02	7408/8963,68	7636/9239,56	7865/9516,65	8196/9917,16		
STRÍKANÉ RAL 9003	DIN	7458/9024,18	7747/9373,87	8035/9722,35	8213/9937,73	8653/10470,13	8899/10767,79	9213/11147,73	9569/11578,49	9645/11670,45	10086/12204,06	10594/12818,74		
	DIN AQUA	8136/9844,56	8442/10214,82	8764/10604,44	8959/10840,39	9442/11424,82	9713/11752,73	10043/12152,03	10433/12623,93	10823/13095,83	11315/13691,15	11874/14367,54		
	DIN SOLID	-	-	-	-	-	-	-	-	-	-	-	-	-
STRÍKANÉ** šedá, beřová	DIN	8306/10050,26	8594/10398,74	8882/10747,22	9060/10962,60	9501/11496,21	9747/11793,87	10060/12172,60	10416/12603,36	10493/12696,53	10933/13228,93	11442/13844,82		
	DIN AQUA	8984/10870,64	9289/11239,69	9611/11629,31	9806/11865,26	10289/12449,69	10560/12777,60	10891/13178,11	11281/13650,01	11671/14121,91	12162/14716,02	12721/15392,41		
	DIN SOLID	-	-	-	-	-	-	-	-	-	-	-	-	-
MONOZ MAT	DIN	9153/11075,13	9442/11424,82	9730/11773,30	9908/11988,68	10348/12521,08	10594/12818,74	10908/13198,68	11264/13629,44	11340/13721,40	11781/14255,01	12289/14869,69		
	DIN AQUA	9831/11895,51	10137/12265,77	10459/12655,39	10654/12891,34	11137/13475,77	11408/13803,68	11738/14202,98	12128/14674,88	12518/15146,78	13010/15742,10	13569/16418,49		
	DIN SOLID	-	-	-	-	-	-	-	-	-	-	-	-	-
DÝHOVANÉ SKUPINA A	DIN	7967/9640,07	8179/9896,59	8425/10194,25	8679/10501,59	8933/10808,93	9255/11198,55	9637/11660,77	9908/11988,68	10255/12408,55	10569/12788,49	11069/13393,49		
	DIN AQUA	9560/11567,60	9815/11876,15	10111/12234,31	10416/12603,36	10721/12972,41	11103/13434,63	11560/13987,60	11891/14388,11	12306/14890,26	12679/15341,59	13281/16070,01		
	DIN SOLID	9959/12050,39	10221/12367,41	10535/12747,35	10848/13126,08	11171/13516,91	11569/13998,49	12043/14572,03	12382/14982,22	12823/15515,83	13213/15987,73	13840/16746,40		
DÝHOVANÉ SKUPINA B	DIN	9145/11065,45	9433/11413,93	9704/11741,84	10018/12121,78	10264/12419,44	10687/12931,27	11035/13352,35	11467/13875,07	11840/14326,40	12162/14716,02	12798/15485,58		
	DIN AQUA	10976/13280,96	11323/13700,83	11645/14090,45	12018/14541,78	12315/14901,15	12823/15515,83	13238/16017,98	13764/16654,44	14205/17188,05	14594/17658,74	15357/18581,97		
	DIN SOLID	11433/13833,93	11789/14264,69	12128/14674,88	12527/15157,67	12832/15526,72	13357/16161,97	13798/16695,58	14332/17341,72	14798/17905,58	15205/18398,05	16001/19361,21		
DÝHOVANÉ SKUPINA C, D SILKWOOD REALWOOD	DIN	9628/11649,88	9899/11977,79	10179/12316,59	10501/12706,21	10806/13075,26	11230/13588,30	11594/14028,74	12035/14562,35	12408/15013,68	12798/15485,58	13433/16253,93		
	DIN AQUA	11552/13977,92	11882/14377,22	12213/14777,73	12603/15249,63	12967/15690,07	13476/16305,96	13916/16838,36	14442/17474,82	14891/18018,11	15357/18581,97	16120/19505,20		
	DIN SOLID	12035/14562,35	12374/14972,54	12721/15392,41	13128/15884,88	13510/16347,10	14035/16982,35	14493/17536,53	15044/18203,24	15510/18767,10	16001/19361,21	16789/20314,69		

zárubně BEZFALCOVÉ NASTAVITELNÉ

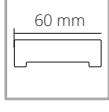
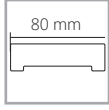
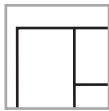
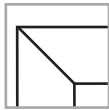

DIN DUO
vyrobena z vysoce kvalitní MDF

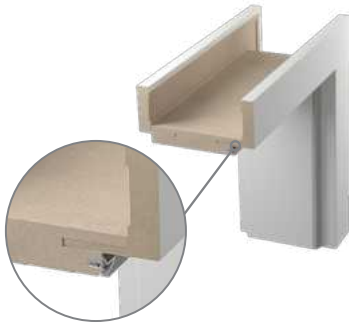

AQUA DIN DUO
zárubeň z kvalitní MDF, vyznačující se vysokou odolností proti vlhkosti

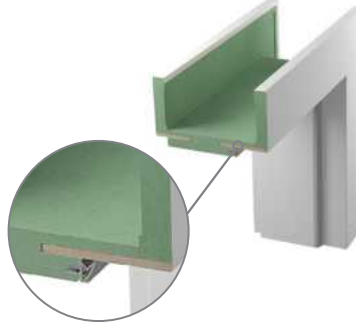

SOLID DIN DUO
vyrobena z vysoce kvalitního vrstveného dřeva (základní část), lišty vyrobeny z vysoce kvalitní MDF

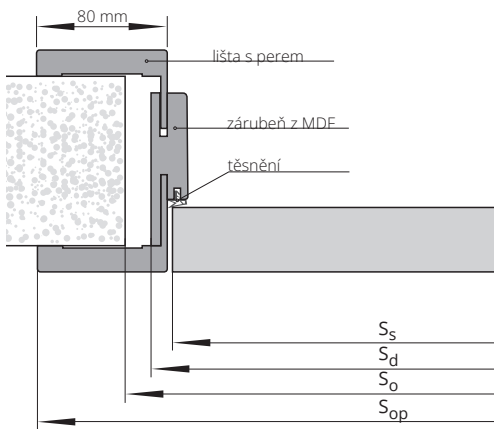
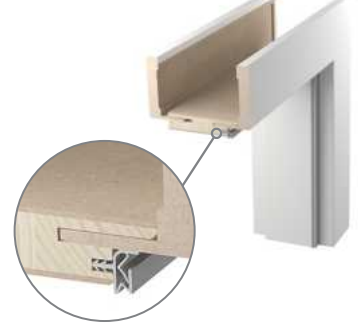

ŠÍŘKA									
jednokřídlé dveře					dvoukřídlé dveře				
typ	So	Sd	Ss	Sop	typ	So	Sd	SopB	
„60“	690	652	625	794	„60“+„60“	1304	1266	1408	
„70“	790	752	725	894	„60“+„70“	1404	1366	1508	
„80“	890	852	825	994	„60“+„80“+„70“+„70“	1504	1466	1608	
„90“	990	952	925	1094	„60“+„90“+„70“+„80“	1604	1566	1708	
„90 plus“	1015	977	928	1119	„70“+„90“+„80“+„80“	1704	1666	1808	
„100“	1090	1052	1018	1194	„80“+„90“	1804	1766	1908	
„110“	1190	1152	1125	1294	„90“+„90“	1904	1866	2008	
VÝŠKA						Ho	Hd	Hs	HopB
Tolerance rozměrů ±1mm						2055	2043	2020	2113

dvoukřídlé dveře		+50%
„100“	255/308,55	
„110“	509/615,89	

So - šířka montážního otvoru
Sd - šířka dveří na vnější straně zárubně
Ss - celková šířka křídla
SopA - šířka zárubně po lištách „60“
SopB - šířka zárubně po lištách „80“
Ho - výška montážního otvoru
Hd - výška po vnější straně zárubně
Hs - výška křídla
HopA - výška na vnější straně lišty 60 mm
HopB - výška na vnější straně lišty 80 mm

SPOJENÍ OBLOŽEK

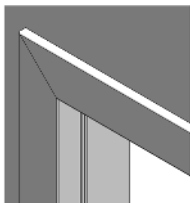

verze A
úhel spojení 45°
šířka 60 mm
bez příplatku

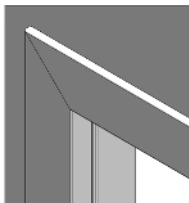

verze B
úhel spojení 45°
šířka 80 mm
bez příplatku

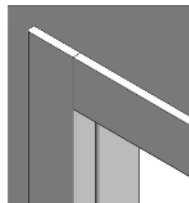

verze C
úhel spojení 90°
šířka 80 mm
424/513,04

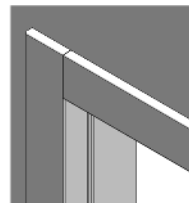

verze D
úhel spojení 90°
šířka 60 mm
424/513,04

OSTATNÍ PŘÍPLATKY

barvy MONO3 MAT (příplatek k základní barvě RAL 9003)	4238/5127,98
lišty spojené pod úhlem 90° - verze C 90°	424/513,04
elektromagnetický zámek BIRA HARTTE XS úzký s kluzem (reverzní) XS12R-C 12V DC (včetně protiplechu SPEC-525 a frézování pro elektromagnetický zámek)*	2119/2563,99
elektromagnetický zámek BIRA HARTTE XS úzký s kluzem (averzní) XS12U-C 12V AC/DC (včetně protiplechu SPEC-525 a frézování pro elektromagnetický zámek)*	1823/2205,83
elektromagnetický zámek BIRA HARTTE XS úzký s kluzem (averzní s vypínačem) XS12UW-C 12V AC/DC (včetně protiplechu SPEC-525 a frézování pro elektromagnetický zámek)*	1865/2256,65
vytužení pod samozavírač**	382/462,22
koruna	str. 252

* pro křídla vybavená zámkem ECO Schulte GBS 12 - příplatek + 424/513,04, továrně provedené frézování v lištách pro elektromagnetický zámek

** **POZOR!** Doporučená výška montážního otvoru zvětšená o 16 mm.

		rozsař [mm]	75-85	80-85	85-95	95-120	120-140	140-160	160-180	180-200	200-220	220-240	240-260	260-280	280-300
		symbol	ZD1	ZD2	ZD3	ZD4	ZD5	ZD6	ZD7	ZD8	ZD9	ZD10	ZD11	ZD12	ZD13
ECO TOP	DIN DUO	7077 /8563,17	7179 /8686,59	7272 /8799,12	7357 /8901,97	7475 /9044,75	7611 /9209,31	7721 /9342,41	7874 /9527,54	8001 /9681,21	8136 /9844,56	8314 /10059,94			
	DIN DUO AQUA	8492 /10275,32	8611 /10419,31	8730 /10563,30	8831 /10685,51	8967 /10850,07	9137 /11055,77	9264 /11209,44	9450 /11434,50	9603 /11619,63	9764 /11814,44	9976 /12070,96			
	DIN DUO SOLID	-	-	-	-	-	-	-	-	-	-	-	-	-	-
LAMISTONE SILKSTONE UNI MAT PLUS	DIN DUO	7594 /9188,74	7831 /9475,51	7933 /9598,93	8069 /9763,49	8230 /9958,30	8391 /10153,11	8569 /10368,49	8704 /10531,84	8857 /10716,97	9077 /10983,17	9230 /11168,30			
	DIN DUO AQUA	9111 /11024,31	9399 /11372,79	9518 /11516,78	9679 /11711,59	9874 /11947,54	10069 /12183,49	10281 /12440,01	10442 /12634,82	10628 /12859,88	10891 /13178,11	11077 /13403,17			
	DIN DUO SOLID	9967 /12060,07	10281 /12440,01	10416 /12603,36	10594 /12818,74	10806 /13075,26	11018 /13331,78	11247 /13608,87	11425 /13824,25	11620 /14060,20	11916 /14418,36	12111 /14654,31			
LAMINOVANÉ CPL 0,2	DIN DUO	7975 /9649,75	8230 /9958,30	8331 /10080,51	8475 /10254,75	8645 /10460,45	8814 /10664,94	9001 /10891,21	9145 /11065,45	9306 /11260,26	9535 /11537,35	9696 /11732,16			
	DIN DUO AQUA	9408 /11383,68	9696 /11732,16	9815 /11876,15	9976 /12070,96	10170 /12305,70	10365 /12541,65	10577 /12798,17	10738 /12992,98	10925 /13219,25	11187 /13536,27	11374 /13762,54			
	DIN DUO SOLID	10264 /12419,44	10577 /12798,17	10713 /12962,73	10891 /13178,11	11103 /13434,63	11315 /13691,15	11543 /13967,03	11721 /14182,41	11916 /14418,36	12213 /14777,73	12408 /15013,68			
LAKOVANÉ RAL 9003	DIN DUO	11365 /13751,65	11603 /14039,63	11721 /14182,41	11874 /14367,54	12035 /14562,35	12289 /14869,69	12510 /15137,10	12747 /15423,87	12925 /15639,25	13179 /15946,59	13467 /16295,07			
	DIN DUO AQUA	12399 /15002,79	12654 /15311,34	12781 /15465,01	12959 /15680,39	13128 /15884,88	13399 /16212,79	13654 /16521,34	13899 /16817,79	14094 /17053,74	14374 /17392,54	14688 /17772,48			
	DIN DUO SOLID	-	-	-	-	-	-	-	-	-	-	-	-	-	-
STRÍKANÉ** šedá, beřová	DIN DUO	12213 /14777,73	12450 /15064,50	12569 /15208,49	12721 /15392,41	12882 /15587,22	13137 /15895,77	13357 /16161,97	13594 /16448,74	13772 /16664,12	14027 /16972,67	14315 /17321,15			
	DIN DUO AQUA	13247 /16028,87	13501 /16336,21	13628 /16489,88	13806 /16705,26	13976 /16910,96	14247 /17238,87	14501 /17546,21	14747 /17843,87	14942 /18079,82	15222 /18418,62	15535 /18797,35			
	DIN DUO SOLID	-	-	-	-	-	-	-	-	-	-	-	-	-	-
MONO2 MAT	DIN DUO	13060 /15802,60	13298 /16090,58	13416 /16233,36	13569 /16418,49	13730 /16613,30	13984 /16920,64	14205 /17188,05	14442 /17474,82	14620 /17690,20	14874 /17997,54	15162 /18346,02			
	DIN DUO AQUA	14094 /17053,74	14349 /17362,29	14476 /17515,96	14654 /17731,34	14823 /17935,83	15094 /18263,74	15349 /18572,29	15594 /18868,74	15789 /19104,69	16069 /19443,49	16383 /19823,43			
	DIN DUO SOLID	-	-	-	-	-	-	-	-	-	-	-	-	-	-
DÝHOVANÉ SKUPINA A	DIN DUO	11654 /14101,34	11882 /14377,22	12137 /14685,77	12374 /14972,54	12552 /15187,92	12891 /15598,11	13221 /15997,41	13501 /16336,21	13832 /16736,72	14069 /17023,49	14544 /17598,24			
	DIN DUO AQUA	13984 /16920,64	14255 /17248,55	14561 /17618,81	14849 /17967,29	15061 /18223,81	15467 /18715,07	15866 /19197,86	16205 /19608,05	16595 /20079,95	16883 /20428,43	17451 /21115,71			
	DIN DUO SOLID	14569 /17628,49	14857 /17976,97	15171 /18356,91	15467 /18715,07	15688 /18982,48	16111 /19494,31	16527 /19997,67	16874 /20417,54	17289 /20919,69	17586 /21279,06	18179 /21996,59			
DÝHOVANÉ SKUPINA B	DIN DUO	12781 /15465,01	13052 /15792,92	13298 /16090,58	13569 /16418,49	13857 /16766,97	14205 /17188,05	14518 /17566,78	14908 /18038,68	15255 /18458,55	15578 /18849,38	16111 /19494,31			
	DIN DUO AQUA	15340 /18561,40	15662 /18951,02	15959 /19310,39	16281 /19700,01	16628 /20119,88	17044 /20623,24	17425 /21084,25	17891 /21648,11	18306 /22150,26	18696 /22622,16	19332 /23391,72			
	DIN DUO SOLID	15976 /19330,96	16315 /19741,15	16620 /20110,20	16959 /20520,39	17323 /20960,83	17756 /21484,76	18145 /21955,45	18637 /22550,77	19069 /23073,49	19476 /23565,96	20137 /24365,77			
DÝHOVANÉ SKUPINA C,D SILKWOOD REAL WOOD	DIN DUO	13408 /16223,68	13688 /16562,48	13967 /16900,07	14247 /17238,87	14535 /17587,35	14908 /18038,68	15264 /18469,44	15637 /18920,77	16010 /19372,10	16349 /19782,29	16925 /20479,25			
	DIN DUO AQUA	16086 /19464,06	16425 /19874,25	16764 /20284,44	17095 /20684,95	17442 /21104,82	17891 /21648,11	18315 /22161,15	18764 /22704,44	19213 /23247,73	19620 /23740,20	20307 /24571,47			
	DIN DUO SOLID	16764 /20284,44	17112 /20705,52	17459 /21125,39	17806 /21545,26	18171 /21986,91	18637 /22550,77	19078 /23084,38	19544 /23648,24	20010 /24212,10	20434 /24725,14	21154 /25596,34			



SYSTÉM REVES

reverzní

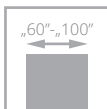

křídlo v systému REVES (vlevo), pravé - otvíravé dovnitř;
dveřní křídlo v systému DUO (vpravo), dveře levé - otvíravé směrem ven

Kombinace systémů DUO a REVES přináší nové možnosti, jak navrhovat interiér. Ze strany chodby umožňuje dodržet identický vzhled dveří, které se mohou otvírat různým směrem. Plocha křídla v obou systémech je zarovnaná s plochou zárubně a tvoří s ní jednu rovinu. Panty jsou skryté, a proto na straně chodby nebude viditelný rozdíl v jejich konstrukci.

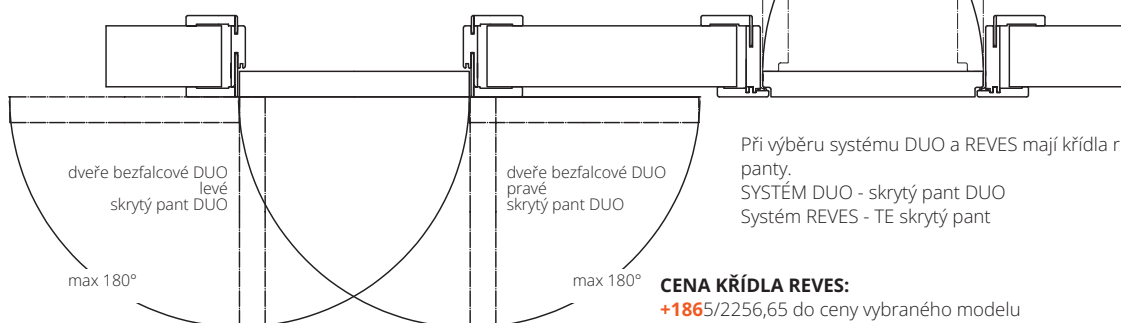

Při výběru systému DUO a REVES mají křídla různé panty.
SYSTÉM DUO - skrytý pant DUO
Systém REVES - TE skrytý pant

Konstrukci dveří tvoří **dřevěný rám** obložený dvěma HDF deskami. Dveře jsou ve standardním provedení vyplněné voštinou. Za příplatek mohou být vyplněny děrovanou nebo plnou dřevotřískovou deskou.

KŘÍDLO REVES NABÍZÍME U MODELŮ

SE SKLEM	PLNÉ (bez prosklení)
Stříkané ESTATO (vzory A01, A02)	Stříkané VILANO, VERTIGO, MODERN, MODENA, PALAZZO, CAMBIO, SUBLIME, ESTATO, TIARA, PRINCSTONE
Laminované CREATO (vzory A01, A02), IMPULS (vzory W13, W14)	Laminované INVERNO, SONATA, CREATO, ZENN, HAPTIC, DECO, IMPULS, INTER-AMBER
Dýhované ESPINA (vzor W01), ESTATO LUX (vzory A01, A02)	Dýhované ESPINA, DECO LUX, ESTATO LUX, SONATA LUX



skrytý pant DUO, stříbrná barva
- systém DUO



pant skrytý TE, stříbrná barva
- systém REVES

CENA KŘÍDLA REVES:

+1865/2256,65 do ceny vybraného modelu

v systému REVES

Cena zárubně REVES: str. 247

VYBAVENÍ

STANDARDNÍ

magnetický zadlabací zámek, na klíč (rozteč 90 mm),
na vložku (rozteč 85 mm) nebo pro WC zámek
(rozteč 90 mm)

panty: skrytý TE barva chrom satén
(„60“-„80“ – 2 ks, „90“-„100“ – 3 ks)

nelze použít elektrický otvírač

nelze provést ABS hranu

DOPLŇKOVÉ (za příplatek)

výplň z děrované dřevotřísky **1102/1333,42**

výplň z plné dřevotřísky **1272/1539,12**
(doporučen třetí pant)

padací těsnění **2204/2666,84**

třetí pant v křídle (cena za 1 ks):

skrytý TE pro šířku „60“-„80“ **1907/2307,47**

změna barvy pantů, zámku str. 278, 280

dveře vyšší o 50 mm nebo 100 mm (vyžadován třetí
pant za příplatek) **+10%**

dveře vyšší o 200 mm (vyžadován třetí pant
za příplatek) Cambio 00, Haptic 00,
Impuls W01, Deco Lux 00 **+20%**

dveře nižší o 50 mm nebo 100 mm bez
příplatku

maximální výška dveří se zárubní REVES - 2268 mm



křídlo v systému REVES (vlevo), pravé - otvíravé dovnitř; křídlo
v systému DUO (vpravo), levé - otvíravé směrem ven

CENA (CZK) netto/brutto (DPH 21 %)

zárubeň NASTAVITELNÁ SYSTEM REVES



dveře jednokřídle		LAMISTONE CPL			
		ECO TOP	SILKSTONE	laminované CPL 0,2	STRÍKANÉ 9003
			UNI MAT PLUS		
ZW1	75-95	12620/15270,20	13272/16059,12	13569/16418,49	15128/18304,88
ZW2	95-115	12713/15382,73	13366/16172,86	13662/16531,02	15255/18458,55
ZW3	115-135	12823/15515,83	13493/16326,53	13789/16684,69	15433/18673,93
ZW4	135-155	12916/15628,36	13594/16448,74	13891/16808,11	15569/18838,49
ZW5	155-175	13018/15751,78	13705/16583,05	14001/16941,21	15713/19012,73
ZW6	175-195	13120/15875,20	13832/16736,72	14128/17094,88	15857/19186,97
ZW7	195-215	13391/16203,11	14094/17053,74	14391/17413,11	16179/19576,59
ZW8	215-235	13493/16326,53	14188/17167,48	14484/17525,64	16323/19750,83
ZW9	235-255	13594/16448,74	14332/17341,72	14628/17699,88	16476/19935,96
ZW10	255-275	13688/16562,48	14442/17474,82	14739/17834,19	16628/20119,88
ZW11	275-295	13806/16705,26	14561/17618,81	14857/17976,97	16781/20305,01

dveře jednokřídle		DÝHOVANÉ				
		MONO1 MAT	MONO2 MAT	SKUPINA A	SKUPINA B	SKUPINA C, D SILKWOOD REALWOOD
ZW1	75-95	15976/19330,96	16823/20355,83	15374/18602,54	17298/20930,58	19332/23391,72
ZW2	95-115	16103/19484,63	16950/20509,50	15501/18756,21	17434/21095,14	19459/23545,39
ZW3	115-135	16281/19700,01	17128/20724,88	15654/18941,34	17620/21320,20	19646/23771,66
ZW4	135-155	16417/19864,57	17264/20889,44	15806/19125,26	17756/21484,76	19798/23955,58
ZW5	155-175	16561/20038,81	17408/21063,68	15959/19310,39	17908/21668,68	19976/24170,96
ZW6	175-195	16705/20213,05	17552/21237,92	16111/19494,31	18086/21884,06	20137/24365,77
ZW7	195-215	17027/20602,67	17874/21627,54	16450/19904,50	18400/22264,00	20485/24786,85
ZW8	215-235	17171/20776,91	18018/21801,78	16569/20048,49	18552/22447,92	20637/24970,77
ZW9	235-255	17323/20960,83	18171/21986,91	16747/20263,87	18739/22674,19	20824/25197,04
ZW10	255-275	17476/21145,96	18323/22170,83	16908/20458,68	18874/22837,54	20976/25380,96
ZW11	275-295	17628/21329,88	18476/22355,96	17154/20756,34	19052/23052,92	21163/25607,23

PŘÍPLATKY

barevné provedení MONO3 MAT (příplatek k základní barvě RAL 9003)	4238/5127,98
zárubeň vyšší o 100 mm	+10%
změna barvy pantu chrom mat na černou (RAL 9005) nebo bílou RAL (9016)	1017/1230,57 (1 ks)
lišty spojené pod úhlem 90°	424/513,04

typ	So	Sd	Ss	SopA	SopB	SopBF
„60“	705	676	625	768	818	820
„70“	805	776	725	868	918	920
„80“	905	876	825	968	1018	1020
„90“	1005	976	925	1068	1118	1120
„90 plus“	1030	1001	950	1093	1143	1145
„100“	1105	1076	1025	1168	1218	1220

typ	Hd	HopA	HopB	Hs	Ho
standardní	2068	2113	2138	2033	2085
+50	2118	2163	2188	2083	2135
+100	2168	2213	2238	2133	2185
+200	2268	2313	2338	2233	2285
-50	2018	2063	2088	1983	2035
-100	1968	2013	2038	1933	1985

Možná tolerance ±1mm

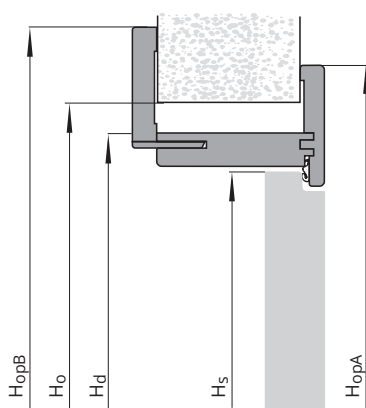
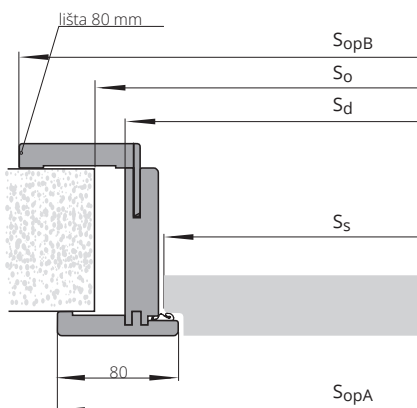

Ss – celková šířka křídla
 Sd – šířka dveří na vnější straně zárubně
 So – šířka montážního otvoru
 SopA – šířka na vnější straně lišty na straně pantů
 SopB – šířka na vnější straně lišty na straně regulace
 SopBF – rozměr na vnější straně zárubně pro dýhované dveře
 Hs – výška křídla
 Hd – výška dveří na vnější straně zárubně
 Ho – výška montážního otvoru
 HopA – výška na vnější straně lišty na straně pantů
 HopB – výška na vnější straně lišty na straně regulace

zárubeň NASTAVITELNÁ VERTIGO



**CENA SESTAVY
=
CENA ZÁRUBNĚ VERTIGO
+ CENA PANELU VERTIGO**

ZPŮSOB SPOJENÍ OBLOŽKOVÝCH LIŠŤ S PANELEM
vislá kresba

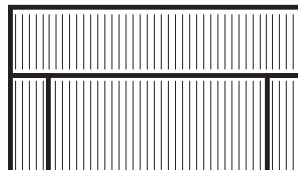

dveře jednokřídlé	rozsah v mm	kompletace (panel/ nastavitelná lišta) v mm	UNI MAT PLUS				FORNIROWANE		
			LAMISTONE CPL SILKSTONE	STŘÍKANÉ 9003	STŘÍKANÉ** šedá, béžová	MONO2 MAT	GRUPA A	GRUPA B	GRUPA C, D SILKWOOD REALWOOD
ZV1	75-80	75/12	8501/10286,21	10569/12788,49	11416/13813,36	12264/14839,44	11645/14090,45	12942/15659,82	14145/17115,45
ZV2	80-85	80/12	8501/10286,21	10569/12788,49	11416/13813,36	12264/14839,44	11645/14090,45	12942/15659,82	14145/17115,45
ZV3	85-95	85/16	8586/10389,06	10628/12859,88	11476/13885,96	12323/14910,83	11798/14275,58	13077/15823,17	14213/17197,73
ZV4	95-120	95/32	8645/10460,45	10721/12972,41	11569/13998,49	12416/15023,36	11865/14356,65	13247/16028,87	14374/17392,54
ZV5	120-140	120/32	8798/10645,58	10925/13219,25	11772/14244,12	12620/15270,20	12086/14624,06	13476/16305,96	14603/17669,63
ZV6	140-160	140/32	8942/10819,82	11128/13464,88	11976/14490,96	12823/15515,83	12323/14910,83	13620/16480,20	14747/17843,87
ZV7	160-180	160/32	9069/10973,49	11425/13824,25	12272/14849,12	13120/15875,20	12577/15218,17	13925/16849,25	15061/18223,81
ZV8	180-200	180/32	9204/11136,84	11704/14161,84	12552/15187,92	13399/16212,79	12781/15465,01	14145/17115,45	15289/18499,69
ZV9	200-220	200/32	9518/11516,78	11916/14418,36	12764/15444,44	13611/16469,31	13077/15823,17	14535/17587,35	15679/18971,59
ZV10	220-240	220/32	9645/11670,45	12060/14592,60	12908/15618,68	13755/16643,55	13298/16090,58	14696/17782,16	15815/19136,15
ZV11	240-260	240/32	9781/11835,01	12366/14962,86	13213/15987,73	14061/17013,81	13476/16305,96	14900/18029,00	16044/19413,24
ZV12	260-280	260/32	9933/12018,93	12560/15197,60	13408/16223,68	14255/17248,55	13679/16551,59	15137/18315,77	16272/19689,12
ZV13	280-305	280/32	10060/12172,60	12730/15403,30	13577/16428,17	14425/17454,25	13925/16849,25	15374/18602,54	16501/19966,21

PŘÍPLATKY

barevnost MONO3 MAT (příplatek k základní barvě RAL 9003)	4238/5127,98
zárubně nižší o 50 mm nebo 100 mm	bez příplatku
zárubně vyšší o 50 mm nebo 100 mm	+10%
zesílení pod povrchový samozavírač*	424/513,04
elektrootvírač BIRA HARTTE XS úzký s kluznou lištou (reverzní) XS12R-C 12V DC (včetně protiplechu SPEC-525 a frézování pro elektrootvírač)**	2119/2563,99
elektrootvírač BIRA HARTTE XS úzký s kluznou lištou (averzní) XS12U-C 12V AC/DC (včetně protiplechu SPEC-525 a frézování pro elektrootvírač)**	1823/2205,83
elektrootvírač BIRA HARTTE XS úzký s kluznou lištou (averzní s vypínačem) XS12UW-C 12V AC/DC (včetně protiplechu SPEC-525 a frézování pro elektrootvírač)**	1865/2256,65

Je možné vyrobit zárubně s většími rozsahy, než jsou maximální uvedené v tabulce výše (po konzultaci s Obchodním oddělením)

** POZOR! Doporučená výška montážního otvoru je zvětšena o 16 mm.

** pro křídla vybavená zámkem ECO Schulte GBS 12 - doplatek +424/513,04, šířka montážního otvoru je navíc zvětšena o 15 mm

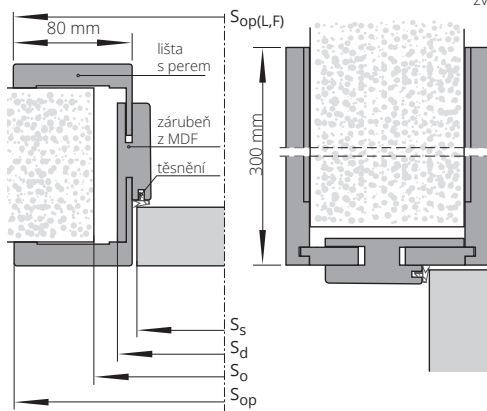

ŠÍŘKA	dveře jednokřídlé								
	typ	So	Sd	Ss	Sop	SopL	SopF		
„60“	690	652	625	793	793	795			
„70“	790	752	725	893	893	895			
„80“	890	852	825	993	993	995			
„90“	990	952	925	1093	1093	1095			
„90 plus“	1015	977	950	1117	1118	1120			
VÝŠKA	H ₀			H _d			H _{op} *		
		2062	2050	2333					

* platí pro panel 300

Ss – celková šířka křídla
 Sd – šířka dveří na vnější straně zárubně
 So – šířka montážního otvoru
 Sop – šířka po vnější straně lišty
 SopL – SopL – rozměr zárubně ze strany seřízení pro laminované a lakované zárubně
 SopF – SopF – rozměr zárubně ze strany seřízení pro dýhovanou zárubně
 Hs – výška křídla
 Hd – výška dveří na vnější straně zárubně
 Ho – výška montážního otvoru
 Hop – výška na vnější straně lišty

CENA (CZK) netto/brutto (DPH 21 %)

nadpražní PANEL VERTIGO

CENA SESTAVY = CENA ZÁRUBNĚ VERTIGO + CENA PANELU VERTIGO

PANEL VERTIGO 1 sada (2 ks)

Horní panely VERTIGO mají poloměr R3 na svislých hranách ve verzi LAMISTONE, SILKSTONE, UNI MAT PLUS a lakované. Neplatí pro dýhovanou verzi.

Panel bez návaznosti vzoru (hladký)

výška panelů	UNI MAT PLUS	LAKOVANÉ 9003	MONO1 MAT	MONO2 MAT	DÝHOVANÉ			
	LAMISTONE CPL				SKUPINA A	SKUPINA A rybí kost	SKUPINA B	SKUPINA C, D
	SILKSTONE							
100 mm	1941/2348,61	3187/3856,27	4035/4882,35	4882/5907,22	3035/3672,35	3950/4779,50	3196/3867,16	3475/4204,75
200 mm	2196/2657,16	3645/4410,45	4492/5435,32	5340/6461,40	3475/4204,75	4492/5435,32	3636/4399,56	3992/4830,32
300 mm	2526/3056,46	4085/4942,85	4933/5968,93	5780/6993,80	3992/4830,32	5035/6092,35	4340/5251,40	4670/5650,70
400 mm	2882/3487,22	4636/5609,56	5484/6635,64	6331/7660,51	4416/5343,36	5755/6963,55	4772/5774,12	5187/6276,27
500 mm	3204/3876,84	5085/6152,85	5933/7178,93	6780/8203,80	4772/5774,12	6933/8388,93	5187/6276,27	5619/6798,99
600 mm	3560/4307,60	5636/6819,56	6484/7845,64	7331/8870,51	5280/6388,80	7475/9044,75	5730/6933,30	6221/7527,41
700 mm	4009/4850,89	6535/7907,35	7382/8932,22	8230/9958,30	6221/7527,41	8069/9763,49	6747/8163,87	7340/8881,40
800 mm	4365/5281,65	6891/8338,11	7738/9362,98	8586/10389,06	6560/7937,60	8704/10531,84	7170/8675,70	7781/9415,01
900 mm	4535/5487,35	7467/9035,07	8314/10059,94	9162/11086,02	6916/8368,36	9255/11198,55	7509/9085,89	8298/10040,58
1000 mm	4865/5886,65	7882/9537,22	8730/10563,30	9577/11588,17	7340/8881,40	9798/11855,58	7942/9609,82	8637/10450,77

barevné provedení MONO3 MAT (příplatek k základní barvě RAL 9003) **5085/6152,85**

TIARA, SONATA, SALEA verze W09, W10



výška panelů	UNI MAT PLUS	LAKOVANÉ 9003	MONO1 MAT	MONO2 MAT	DÝHOVANÉ		
	LAMISTONE CPL				SKUPINA A	SKUPINA B	SKUPINA C, D SILKWOOD REALWOOD
	SILKSTONE						
300 mm	4153/5025,13	6764/8184,44	7611/9209,31	8459/10235,39	5069/6133,49	5196/6287,16	5441/6583,61
400 mm	4492/5435,32	7399/8952,79	8247/9978,87	9094/11003,74	5670/6860,70	5840/7066,40	6204/7506,84
500 mm	5035/6092,35	8162/9876,02	9009/10900,89	9857/11926,97	6374/7712,54	6518/7886,78	6916/8368,36
600 mm	5441/6583,61	8535/10327,35	9382/11352,22	10230/12378,30	6925/8379,25	7035/8512,35	7475/9044,75
700 mm	5865/7096,65	8908/10778,68	9755/11803,55	10603/12829,63	7450/9014,50	7645/9250,45	8230/9958,30
800 mm	6823/8255,83	10840/13116,40	11688/14142,48	12535/15167,35	8467/10245,07	8628/10439,88	9255/11198,55
900 mm	7069/8553,49	11043/13362,03	11891/14388,11	12738/15412,98	8840/10696,40	8976/10850,96	9637/11660,77
1000 mm	7323/8860,83	11247/13608,87	12094/14633,74	12942/15659,82	9238/11177,98	9340/11301,40	10043/12152,03

barevné provedení MONO3 MAT (příplatek k základní barvě RAL 9003) **5085/6152,85**

TIARA, SONATA, SALEA verze W11



výška panelů	UNI MAT PLUS	LAKOVANÉ 9003	MONO1 MAT	MONO2 MAT	DÝHOVANÉ		
	LAMISTONE CPL				SKUPINA A	SKUPINA B	SKUPINA C, D SILKWOOD REALWOOD
	SILKSTONE						
300 mm	4628/5599,88	7264/8789,44	8111/9814,31	8959/10840,39	5501/6656,21	5628/6809,88	5882/7117,22
400 mm	5001/6051,21	7925/9589,25	8772/10614,12	9620/11640,20	6128/7414,88	6297/7619,37	6662/8061,02
500 mm	5577/6748,17	8721/10552,41	9569/11578,49	10416/12603,36	6865/8306,65	7009/8480,89	7408/8963,68
600 mm	6043/7312,03	9153/11075,13	10001/12101,21	10848/13126,08	7458/9024,18	7577/9168,17	8009/9690,89
700 mm	6501/7866,21	9577/11588,17	10425/12614,25	11272/13639,12	8026/9711,46	8221/9947,41	8814/10664,94
800 mm	7535/9117,35	11577/14008,17	12425/15034,25	13272/16059,12	9111/11024,31	9281/11230,01	9899/11977,79
900 mm	7789/9424,69	11781/14255,01	12628/15279,88	13476/16305,96	9484/11475,64	9620/11640,20	10281/12440,01
1000 mm	8026/9711,46	11993/14511,53	12840/15536,40	13688/16562,48	9891/11968,11	9993/12091,53	10687/12931,27

barevné provedení MONO3 MAT (příplatek k základní barvě RAL 9003) **5085/6152,85**

CENA (CZK) **netto**/brutto (DPH 21 %)

nadpražní PANEL VERTIGO

CENA SESTAVY = CENA ZÁRUBNĚ VERTIGO + CENA PANELU VERTIGO

PANEL VERTIGO 1 sada (2 ks)

Horní panely VERTIGO mají poloměr R3 na svislých hranách ve verzích LAMISTONE, SILKSTONE, UNI MAT PLUS a lakované. Neplatí pro dýhovanou verzi.

ADORE verze 1 rámeček



ADORE
1 rámeček

výška panelů	UNI MAT PLUS	LAKOVANÉ 9003	MONO1 MAT	MONO2 MAT	DÝHOVANÉ		
	LAMISTONE CPL				SILKSTONE	SKUPINA A	SKUPINA B
500 mm	5043/6102,03	8484/10265,64	9331/11290,51	10179/12316,59	7408/8963,68	7789/9424,69	8264/9999,44
600 mm	5314/6429,94	8713/10542,73	9560/11567,60	10408/12593,68	7874/9527,54	8221/9947,41	8747/10583,87
700 mm	5628/6809,88	8976/10860,96	9823/11885,83	10671/12911,91	8323/10070,83	8755/10593,55	9433/11413,93
800 mm	6425/7774,25	10721/12972,41	11569/13998,49	12416/15023,36	9213/11147,73	9620/11640,20	10348/12521,08
900 mm	6704/8111,84	10959/13260,39	11806/14285,26	12654/15311,34	9637/11660,77	10009/12110,89	10713/12962,73
1000 mm	6975/8439,75	11187/13536,27	12035/14562,35	12882/15587,22	10086/12204,06	10433/12623,93	11255/13618,55

barevné provedení MONO3 MAT (příplatek k základní barvě RAL 9003) **5085/6152,85**

ADORE verze 2 rámečky



ADORE
2 rámečky

výška panelů	UNI MAT PLUS	LAKOVANÉ 9003	MONO1 MAT	MONO2 MAT	DÝHOVANÉ		
	LAMISTONE CPL				SILKSTONE	SKUPINA A	SKUPINA B
500 mm	5984/7240,64	9789/11844,69	10637/12870,77	11484/13895,64	9365/11331,65	9984/12080,64	10586/12809,06
600 mm	6297/7619,37	10043/12152,03	10891/13178,11	11738/14202,98	9874/11947,54	10459/12655,39	11103/13434,63
700 mm	6636/8029,56	10340/12511,40	11187/13536,27	12035/14562,35	10391/12573,11	11060/13382,60	11755/14223,55
800 mm	7458/9024,18	12094/14633,74	12942/15659,82	13789/16684,69	11332/13711,72	11967/14480,07	12705/15373,05
900 mm	7764/9394,44	12357/14951,97	13205/15978,05	14052/17002,92	11806/14285,26	12416/15023,36	13205/15978,05
1000 mm	8077/9773,17	12611/15259,31	13459/16285,39	14306/17310,26	12315/14901,15	12891/15598,11	13722/16603,62

barevné provedení MONO3 MAT (příplatek k základní barvě RAL 9003) **5085/6152,85**

TEO verze VF1



TEO
verze VF1

výška panelů	DÝHOVANÉ
	SKUPINA A
300 mm	5035/6092,35
400 mm	5755/6963,55
500 mm	6933/8388,93
600 mm	7475/9044,75
700 mm	8069/9763,49
800 mm	8704/10531,84
900 mm	9255/11198,55
1000 mm	9798/11855,58

TUNELY / OBLOŽENÍ STĚNY

ZÁRUBEŇ TUNELOVÁ VERTIGO

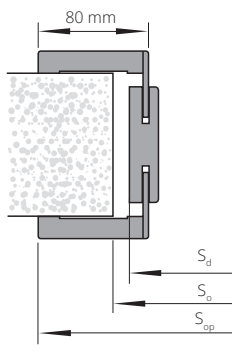

ŠÍŘKA	typ	S _d	S _o	S _{opL}	S _{opF}
„60“	652	680	793	795	
„70“	752	780	893	895	
„80“	852	880	993	995	
„90“	952	980	1093	1095	

VÝŠKA	H _d	H _o
	2050	2062

(možná tolerance ±1mm)

Stupeň regulace	Rozsah v mm	Kompletace prvků Svislé prvky	LAKOVANÉ 9003*	MONO1 MAT	MONO2 MAT	UNI MAT PLUS LAMISTONE SILKSTONE	DÝHOVANÉ		
						SKUPINA A	SKUPINA B	SKUPINA C, D REALWOOD	
VT1	76-96	Panel 76 mm, lišta s perem 32 mm	9162/11086,02	10009/12110,89	10857/13136,97	7865/9516,65	11145/13485,45	12535/15167,35	13823/16725,83
VT2	96-116	Panel 76 mm, lišta s perem 32 mm	9162/11086,02	10009/12110,89	10857/13136,97	7865/9516,65	11213/13567,73	12603/15249,63	13823/16725,83
VT3	116-142	Panel 76 mm, lišta s perem 52 mm	9230/11168,30	10077/12193,17	10925/13219,25	7925/9589,25	11323/13700,83	12688/15352,48	13883/16798,43
VT4	142-182	Panel 142 mm, lišta s perem 32 mm	9298/11250,58	10145/12275,45	10993/13301,53	8001/9681,21	11399/13792,79	12832/15526,72	14077/17033,17
VT5	182-208	Panel 142 mm, lišta s perem 52 mm	9501/11496,21	10348/12521,08	11196/13547,16	8145/9855,45	11637/14080,77	13086/15834,06	14315/17321,15
VT6	208-248	Panel 208 mm, lišta s perem 32 mm	9713/11752,73	10560/12777,60	11408/13803,68	8323/10070,83	11882/14377,22	13247/16028,87	14467/17505,07
VT7	248-274	Panel 208 mm, lišta s perem 52 mm	9984/12080,64	10832/13106,72	11679/14131,59	8459/10235,39	12137/14685,77	13586/16439,06	14781/17885,01
VT8	274-314	Panel 274 mm, lišta s perem 32 mm	10264/12419,44	11111/13444,31	11959/14470,39	8620/10430,20	12366/14962,86	13823/16725,83	15061/18223,81
VT9	314-354	Panel 274 mm, lišta s perem 52 mm	10459/12655,39	11306/13680,26	12154/14706,34	8925/10799,25	12688/15352,48	14230/17218,30	15450/18694,50

Cena netto - základní část tunelové vestavy

* platí pro lišty o šířce 80 mm

CENA SESTAVY = CENA TUNELOVÉ ZÁRUBNĚ VERTIGO + CENA PANELU VERTIGO

TUNELOVÁ ZÁRUBEŇ PRO OBKLAD STĚNY			ECO TOP	LAKOVANÉ 9003*	STŘÍKANÉ** šedá, béžová	MONO2 MAT	LAMISTONE CPL	DÝHOVANÉ		
Stupeň regulace	Kompletace prvků	SILKSTONE					SKUPINA A	SKUPINA B	SKUPINA C, D REALWOOD	
Nástěnný systém	Rozsah v mm	Standardní rozměry								
ZN 1	76-116	Panel 76 mm, lišta s perem 32 mm	5408/6543,68	7128/8624,88	7975/9649,75	8823/10675,83	5747/6953,87	8247/9978,87	9526/11526,46	10018/12121,78
ZN 2	116-142	Panel 76 mm, lišta s perem 52 mm	5747/6953,87	7552/9137,92	8399/10162,79	9247/11188,87	5789/7004,69	8747/10583,87	10103/12224,63	10611/12839,31
ZN 3	142-182	Panel 142 mm, lišta s perem 32 mm	6128/7414,88	8077/9773,17	8925/10799,25	9772/11824,12	6416/7763,36	9374/11342,54	10789/13054,69	11332/13711,72
ZN 4	182-208	Panel 142 mm, lišta s perem 52 mm	6323/7650,83	8306/10050,26	9153/11075,13	10001/12101,21	6603/7989,63	9679/11711,59	11137/13475,77	11671/14121,91
ZN 5	208-248	Panel 208 mm, lišta s perem 32 mm	6755/8173,55	8891/10758,11	9738/11782,98	10586/12809,06	7009/8480,89	10365/12541,65	11967/14480,07	12560/15197,60
ZN 6	248-274	Panel 208 mm, lišta s perem 52 mm	6975/8439,75	9230/11168,30	10077/12193,17	10925/13219,25	7221/8737,41	10687/12931,27	12264/14839,44	12925/15639,25
ZN 7	274-314	Panel 274 mm, lišta s perem 32 mm	7620/9220,20	10018/12121,78	10865/13146,65	11713/14172,73	7806/9445,26	11679/14131,59	13510/16347,10	14188/17167,48
ZN 8	314-354	Panel 274 mm, lišta s perem 52 mm	8603/10409,63	11340/13721,40	12188/14747,48	13035/15772,35	8738/10572,98	13230/16008,30	15332/18551,72	16052/19422,92

* platí pro lišty o šířce 80 mm

PŘÍSLUŠENSTVÍ A VYBAVENÍ (za příplatek)

barevné provedení MONO3 MAT (příplatek k základní barvě RAL 9003)	4238/5127,98
atypická výška tunelů (do 2300 mm)	+30%
dvoukřídlé tunely rozměr „100“+„100“	+50%
dvoukřídlé tunely rozměr „110“+„110“	+70%
tunelová zárubeň DIN AQUA	po konzultaci s obchodním oddělením
„100“; „110“	+20%
obložkové lišty spojené pod úhlem 90° (platí pro lišty verze B - 80 mm)	424/513,04

ZÁRUBEŇ TUNELOVÁ ZN (obložení stěny bez použití dveří u zárubní DIN a DIN DUO)

ŠÍŘKA	jednokřídlé dveře				dvoukřídlé dveře											
	typ	S _d	S _o	S _{opA}	S _{opB}	typ	S _d	S _o	S _{opA}	S _{opB}						
„60“	646	670	748	788	„60“+„60“	1280	1305	1382	1422							
„70“	746	770	848	888	„70“+„70“	1480	1505	1582	1622							
„80“	846	870	948	988	„80“+„80“	1680	1705	1782	1822							
„90“	946	970	1048	1088	„90“+„90“	1880	1905	1982	2022							
„100“	1049	1070	1146	1186	„100“+„100“	2080	2105	2182	2222							
VÝŠKA	H _d				H _o				H _{opA}				H _{opB}			
	2043				2055				2093				2113			

(možná tolerance ±1mm)

CENA (CZK) **netto**/brutto (DPH 21 %)

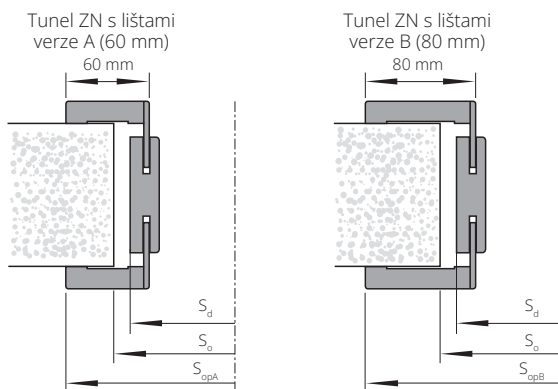

S_d - šířka dveří na vnější straně zárubně
S_o - šířka montážního otvoru
S_{opA} - šířka na vnější straně lišty verze A
S_{opB} - šířka na vnější straně lišty verze B

H_d - výška dveří na vnější straně zárubně
H_o - výška montážního otvoru
H_{opA} - výška na vnější straně lišty verze A
H_{opB} - výška na vnější straně lišty verze B

ZÁRUBNĚ PRO ZVUKOVĚ IZOLAČNÍ DVEŘE TYP A, TYP B, TYP A DUO, TYP B DUO

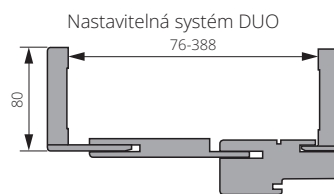
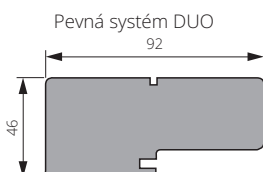
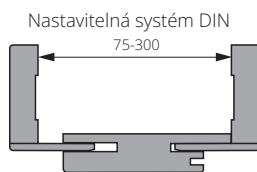
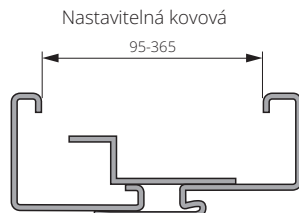
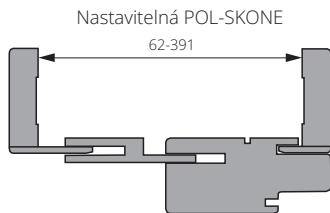
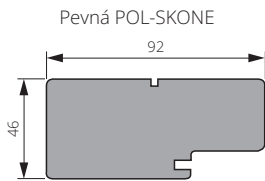

Je možné vyrobit nastavitelné zárubně s nadstandardními rozmahy.

KORUNKY PRO ZÁRUBEŇ: SYSTÉM DIN, SYSTÉM DIN SOLID, SYSTÉM DIN DUO, SYSTÉM DIN DUO SOLID



korunka pro jednokřídlé dveře na jednu stranu

Korunka pro jednokřídlé dveře „60“-„90“ na jednu stranu (1 ks)

Povrch ECO TOP	2009 /2430,89
Povrchy LAMISTONE CPL, SILKSTONE, UNI MAT PLUS	2111 /2554,31
Lakované	2628 /3179,88
DÝHOVANÉ SKUPINA A, B, C, D, SILKWOOD, REALWOOD	2509 /3035,89

PŘÍSLUŠENSTVÍ A VYBAVENÍ (za příplatek)

pro dvoukřídlé	+50%
korunka „100“, „110“	+20%
MONO1 MAT	424 /513,04
MONO2 MAT	636 /769,56
MONO3 MAT	848 /1026,08

nominální rozměr	pro zárubeň DIN, DIN SOLID, Tunely ZN		pro zárubeň DIN DUO, DIN DUO SOLID		pro nastavitelnou dřevěnou zárubeň systém POL-SKONE (platí pro zvukově izolační dveře typ A a typ B)		pro nastavitelnou dřevěnou zárubeň systém DUO (platí pro zvukově izolační dveře typ A DUO a typ B DUO)		pro zárubeň systém REVES					
	lišťa typ A šířka 60 mm	lišťa typ B šířka 80 mm	lišťa šířka 80 mm	strana s paní rozsah ZZ1-ZZ17	strana regulace rozsah ZZ4-ZZ11	strana regulace rozsah ZZ1-ZZ3	strana s paní rozsah D11-D116	strana regulace rozsah D13-D116	strana regulace rozsah D11-D12	strana regulační k regulaci				
celková šířka zárubně s korunkou Sk [mm]														
„60“	824	864	870	875	865	913	903	895	845					
„70“	924	964	970	975	965	1013	1003	995	945					
„80“	1024	1064	1070	1075	1065	1113	1103	1095	1045					
„90“	1124	1164	1170	1175	1165	1213	1203	1195	1145					
„90 plus“	1134	1174	1195	1185	1175	1238	1228	1220	1170					
„100“	1224	1264	1270	1275	1265	1313	1303	1295	1245					
„110“	-	-	-	1375	1365	1413	1403	-	-					
„60“+„60“	1458	1498	1484	nelze	nelze	1528	1518	nelze	nelze					
„70“+„60“	1558	1598	1584			1628	1618							
„70“+„70“	1658	1698	1684			1728	1718							
„80“+„60“						1828	1818							
„80“+„70“	1758	1798	1784			1928	1918							
„90“+„60“	1958	1998	1984			2028	2018							
„80“+„80“						2128	2118							
„90“+„80“	2058	2098	2084			2228	2218							
„100“+„90“	2158	2198	2184			2328	2318							
„100“+„100“	2258	2298	2284			2328	2318							
celková výška zárubně s korunkou Hk [mm]														
2148	2148	2136	2161			2156	2161			2156	2161	2136		

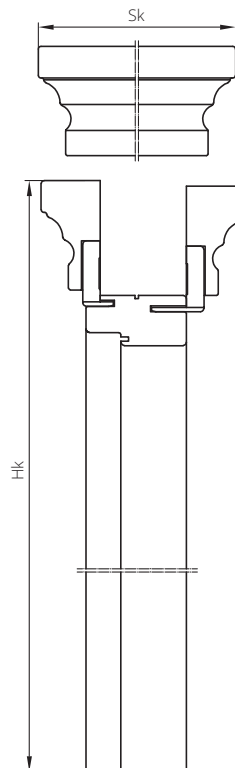

Sk – šířka na vnější straně korunky
Hk – výška na vnější straně korunky

LIŠTY



LIŠTA
OVÁLNÁ LC1

	ECO TOP	UNI MAT PLUS LAMISTONE CPL SILKSTONE	laminované CPL 0,2	MALOWANE 9003	FORNIROWANE		
	LC1F	LC1F	LC1F	LC1F	SKUPINA A	SKUPINA B	SKUPINA C, D SILKWOOD REALWOOD
jednokřídlé	467/565,07	509/615,89	-	1314/1589,94	1017/1230,57	1272/1539,12	1526/1846,46
dvoukřídlé	594/718,74	636/769,56	-	1441/1743,61	1187/1436,27	1441/1743,61	1780/2153,80

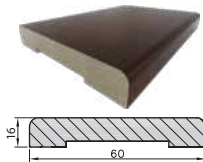

LIŠTA
KRYCÍ LD6

	LD6F	LD6F	LD6F	LD6F	LD6O	LD6O	LD6O
jednokřídlé	806/975,26	806/975,26	1102/1333,42	-	1653/2000,13	1780/2153,80	2034/2461,14
dvoukřídlé	933/1128,93	933/1128,93	1229/1487,09	-	1907/2307,47	2077/2513,17	2416/2923,36



LIŠTA
KRYCÍ LD10

	LD10F	LD10F	LD10F	LD10F	LD10O	LD10O	LD10O
jednokřídlé	933/1128,93	933/1128,93	1229/1487,09	2119/2563,99	1823/2205,83	1950/2359,50	2204/2666,84
dvoukřídlé	1145/1385,45	1145/1385,45	1441/1743,61	2416/2923,36	2077/2513,17	2246/2717,66	2585/3127,85

LD10 sada pro jednokřídlé dveře: 2 lišty délky 2200 mm + 1 lišta délky 1150 mm; sada pro dvoukřídlé dveře: 3 lišty délky 2200 mm;
LC1, LD6 sada pro jednokřídlé dveře: 2 lišty délky 2150 mm + 1 lišta délky 1150 mm; sada pro dvoukřídlé dveře: 3 lišty délky 2150 mm

PODLAHOVÉ LIŠTY

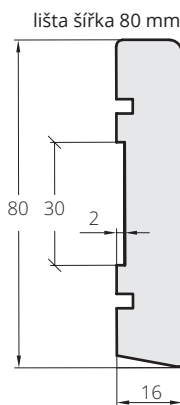

lišta šířka 80 mm

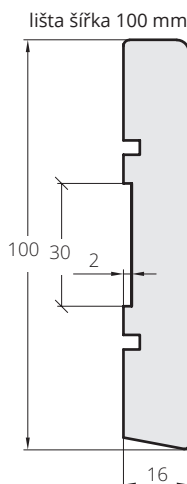

lišta šířka 100 mm

LIŠTA	MALOWANE 9003	UNI MAT PLUS LAMISTONE SILKSTONE	FORNIROWANE		
			SKUPINA A	SKUPINA B	SKUPINA C, D
cena za 1 m.b. lišty					
šířka 80 mm	390/471,90	238/287,98	365/441,65	373/451,33	382/462,22
šířka 100 mm	399/482,79	280/338,80	373/451,33	382/462,22	407/492,47

Podlahové lišty jsou vyráběny v prvcích o délce 2,6 m.
Minimální objednávkové množství jedné barvy je 5 prvků (1 balení).

tloušťka 16 mm

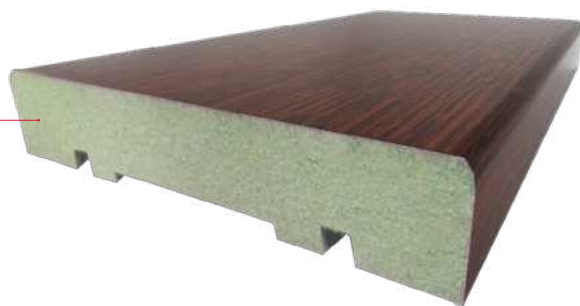

Lišty v barvách super bílá 213, dub polský 276, merbau Royal 295 o výšce 80 mm jsou k dispozici skladem

 Podlahová lišta vyrobená z vlhkuodolné desky

PODLAHOVÉ LIŠTY ALU

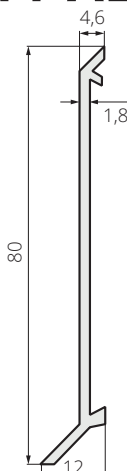

MODERNÍ DESIGN

Ideální pro systém skrytých dveří systém HARMONY

Hliníková podlahová lišta o výšce 80 mm a šířce 12 mm, práškově lakovaná v barvách: RAL 9003, RAL 9005, RAL 7024, RAL 7047, béžová NCS S 2005 Y50R, elox QL nebo jiné z palety RAL za příplatek (str. 311).

RAL 9003	RAL 9005	RAL 7024	RAL 7047	běžová NCS S 2005 Y50R	MONO1*	MONO2*	ELOX QL
cena za 1 m.b. lišty							
467/565,07	467/565,07	678/820,38	509/615,89	509/615,89	509/615,89	594/718,74	509/615,89

*kromě NCS

Lišta je k dispozici v délkách 2,45 m.

Baleno po 5 ks.

Jednoduchá montáž na montážní lepidlo nebo oboustrannou pásku.

zárubeň PEVNÁ KOVOVÁ SYSTÉM POL-SKONE

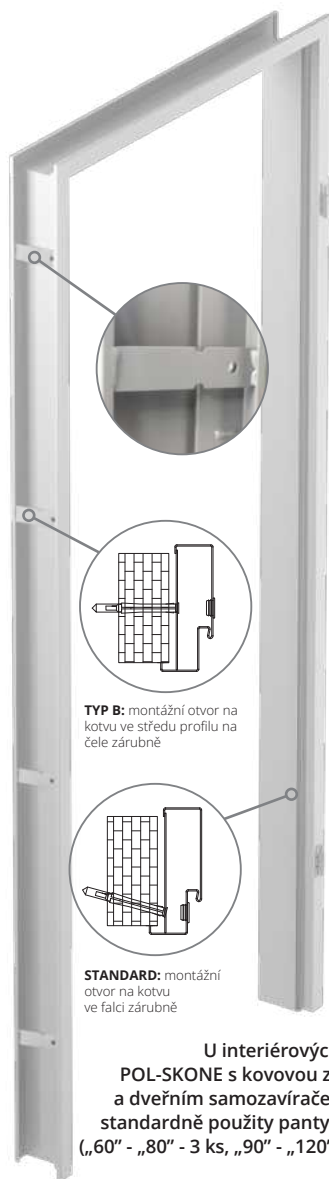

TYP B: montážní otvor na kotvu ve středu profilu na čele zárubně

STANDARD: montážní otvor na kotvu ve falci zárubně

U interiérových dveří POL-SKONE s kovovou zárubní a dveřním samozavíračem jsou standardně použity panty typu T („60“ - „80“ - 3 ks, „90“ - „120“ - 4 ks)

POTŘEBA VYTVOŘIT OTVORY VE ZDI PRO KAPSY NA PANTY.

Sd - šířka dveří na vnější straně zárubně
So - šířka montážního otvoru
Sc - celková šířka zárubně

Hd - výška dveří na vnější straně zárubně
Ho - výška montážního otvoru
Hc - celková výška zárubně

U zárubní vybavených elektromagnetickým zámkem je nutné zvětšit šířku montážního otvoru o dalších 5 mm.

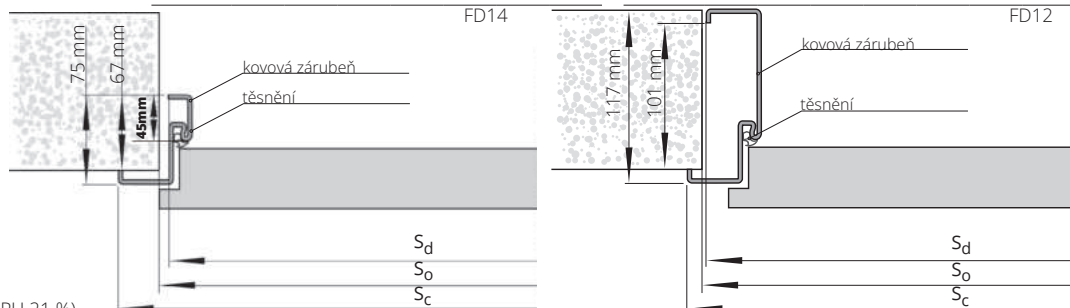

URČENO PRO

Interiérové dveře

Kovové zárubně jsou dle typu vyrobeny z plechu o

tloušťce:

FD14 - tloušťka 1,5 mm

FD12 - tloušťka 1,5 mm

BAREVNOST

Zárubeň lakovaná práškovou barvou.

Standardní barvy: bílá (RAL 9003), černá (RAL 9005),

bílá (RAL 9016), šedá (RAL 7047), hnědá (RAL 8014),

grafitová (RAL 7024), béžová (NCS S 2005 Y50R)

Ostatní barvy dle palety RAL jsou k dispozici za příplatek - dle tabulky příplateků (str. 311)



typ zárubně	jednokřídlé dveře		dvoukřídlé dveře	
	„60“÷„80“	„90“÷„120“	„120“÷„150“	„160“÷„200“
FD14 malá	4823/5835,83	5187/6276,27	6357/7691,97	8704/10531,84
FD12 velká	5060/6122,60	5552/6717,92	6594/7978,74	8772/10614,12

PŘÍSLUŠENSTVÍ A VYBAVENÍ (za příplatek)

* možnost objednání montážních otvorů na povrchu zárubně (platí pro FD12)

zárubeň kratší o 50 mm nebo 100 mm	+10%
zárubeň vyšší o 50 mm	+5%
zárubeň vyšší o 100 mm	+10%
zárubeň vyšší o 150 mm	+15%
zárubeň vyšší o 200 mm	+20%
práh z nerezové oceli k zárubni FD12 - 1 ks	1441/1743,61
zesílení pod horní samozavírač	212/256,52
dodatečný pant typ M pro kovovou zárubeň (šíř. „60“÷„80“) - 1 ks	145/175,45
dodatečný viditelný pant typ M černý	255/308,55
výměna pantu za typ T pro kovovou zárubeň (šíř. „60“÷„80“) - 1 ks	255/308,55
elektromagnetický zámek (standardní) BIRA F12U (12V AC/DC) včetně protiplechu a úpravy pod elektrozámeček*	2289/2769,69
elektromagnetický zámek (reverzní) BIRA F12R (12V DC) včetně protiplechu a úpravy pod elektrozámeček*	2628/3179,88
kontaktron MC 250 zapuštěný	450/544,50
montážní příruba MC200-S19 pro kontaktron (barva bílá) (pro kovové zárubně)	255/308,55

* pro křídla vybavená zámkem ECO Schulte GBS 12 za příplatek +424/513,04

ŠÍŘKA FD14

typ	jednokřídlé dveře				dvoukřídlé dveře			
	S _o	S _d	S _c	S _c	S _o	S _d	S _c	S _c
„60“	673	633	697	697	1207	1307	1267	1331
„70“	773	733	797	797	1307	1407	1367	1431
„80“	873	833	897	897	1407	1507	1467	1531
„80“plus	883	843	907	907	1507	1607	1567	1631
„90“	973	933	997	997	1607	1707	1667	1731
„90“plus	983	943	1007	1007	1707	1807	1767	1831
„100“	1073	1033	1097	1097	1807	1907	1867	1931
„110“	1173	1133	1197	1197	1907	2007	1967	2031
„120“	1273	1233	1297	1297	2007	2107	2067	2131

VÝŠKA

H _d	H _o	H _c
2036	2046	2068

ŠÍŘKA FD12

typ	jednokřídlé dveře				dvoukřídlé dveře			
	S _o	S _d	S _c	S _c	S _o	S _d	S _c	S _c
„60“	681	671	697	697	1207	1315	1305	1331
„70“	781	771	797	797	1307	1415	1405	1431
„80“	881	871	897	897	1407	1515	1505	1531
„80“plus	891	881	907	907	1507	1615	1605	1631
„90“	981	971	997	997	1607	1715	1705	1731
„90“plus	991	981	1007	1007	1707	1815	1805	1831
„100“	1081	1071	1097	1097	1807	1915	1905	1931
„110“	1181	1171	1197	1197	1907	2015	2005	2031
„120“	1281	1271	1297	1297	2007	2115	2105	2131

VÝŠKA

H _d	H _o	H _c
2055	2060	2068

zárubeň PEVNÁ KOVOVÁ DUO SYSTÉM POL-SKONE



**POZOR! DO CENY OCELOVÉ ZÁRUBNĚ DUO JSOU
ZAHRNUTY SKRYTÉ PANTY DUO**

URČENÁ PRO

Interiérové dveře

Bezfalcová kovová zárubeň uzpůsobená pro skryté panty DUO, vyrobená z plechu o tloušťce 1,5 mm.

BAREVNOST

Zárubeň lakovaná práškovou barvou.
Standardní barvy: bílá (RAL 9003), černá (RAL 9005), bílá (RAL 9016), šedá (RAL 7047), hnědá (RAL 8014), grafit (RAL 7024), béžová (NCS S 2005 Y50R)
Ostatní barvy dle palet RAL jsou k dispozici za příplatek - dle tabulky příplateků (str. 311)



		drzí jednokřídlé			drzí dvoukřídlé		
symbol	rozsah v mm	„60“±„80“	„90“	„100“±„110“	„60“±„60“, „60“±„70“, „60“±„80“, „70“±„70“, „70“±„80“	„90“±„60“	„160“-„200“
FD93	101	9052/10952,92	10069/12183,49	11230/13588,30	14086/17044,06	16162/19556,02	18984/22970,64
počet skrytých pantů		2 ks	3 ks	3 ks	4 ks	6 ks	6 ks

**PŘÍSLUŠENSTVÍ
A VYBAVENÍ
(za příplatek)**

zárubeň kratší o 50 mm nebo 100 mm	+10%
zárubeň vyšší o 50 mm	+5%
zárubeň vyšší o 100 mm	+10%
zárubeň vyšší o 150 mm	+15%
zárubeň vyšší o 200 mm	+20%
vyztužení pro povrchový samozavírač	212/256,52
vyztužení pro skrytý samozavírač GEZE BOXER 2-4; ITS 96 2-4	424/513,04
pant DUO pro kovovou zárubeň (krytý) - 1 ks	933/1128,93
elektromagnetický zámek BIRA s náběhem (reverzní) F12R-C (12V DC) (včetně protiplechu SPEC-727 a úpravy pro elektromagnetický zámek)*	2628/3179,88
elektromagnetický zámek BIRA s náběhem (aversní) F12U-C (12V AC/DC) (včetně protiplechu SPEC-727 a úpravy pro elektromagnetický zámek)*	2289/2769,69
kontaktron MC 250 zapuštěný	450/544,50
montážní příruba MC200-S19 pro kontaktron (barva bílá) (pro kovové zárubně)	255/308,55

*pro křídla vybavená zámkem ECO Schulte GBS 12 za příplatek +424/513,04

U zárubní vybavených elektromagnetickým zámkem je nutné zvětšit šířku montážního otvoru o dalších 5 mm.

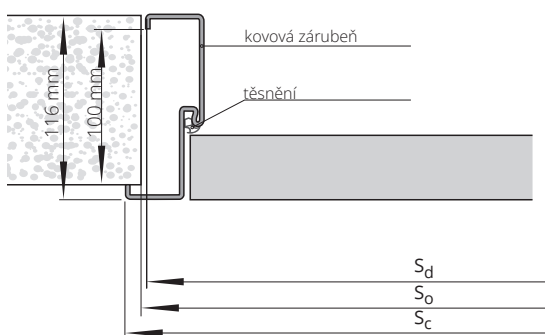

ŠÍŘKA

drzí jednokřídlé				drzí dvoukřídlé			
typ	S _o	S _d	S _c	typ	S _o	S _d	S _c
„60“	685	676	702	„120“	1300	1290	1316
„70“	785	776	802	„130“	1400	1390	1416
„80“	885	876	902	„140“	1500	1490	1516
„80“plus	910	901	927	„150“	1600	1590	1616
„90“	985	976	1002	„160“	1700	1690	1716
„90“plus	1010	1001	1027	„170“	1800	1790	1816
„100“	1085	1076	1102	„180“	1900	1890	1916
„110“	1185	1176	1202	„190“	2000	1990	2016
				„200“	2100	2090	2116

VÝŠKA

H _o	H _c	H _d
2060	2068	2055

S_d - šířka dveří na vnější straně zárubně
S_o - šířka montážního otvoru
S_c - celková šířka zárubně

H_d - výška dveří na vnější straně zárubně
H_o - výška montážního otvoru
H_c - celková výška zárubně

zárubeň NASTAVITELNÁ KOVOVÁ SYSTÉM POL-SKONE



URČENÁ PRO

Interiérové dveře

Zárubeň vyrobená z plechu o tloušťce 1,5 mm.

BAREVNOST

Zárubeň lakovaná práškovou barvou.
Standardní barvy: bílá (RAL 9003), černá (RAL 9005),
bílá (RAL 9016), šedá (RAL 7047), hnědá (RAL 8014),
grafitová (RAL 7024), béžová (NCS S 2005 Y50R)
Ostatní barvy dle palet RAL jsou k dispozici za
příplatek - dle tabulky příplateků (str. 311)

symbol	rozsah mm	jednokřídlé dveře		dvoukřídlé dveře	
		„60“÷„80“	„90“÷„120“	„120“÷„150“	„160“÷„200“
ZO1	95-125	8374 /10132,54	9637 /11660,77	11306 /13680,26	13264 /16049,44
ZO2	125-155	8942 /10819,82	10255 /12408,55	11882 /14377,22	13874 /16787,54
ZO3	155-185	9552 /11557,92	10832 /13106,72	12459 /15075,39	14450 /17484,50
ZO4	185-215	10526 /12736,46	11408 /13803,68	13044 /15783,24	15018 /18171,78
ZO5	215-245	10679 /12921,59	11959 /14470,39	13637 /16500,77	15603 /18879,63
ZO6	245-275	10764 /13024,44	11959 /14470,39	13535 /16377,35	15442 /18684,82
ZO7	275-305	11315 /13691,15	12510 /15137,10	14086 /17044,06	15984 /19340,64
ZO8	305-335	11865 /14356,65	13077 /15823,17	14628 /17699,88	16535 /20007,35
ZO9	335-365	12425 /15034,25	13645 /16510,45	15179 /18366,59	17112 /20705,52

PŘÍSLUŠENSTVÍ A VYBAVENÍ (za příplatek)

zárubeň kratší o 50 mm nebo 100 mm	+10%
zárubeň vyšší o 50 mm	+5%
zárubeň vyšší o 100 mm	+10%
zárubeň vyšší o 150 mm	+15%
zárubeň vyšší o 200 mm	+20%
vyztužení pro povrchový samozavírač	212 /256,52
dodatečný pant M pro kovovou zárubeň (šíř. „60“÷„80“) - 1 ks	145 /175,45
dodatečný viditelný pant typ M černý	255 /308,55
výměna pantu za typ T pro kovovou zárubeň (šíř. „60“÷„80“) - 1 ks	255 /308,55
elektromagnetický zámek reverzní BIRA F12U (12V AC/DC) včetně protiplechu a úpravy pro elektrozámek*	2289 /2769,69
elektromagnetický zámek inverzní BIRA F12R (12V DC) včetně protiplechu a úpravy pro elektrozámek*	2628 /3179,88
dodatečná regulace ZOx k nastavitelné falcové zárubni (zvětšení rozsahu šířky zdi 635 mm)	3306 /4000,26
kontaktron MC 250 zapuštěný	450 /544,50
montážní příruba MC200-S19 pro kontaktron (barva bílá) (pro kovové zárubně)	255 /308,55

* pro křídla vybavená zámkem ECO Schulte GBS 12 za příplatek **+424**/513,04

U interiérových dveří
POL-SKONE s kovovou zárubní a dveřním
samozavíračem jsou standardně použity
panty typu T
(„60“ - „80“ - 3 ks, „90“ - „120“ - 4 ks)

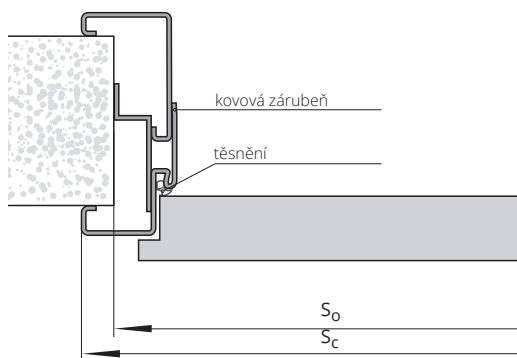

ŠÍŘKA

typ	jednokřídlé dveře				dvoukřídlé dveře				
	So	Sc	Ho	Hc	typ	So	Sc	Ho	Hc
„60“	690	717			„120“	1325	1351		
„70“	790	817			„130“	1425	1451		
„80“	890	917			„140“	1525	1551		
„80“ plus	900	927			„150“	1625	1651		
„90“	990	1017	2065	2078	„160“	1725	1751	2065	2078
„90“ plus	1000	1027			„170“	1825	1851		
„100“	1090	1117			„180“	1925	1951		
„110“	1190	1217			„190“	2025	2051		
„120“	1290	1317			„200“	2125	2151		

So - šířka montážního otvoru
Sc - celková šířka zárubně

Ho - výška montážního otvoru
Hc - celková výška zárubně

zárubeň NASTAVITELNÁ KOVOVÁ DUO SYSTÉM POL-SKONE

POZOR! DO CENY OCELOVÉ ZÁRUBNĚ DUO JSOU Zahrnutý skryté panty DUO

URČENÁ PRO

Interiérové dveře

Bezfalcová kovová zárubeň uzpůsobená pro skryté panty DUO. Zárubeň vyrobena z plechu o tloušťce 1,5 mm.

BAREVNOST

Zárubeň lakovaná práškovou barvou. Standardní barvy: bílá (RAL 9003), černá (RAL 9005), bílá (RAL 9016), šedá (RAL 7047), hnědá (RAL 8014), grafitová (RAL 7024), béžová (NCS S 2005 Y50R) Ostatní barvy dle palety RAL jsou k dispozici za příplatek - dle tabulky příplateků (str. 311)



symbol	rozsah v mm	jednokřídlé dveře			dvoukřídlé dveře		
		„60“ - „80“	„90“	„100“ - „110“	„60“+„60“, „60“+„70“, „60“+„80“, „70“+„70“, „70“+„80“	„90“+„60“	„160“-„200“
F71	110-140	12018/14541,78	13128/15884,88	15188/18377,48	18662/22581,02	20883/25268,43	24349/29462,29
F72	140-170	12577/15218,17	13688/16562,48	15781/19095,01	19230/23268,30	21425/25924,25	24883/30108,43
F73	170-200	13162/15926,02	14264/17259,44	16247/19658,87	19781/23935,01	21976/26590,96	25442/30784,82
F74	200-230	13705/16583,05	14781/17885,01	16874/20417,54	20340/24611,40	22536/27268,56	25875/31308,75
F75	230-260	14255/17248,55	15349/18572,29	17976/21750,96	20883/25268,43	23086/27934,06	26002/31462,42
F76	260-290	15586/18859,06	15908/19248,68	18535/22427,35	21883/26478,43	24086/29144,06	27104/32795,84
F77	290-320	15764/19074,44	16866/20407,86	19086/23094,06	22010/26632,10	24205/29288,05	27680/33492,80
F78	320-350	15908/19248,68	17010/20582,10	19654/23781,34	22536/27268,56	24739/29934,19	28205/34128,05
F79	350-380	16484/19945,64	17586/21279,06	20196/24437,16	23103/27954,63	25315/30631,15	28765/34805,65
počet skrytých pantů		2 ks	3 ks	3 ks	4 ks	6 ks	6 ks

UPOZORNĚNÍ! Do ceny ocelové zárubně DUO jsou zahrnutý skryté panty DUO.

PŘÍSLUŠENSTVÍ A VYBAVENÍ (za příplatek)

zárubeň kratší o 50 mm nebo 100 mm	+10%
zárubeň vyšší o 50 mm	+5%
zárubeň vyšší o 100 mm	+10%
zárubeň vyšší o 150 mm	+15%
zárubeň vyšší o 200 mm	+20%
zesílení pod povrchový samozavírač	212/256,52
pant DUO pro kovovou zárubeň (krytý) - 1 ks	933/1128,93
elektromagnetický zámek BIRA s kluznou deskou (reverzní) F12R-C (12V DC) (včetně protiplechu SPEC-727 a přípravy pro elektromagnetický zámek)*	2628/3179,88
elektromagnetický zámek BIRA s kluznou deskou (averzní) F12U-C (12V AC/DC) (včetně protiplechu SPEC-727 a přípravy pro elektromagnetický zámek)*	2289/2769,69
dodatečná regulace ZOX k bezfalcové nastavitelné zárubni (zvětšení rozsahu tloušťky zdi o 650 mm)	3306/4000,26
kontaktron MC 250 zapuštěný	450/544,50
montážní příruba MC200-S19 pro kontaktron (barva bílá) (pro kovové zárubně)	255/308,55

*pro křídla vybavená zámkem ECO Schulte GBS 12 za příplatek **+424/513,04**

ŠÍŘKA

typ	jednokřídlé dveře		dvoukřídlé dveře	
	S _c	S _o	typ	S _c
„60“	721	693	„120“	1336
„70“	821	793	„130“	1436
„80“	921	893	„140“	1536
„80“plus	946	918	„150“	1636
„90“	1021	993	„160“	1736
„90“plus	1046	1018	„170“	1836
„100“	1121	1093	„180“	1936
„110“	1221	1193	„190“	2036
			„200“	2136

VÝŠKA

H _o	H _c
2065	2078

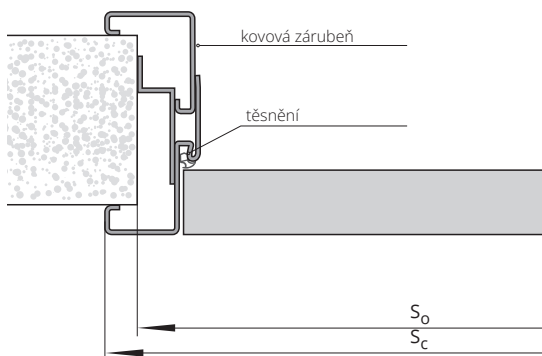

So - šířka montážního otvoru
Sc - celková šířka zárubně

Ho - výška montážního otvoru
Hc - celková výška zárubně

CENA (CZK) **netto**/brutto (DPH 21 %)

zárubeň PEVNÁ

KOVOVÁ DIAGONAL SYSTÉM POL-SKONE



URČENO PRO

Interiérové dveře

Zárubeň vyrobená z plechu o tloušťce 1,5 mm.

BAREVNOST

Zárubeň lakovaná práškovou barvou.

Standardní barvy: bílá (RAL 9003), černá (RAL 9005), bílá (RAL 9016), šedá (RAL 7047), hnědá (RAL 8014), grafitová (RAL 7024), béžová (NCS S 2005 Y50R)

Ostatní barvy dle palety RAL jsou k dispozici za příplatek - dle tabulky příplateků (str. 311)



dveře jednokřídlé		dveře dvoukřídlé	
„60“±„80“	„90“±„120“	„120“±„150“	„160“±„200“
5128 /6204,88	5586 /6759,06	6670 /8070,70	8865 /10726,65

FD15 tloušťka plechu 1,5 mm

PŘÍSLUŠENSTVÍ A VYBAVENÍ (za příplatek)

zárubeň kratší o 50 mm nebo 100 mm	+10%
zárubeň vyšší o 50 mm	+5%
zárubeň vyšší o 100 mm	+10%
zárubeň vyšší o 150 mm	+15%
zárubeň vyšší o 200 mm	+20%
zesílení pod povrchový samozavírač	212 /256,52
dodatečný pant typu M pro kovovou zárubeň (šíř. „60“ - „80“) - 1 ks.	145 /175,45
výměna pantu za typ T pro kovovou zárubeň (šíř. „60“ - „80“) - 1 ks.	255 /308,55
elektromagnetický zámek reverzní BIRA F12U (12V AC/DC) včetně protiplechu a úpravy pod elektrozámek*	2289 /2769,69
elektromagnetický zámek reverzní BIRA F12R (12V DC) včetně protiplechu a úpravy pod elektrozámek*	2628 /3179,88
kontaktron MC 250 zapuštěný	450 /544,50
montážní příruba MC200-S19 pro kontaktron (barva bílá) (pro kovové zárubně)	255 /308,55

* pro křídla vybavená zámkem ECO Schulte GBS 12 za příplatek **+424**/513,04

U interiérových dveří POL-SKONE s kovovou zárubní a dveřním samozavíračem jsou standardně použity panty typu T („60“ - „80“ - 3 ks, „90“ - „120“ - 4 ks)

Zárubeň je zhotovena z ocelového plechu nejvyšší jakosti o tloušťce 1,5 mm.

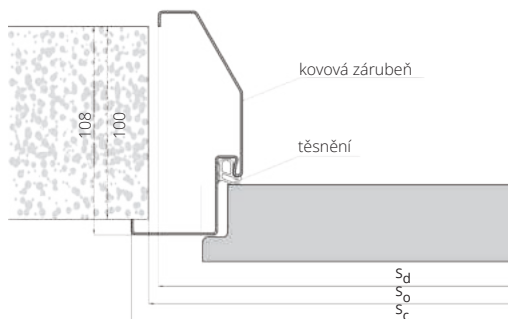

So - šířka montážního otvoru
Sc - celková šířka zárubně
Sd - šířka na vnější straně zárubně

ŠÍŘKA

dveře jednokřídlé				dveře dvoukřídlé			
typ	So	Sd	Sc	typ	So	Sd	Sc
„60“	700	691	717	„120“	1335	1325	1351
„70“	800	791	817	„130“	1435	1425	1451
„80“	900	891	917	„140“	1535	1525	1551
„80“ plus	910	901	927	„150“	1635	1625	1651
„90“	1000	991	1017	„160“	1735	1725	1751
„90“ plus	1010	1001	1027	„170“	1835	1825	1851
„100“	1100	1091	1117	„180“	1935	1925	1951
„110“	1200	1191	1217	„190“	2035	2025	2051
„120“	1300	1291	1317	„200“	2135	2125	2151
VÝŠKA					Ho	Hc	Hd
					2069	2078	2065

Ho - výška montážního otvoru
Hd - výška dveří na vnější straně zárubně
Hc - celková výška zárubně

CENA (CZK) **netto**/brutto (DPH 21 %)

zárubeň NASTAVITELNÁ KOVOVÁ DIAGONAL SYSTÉM POL-SKONE



U interiérových dveří POL-SKONE s kovovou zárubní a dveřním samozavíračem jsou standardně použity panty typu T („60“ - „80“ - 3 ks, „90“ - „120“ - 4 ks)

URČENO PRO

Interiérové dveře

BAREVNOST

Zárubeň lakovaná práškovou barvou. Standardní barvy: bílá (RAL 9003), černá (RAL 9005), bílá (RAL 9016), šedá (RAL 7047), hnědá (RAL 8014), grafitová (RAL 7024), béžová (NCS S 2005 Y50R). Ostatní barvy podle palety RAL jsou k dispozici za příplatek - podle tabulky příplateků (str. 311)

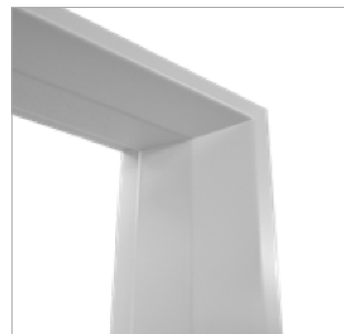

symbol	rozsah v mm	jednokřídlé dveře		dvoukřídlé dveře	
		„60“÷„80“	„90“ ÷ „120“	„120“÷„150“	„160“÷„200“
D01	125-155	9442/11424,82	10823/13095,83	12755/15433,55	15145/18325,45
D02	155-185	10009/12110,89	11459/13865,39	13484/16315,64	15959/19310,39
D03	185-215	10560/12777,60	12111/14654,31	14222/17208,62	16874/20417,54
D04	215-245	11094/13423,74	12755/15433,55	14950/18089,50	17790/21525,90
D05	245-275	11645/14090,45	13399/16212,79	15679/18971,59	18620/22530,20
D06	275-305	12196/14757,16	14035/16982,35	16510/19977,10	19535/23637,35
D07	305-335	12755/15433,55	14662/17741,02	17239/20859,19	20366/24642,86
D08	335-365	13306/16100,26	15323/18540,83	17976/21750,96	21290/25760,90

PŘÍSLUŠENSTVÍ A VYBAVENÍ (za příplatek)

zárubeň kratší o 50 mm nebo 100 mm	+10%
zárubeň vyšší o 50 mm	+5%
zárubeň vyšší o 100 mm	+10%
zárubeň vyšší o 150 mm	+15%
zárubeň vyšší o 200 mm	+20%
zesílení pod povrchový samozavírač	212/256,52
dodatečný pant typ M pro kovovou zárubeň (šíř. „60“ - „80“) - 1 ks	145/175,45
výměna pantu za typ T pro kovovou zárubeň (šíř. „60“ - „80“) - 1 ks	255/308,55
standardní elektrický otvírač BIRA F12U (12V AC/DC) včetně protiplechu a úpravy pod elektrický otvírač*	2289/2769,69
reverzní elektrický otvírač BIRA F12R (12V DC) včetně protiplechu a úpravy pod elektrický otvírač*	2628/3179,88
kontaktron MC 250 zapuštěný	450/544,50
montážní příruba MC200-S19 pro kontaktron (barva bílá) (pro kovové zárubně)	255/308,55

* pro křídla vybavená zámkem ECO Schulte GBS 12 za příplatek **+424/513,04**

Zárubeň je zhotovena z ocelového plechu nejvyšší jakosti o tloušťce 1,5 mm.

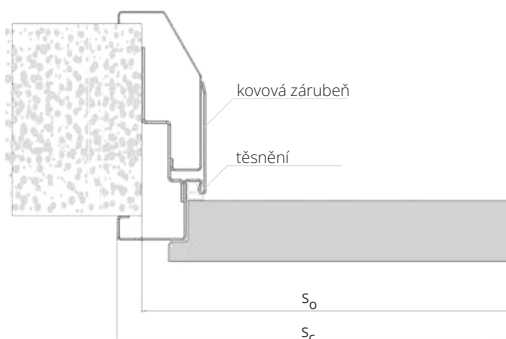

ŠÍŘKA

typ	jednokřídlé dveře				dvoukřídlé dveře				
	So	Sc	Ho	Hc	typ	So	Sc	Ho	Hc
„60“	690	717			„120“	1325	1351		
„70“	790	817			„130“	1425	1451		
„80“	890	917			„140“	1525	1551		
„80“ plus	900	927			„150“	1625	1651		
„90“	990	1017	2065	2078	„160“	1725	1751	2065	2078
„90“ plus	1000	1027			„170“	1825	1851		
„100“	1090	1117			„180“	1925	1951		
„110“	1190	1217			„190“	2025	2051		
„120“	1290	1317			„200“	2125	2151		

So - šířka montážního otvoru
Sc - celková šířka zárubně

Ho - výška montážního otvoru
Hc - celková výška zárubně

zárubeň PEVNÁ KOVOVÁ LUMEN



URČENÁ PRO

skleněnou tabuli LUMEN

Zárubeň vyrobená z plechu o tloušťce 1,5 mm.

BAREVNOST

Zárubeň lakovaná práškovou barvou.
Standardní barvy: bílá (RAL 9003), černá (RAL 9005),
bílá (RAL 9016), šedá (RAL 7047), hnědá (RAL 8014),
grafitová (RAL 7024), béžová (NCS S 2005 Y50R)
Ostatní barvy dle palety RAL jsou k dispozici za
příplatek - dle tabulky příplateků (str. 311)



	dveře jednokřídlé
typ zárubně	„60“=„90“
FD12 LUMEN	5060 /6122,60

PŘÍSLUŠENSTVÍ A VYBAVENÍ (za příplatek)

elektromagnetický zámek averzní BIRA F12U (12V AC/DC) včetně protiplechu a přípravy pro elektrozámek	2289 /2769,69
elektromagnetický zámek reverzní BIRA F12R (12V DC) včetně protiplechu a přípravy pro elektrozámek	2628 /3179,88

U zárubní vybavených elektromagnetickým zámkem je nutné zvětšit montážní otvor o dalších 5 mm.

FD12 LUMEN

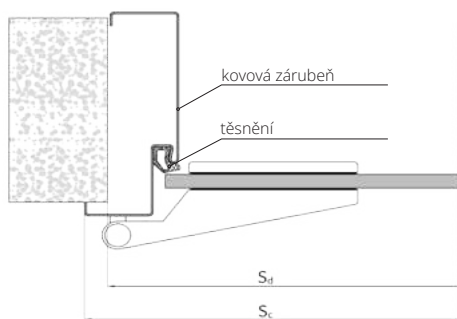

ŠÍŘKA FD12 LUMEN

	dveře jednokřídlé			
typ	S _O	S _D	S _C	S _S
„60“	681	671	697	617
„70“	781	771	797	717
„80“	881	871	897	817
„90“	981	971	997	917

VÝŠKA	H _D	H _O	H _C	H _S
	2055	2060	2068	2016

S_d - šířka dveří na vnější straně zárubně
S_o - šířka montážního otvoru
S_c - celková šířka zárubně
S_s - šířka křídla

H_d - výška po vnější straně zárubně
H_o - výška montážního otvoru
H_c - celková výška zárubně
H_s - výška křídla

CENA (CZK) **netto**/brutto (DPH 21 %)

zárubeň NASTAVITELNÁ KOVOVÁ LUMEN



URČENÁ PRO

skleněnou tabuli LUMEN

Zárubeň vyrobená z plechu o tloušťce 1,5 mm.

BAREVNOST

Zárubeň lakovaná práškovou barvou.
Standardní barvy: bílá (RAL 9003), černá (RAL 9005),
bílá (RAL 9016), šedá (RAL 7047), hnědá (RAL 8014),
grafitová (RAL 7024), béžová (NCS S 2005 Y50R)
Ostatní barvy podle palety RAL jsou k dispozici za
příplatek - podle tabulky příplatků (str. 311)

symbol	rozsah mm	jednokřídlé dveře „60“+„90“
ZO1	95-125	8450 /10224,50
ZO2	125-155	8518 /10306,78
ZO3	155-185	9094 /11003,74
ZO4	185-215	9645 /11670,45
ZO5	215-245	10170 /12305,70
ZO6	245-275	10764 /13024,44
ZO7	275-305	11315 /13691,15
ZO8	305-335	11865 /14356,65
ZO9	335-365	12425 /15034,25

PŘÍSLUŠENSTVÍ A VYBAVENÍ (za příplatek)

<p>dotatečná regulace ZOx k nastavitelné falcové zárubni (zvětšení rozsahu šířky zdíva o 635 mm)</p>	3306 /4000,26
<p>elektromagnetický zámek reverzní BIRA F12U (12V AC/DC) včetně protiplechu a přípravy pro elektrozámek</p>	2289 /2769,69
<p>elektromagnetický zámek reverzní BIRA F12R (12V DC) včetně protiplechu a přípravy pro elektrozámek</p>	2628 /3179,88

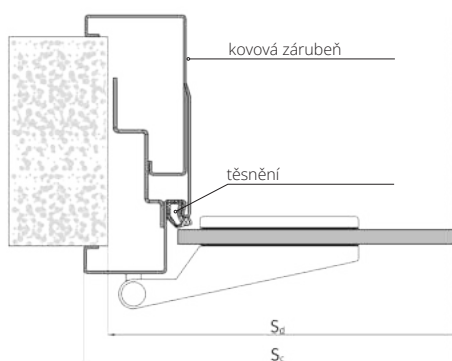

ŠÍŘKA FD61 LUMEN

typ	jednokřídlé dveře			
	S _O	S _D	S _C	S _S
„60“	690	685	717	617
„70“	790	785	817	717
„80“	890	885	917	817
„90“	990	985	1017	917

VÝŠKA	H _D	H _O	H _C	H _S
	2062	2065	2078	2016

S_D - šířka dveří na vnější straně zárubně
S_O - šířka montážního otvoru
S_C - celková šířka zárubně
S_S - šířka křídla

H_D - výška po vnější straně zárubně
H_O - výška montážního otvoru
H_C - celková výška zárubně
H_S - výška křídla

zárubeň NASTAVITELNÁ KOVOVÁ PRO DVEŘE EI30 PLUS, EI60 PLUS

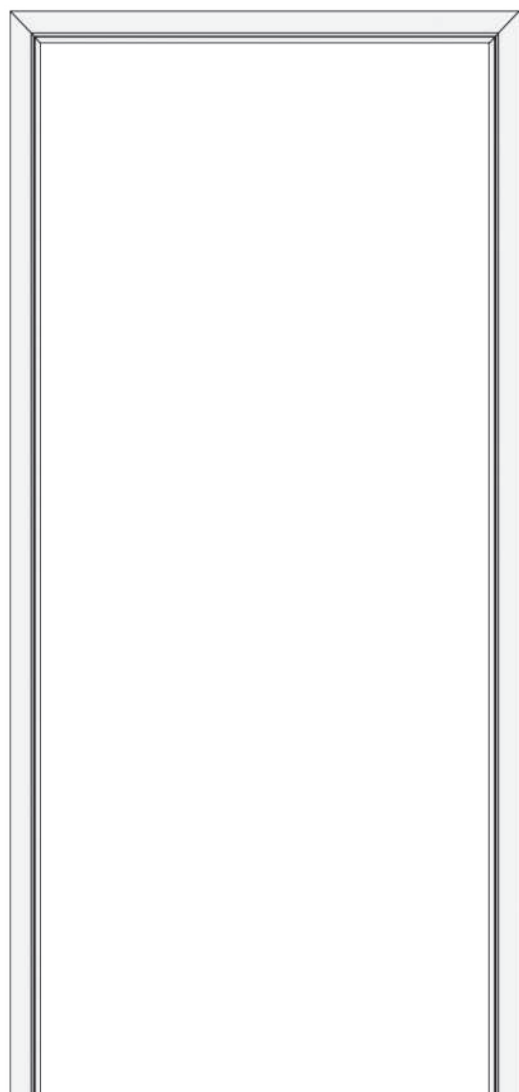

POTŘEBA VYTVOŘIT OTVORY VE ZDI PRO KAPSY NA PANTY.

Zárubeň vyrobená z plechu
o tloušťce 1,5 mm.

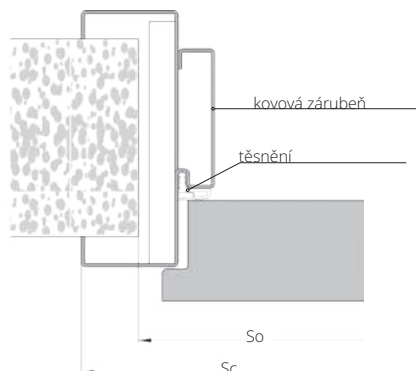

URČENO PRO

Protipožární křídla EI30 PLUS, EI60 PLUS

BAREVNOST

Zárubeň lakovaná práškovou barvou.

Standardní barvy: bílá (RAL 9003), černá (RAL 9005), bílá (RAL 9016), šedá (RAL 7047), hnědá (RAL 8014), grafitová (RAL 7024), béžová (NCS S 2005 Y50R). Ostatní barvy podle palety RAL jsou k dispozici za příplatek - podle tabulky příplatků (str. 311)

symbol	rozsah mm	dveře jednokřídle EI30 PLUS (str. 226-227)		
		„90“	„100“	„110“
S30	100-130	12747/15423,87	13391/16203,11	14052/17002,92
S31	130-160	12747/15423,87	13391/16203,11	14052/17002,92
S32	160-190	12815/15506,15	13476/16305,96	15654/18941,34
S33	190-220	14205/17188,05	14925/18059,25	15713/19012,73
S34	220-250	14264/17259,44	14993/18141,53	15713/19012,73
S35	250-280	14264/17259,44	14993/18141,53	15789/19104,69
S36	280-310	14340/17351,40	15069/18233,49	15789/19104,69
S37	310-340	14340/17351,40	15069/18233,49	15789/19104,69
S38	340-370	14391/17413,11	15128/18304,88	15849/19177,29
S39	370-400	14391/17413,11	15128/18304,88	15849/19177,29

u dvoukřídých příplatek +50%

symbol	rozsah mm	dveře jednokřídle EI60 PLUS (str. 230-231)		
		„90“	„100“	„110“
S60	100-130	12967/15690,07	13620/16480,20	14264/17259,44
S61	130-160	12967/15690,07	13620/16480,20	14264/17259,44
S62	160-190	12967/15690,07	13620/16480,20	14264/17259,44
S63	190-220	14425/17454,25	15128/18304,88	15849/19177,29
S64	220-250	14493/17536,53	15213/18407,73	15950/19299,50
S65	250-280	14493/17536,53	15213/18407,73	15950/19299,50
S66	280-310	14552/17607,92	15281/18490,01	16001/19361,21
S67	310-340	14637/17710,77	15425/18664,25	16162/19556,02
S68	340-370	14637/17710,77	15425/18664,25	16162/19556,02
S69	370-400	14637/17710,77	15425/18664,25	16162/19556,02

u dvoukřídých příplatek +50%

PŘÍSLUŠENSTVÍ A VYBAVENÍ (za příplatek)

zesílení pod elektrootvrač	678/820,38
zesílení pod skrytý samozavírač GEZE BOXER 2-4; ITS 96 2-4; ITS 96 3-6	424/513,04
kontaktron MC 250 zapuštěný	450/544,50
montážní příruba MC200-S19 pro kontaktron (barva bílá) (pro kovové zárubně)	255/308,55

ŠÍŘKA

dveře jednokřídle					dveře dvoukřídle				
typ	So	Sc	Ho	Hc	typ	So	Sc	Ho	Hc
„60“	665	724			„120“	1303	1362		
„70“	765	824			„130“	1403	1462		
„80“	865	924			„140“	1503	1562		
„90“	965	1024	2055	2081	„150“	1603	1662		
„90“ plus	985	1044			„160“	1703	1762	2055	2081
„100“	1065	1124			„170“	1803	1862		
„110“	1165	1224			„180“	1903	1962		
					„190“	2003	2062		
					„200“	2103	2162		

* šířka 90 plus umožňuje minimální průchodnost 900 mm při otevření křídla pod úhlem 90°.

So - šířka montážního otvoru
Sc - celková šířka zárubně

Ho - výška montážního otvoru
Hc - celková výška zárubně

CENA (CZK) netto/brutto (DPH 21 %)

zárubeň NASTAVITELNÁ KOVOVÁ DUO PRO DVEŘE EI30 PLUS, EI60 PLUS

URČENO PRO

Protipožární křídla EI30 PLUS, EI60 PLUS

BAREVNOST

Zárubeň kovová DUO
výbavená
objektovými panty OBX
ECO SCHULTE.
Skruté panty TECTUS
od firmy Simonswerk za
příplatek (str. 222)

Zárubeň lakovaná práškovou barvou.
Standardní barvy: bílá (RAL 9003), černá (RAL 9005),
bílá (RAL 9016), šedá (RAL 7047), hnědá (RAL 8014),
grafitová (RAL 7024), béžová (NCS S 2005 Y50R)
Ostatní barvy dle palety RAL jsou k dispozici za
příplatek - dle tabulky příplateků (str. 311)

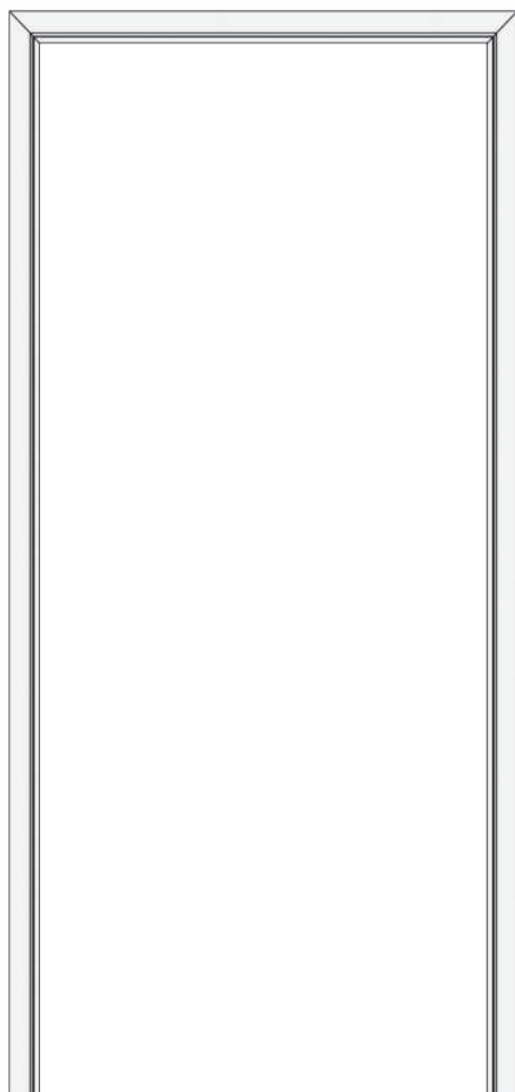

POTŘEBA VYTVOŘIT OTVORY VE ZDI PRO KAPSY NA PANTY.

symbol	rozsah mm	jednokřídlé dveře EI30 PLUS (str. 228-229)		
		„90“	„100“	„110“
D30	100-130	16230/19638,30	16959/20520,39	18196/22017,16
D31	130-160	16230/19638,30	16959/20520,39	18196/22017,16
D32	160-190	16298/19720,58	17027/20602,67	18264/22099,44
D33	190-220	17688/21402,48	18629/22541,09	19798/23955,58
D34	220-250	17688/21402,48	18629/22541,09	19798/23955,58
D35	250-280	17688/21402,48	18629/22541,09	19798/23955,58
D36	280-310	19654/23781,34	20603/24929,63	21773/26345,33
D37	310-340	19654/23781,34	20603/24929,63	21773/26345,33
D38	340-370	19654/23781,34	20603/24929,63	21773/26345,33
D39	370-400	19654/23781,34	20603/24929,63	21773/26345,33

u dvoukřídlých příplatek **+50%**

symbol	rozsah mm	jednokřídlé dveře EI60 PLUS (str. 232-233)		
		„90“	„100“	„110“
D60	100-130	16230/19638,30	16959/20520,39	18196/22017,16
D61	130-160	16230/19638,30	16959/20520,39	18196/22017,16
D62	160-190	16298/19720,58	17027/20602,67	18264/22099,44
D63	190-220	17688/21402,48	18629/22541,09	19798/23955,58
D64	220-250	17688/21402,48	18629/22541,09	19798/23955,58
D65	250-280	17688/21402,48	18629/22541,09	19798/23955,58
D66	280-310	19654/23781,34	20603/24929,63	21773/26345,33
D67	310-340	19654/23781,34	20603/24929,63	21773/26345,33
D68	340-370	19654/23781,34	20603/24929,63	21773/26345,33
D69	370-400	19654/23781,34	20603/24929,63	21773/26345,33

u dvoukřídlých příplatek **+50%**

PŘÍSLUŠENSTVÍ A VYBAVENÍ (za příplatek)

zesílení pod elektrozámeč	678/820,38
zesílení pod skrytý samozavírač GEZE BOXER 2-4; ITS 96 2-4; ITS 96 3-6	424/513,04
příplatek za panty	str. 222
kontaktron MC 250 zapuštěný	450/544,50
montážní příruba MC200-S19 pro kontaktron (bílá barva) (pro kovové zárubně)	255/308,55

Zárubeň vyrobená z plechu o tloušťce 1,5 mm.

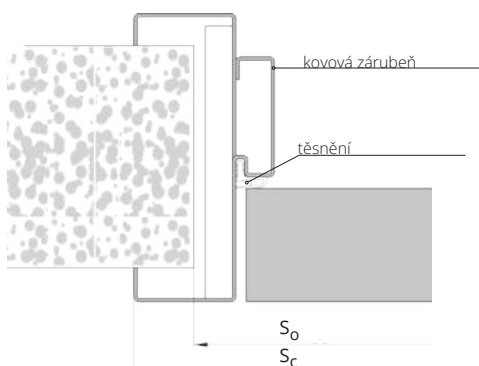

So - šířka montážního otvoru
Sc - celková šířka zárubně
Ho - výška montážního otvoru
Hc - celková výška zárubně

CENA (CZK) **netto**/brutto (DPH 21 %)

ŠÍŘKA	jednokřídlé dveře			dvoukřídlé dveře		
	typ	Sc	So	typ	Sc	So
„60“		724	665	„120“	1340	1280
„70“		824	765	„130“	1440	1380
„80“		924	865	„140“	1540	1480
„90“		1024	965	„150“	1640	1580
„90“plus		1084	1025	„160“	1740	1680
„100“		1124	1065	„170“	1840	1780
„110“		1224	1165	„180“	1940	1880
				„190“	2040	1980
				„200“	2140	2080
VÝŠKA				Ho		Hc
				2055		2081

* šířka 90 plus umožňuje minimální průchodnost 900 mm při otevření křídla pod úhlem 90°.

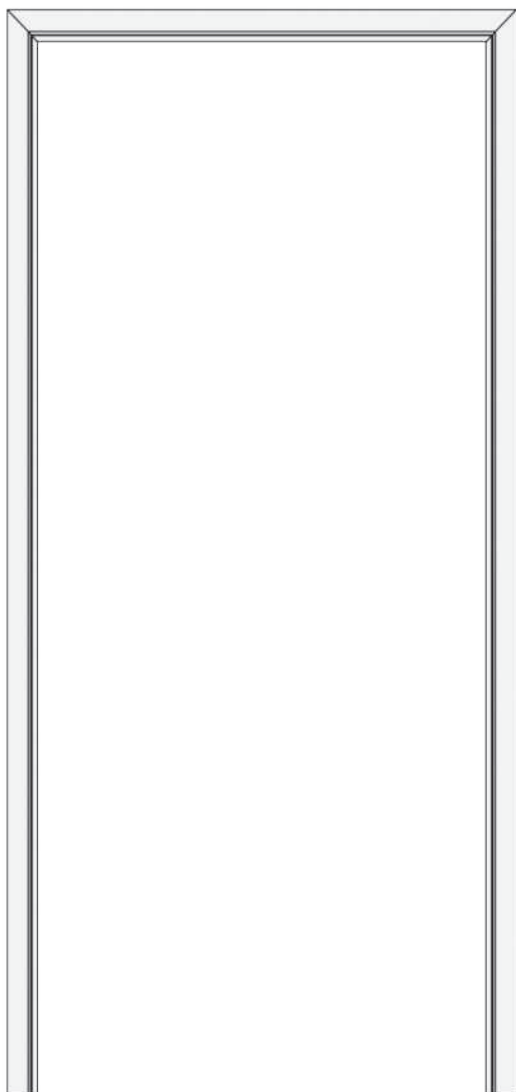

zárubeň PEVNÁ KOVOVÁ PRO DVEŘE EI30 PLUS, EI60 PLUS

URČENÁ PRO

Protipožární křídla EI30 PLUS, EI60 PLUS

BAREVNOST

Zárubeň lakovaná práškovou barvou. Standardní barvy: bílá (RAL 9003), černá (RAL 9005), bílá (RAL 9016), šedá (RAL 7047), hnědá (RAL 8014), grafitová (RAL 7024), béžová (NCS S 2005 Y50R) Ostatní barvy dle palety RAL jsou k dispozici za příplatek - dle tabulky příplateků (str. 311)

symbol	rozsah mm	dveře jednokřídlé EI30 PLUS (str. 226-227)		
		„90“	„100“	„110“
UD EI30 PLUS	100	8984/10870,64	9467/11455,07	9874/11947,54
standardní rozsah 100 mm šířky 100-150 mm dostupné po konzultaci s Obchodním oddělením				
u dvoukřídlých příplatek +50%				

symbol	rozsah mm	dveře jednokřídlé EI60 PLUS (str. 230-231)		
		„90“	„100“	„110“
UD EI60 PLUS	100	9662/11691,02	10204/12346,84	10611/12839,31
standardní rozsah 100 mm šířky 100-150 mm dostupné po konzultaci s Obchodním oddělením				
u dvoukřídlých příplatek +50%				

PŘÍSLUŠENSTVÍ A VYBAVENÍ (za příplatek)

zesílení pod elektrický otvirač	678/820,38
zesílení pod skrytý samozavírač GEZE BOXER 2-4; ITS 96 2-4; ITS 96 3-6	424/513,04
kontaktron MC 250 zapuštěný	450/544,50
montážní příruba MC200-S19 pro kontaktron (barva bílá) (pro kovové zárubně)	255/308,55

POTŘEBA VYTVOŘIT OTVORY VE ZDI PRO KAPSY NA PANTY.

Zárubeň vyrobená z plechu o tloušťce 1,5 mm.

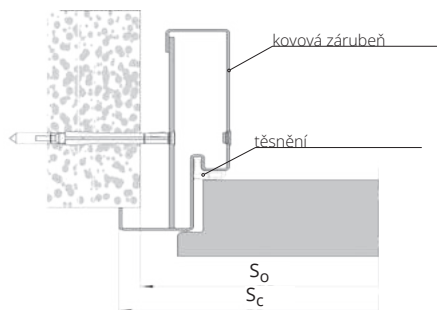

ŠÍŘKA

typ	dveře jednokřídlé				dveře dvoukřídlé				
	So	Sc	Ho	Hc	typ	So	Sc	Ho	Hc
„60“	680	704			„120“	1320	1342		
„70“	780	804			„130“	1420	1442		
„80“	880	904			„140“	1520	1542		
„90“	980	1004	2060	2071	„150“	1620	1642		
„90“ plus	1000	1024			„160“	1720	1742	2060	2071
„100“	1080	1104			„170“	1820	1842		
„110“	1180	1204			„180“	1920	1942		
					„190“	2020	2042		
					„200“	2120	2142		

* šířka 90 plus umožňuje minimální průchodnost 900 mm při otevření křídla pod úhlem 90°.

zárubeň PEVNÁ KOVOVÁ DUO PRO DVEŘE EI30 PLUS, EI60 PLUS

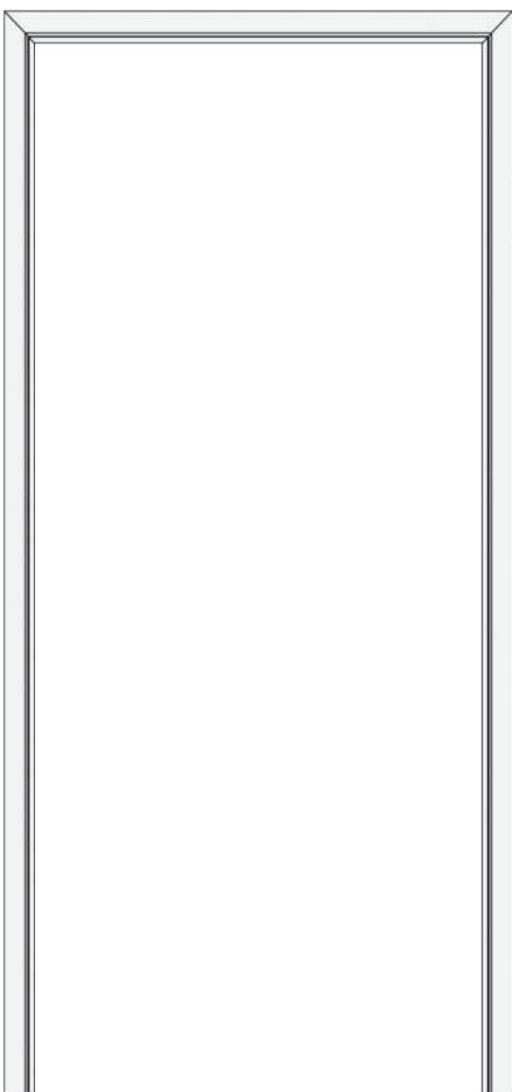

POTŘEBA VYTVOŘIT OTVORY VE ZDI PRO KAPSY NA PANTY.

Zárubeň vyrobená z plechu o tloušťce 1,5 mm.

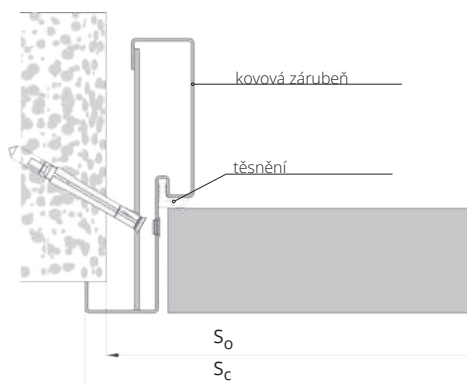

URČENO PRO

Protipožární křídla EI30 PLUS, EI60 PLUS

Zárubeň kovová DUO uzpůsobená pro panty OBX ECO SCHULTE nebo pro panty skryté TECTUS značky Simonswerk (volba za příplatek) (str. 222)

BAREVNOST

Zárubeň lakovaná práškovou barvou. Standardní barvy: bílá (RAL 9003), černá (RAL 9005), bílá (RAL 9016), šedá (RAL 7047), hnědá (RAL 8014), grafitová (RAL 7024), béžová (NCS S 2005 Y50R) Ostatní barvy dle palety RAL jsou k dispozici za příplatek - dle tabulky příplateků (str. 311)

symbol	rozsah mm	dveře jednokřídle EI30 PLUS (str. 228-229)		
		„90“	„100“	„110“
UD EI30 PLUS	100	12188/14747,48	12662/15321,02	13738/16622,98

standardní rozsah 100 mm
šířky 100-150 mm dostupné po konzultaci s Obchodním oddělením

u dvoukřídých příplatek **+50%**

symbol	rozsah mm	dveře jednokřídle EI60 PLUS (str. 232-233)		
		„90“	„100“	„110“
UD EI60 PLUS	100	12188/14747,48	12662/15321,02	13738/16622,98

standardní rozsah 100 mm
šířky 100-150 mm dostupné po konzultaci s Obchodním oddělením

u dvoukřídých příplatek **+50%**

PŘÍSLUŠENSTVÍ A VYBAVENÍ (za příplatek)

zesílení pod elektrický otvírač	678/820,38
zesílení pod skrytý samozavírač GEZE BOXER 2-4; ITS 96 2-4; ITS 96 3-6	424/513,04
příplatek za panty	str. 222
kontaktron MC 250 zapuštěný	450/544,50
montážní příruba MC200-S19 pro kontaktron (bílá barva) (pro kovové zárubně)	255/308,55

ŠÍŘKA

dveře jednokřídle			dveře dvoukřídle		
typ	S _c	S _o	typ	S _o	S _c
„60“	724	680	„120“	1296	1340
„70“	824	780	„130“	1396	1440
„80“	924	880	„140“	1496	1540
„90“	1024	980	„150“	1596	1640
„90“plus	1084	1040	„160“	1696	1740
„100“	1124	1080	„170“	1796	1840
„110“	1224	1180	„180“	1896	1940
			„190“	1996	2040
			„200“	2096	2140

VÝŠKA

H _o	H _c
2060	2081

* šířka 90 plus umožňuje minimální průchodnost 900 mm při otevření křídla pod úhlem 90°.

zárubeň NASTAVITELNÁ KOVOVÁ G46 SYSTÉM POL-SKONE



URČENÁ PRO

Interiérové dveře G46

Zárubeň vyrobená z plechu o tloušťce 1,5 mm.

BAREVNOST

Zárubeň lakovaná práškovou barvou. Standardní barvy: bílá (RAL 9003), černá (RAL 9005), bílá (RAL 9016), šedá (RAL 7047), hnědá (RAL 8014), grafitová (RAL 7024), béžová (NCS S 2005 Y50R). Ostatní barvy dle palety RAL jsou k dispozici za příplatek - dle tabulky příplatků (str. 311)



symbol	rozsah mm	jednokřídlé dveře		dvoukřídlé dveře	
		„60“±„80“	„90“±„100“	„120“±„150“	„160“±„200“
ZK1	101-131	9179/11106,59	10543/12757,03	12374/14972,54	14527/17577,67
ZK2	131-161	9798/11855,58	11221/13577,41	13010/15742,10	15196/18387,16
ZK3	161-191	10459/12655,39	11865/14356,65	13637/16500,77	15823/19145,83
ZK4	191-221	11086/13414,06	12493/15116,53	14281/17280,01	16450/19904,50
ZK5	221-251	11688/14142,48	13094/15843,74	14925/18059,25	17086/20674,06
ZK6	251-281	12374/14972,54	13747/16633,87	15552/18817,92	17756/21484,76
ZK7	281-311	13010/15742,10	14374/17392,54	16205/19608,05	18374/22232,54
ZK8	311-341	13637/16500,77	15035/18192,35	16823/20355,83	19010/23002,10
ZK9	341-371	14281/17280,01	15688/18982,48	17451/21115,71	19679/23811,59

PŘÍSLUŠENSTVÍ A VYBAVENÍ (za příplatek)

zárubeň kratší o 50 mm nebo 100 mm	+10%
zárubeň vyšší o 50 mm	+5%
zárubeň vyšší o 100 mm	+10%
zárubeň vyšší o 150 mm	+15%
zárubeň vyšší o 200 mm	+20%
zesílení pod horní samozavírač	212/256,52
dodatečný pant T pro kovovou zárubeň (šíř. „90“ - „100“ se samozavíračem) - 1 ks	255/308,55
elektromagnetický zámek reverzní BIRA F12U (12V AC/DC) včetně protiplechu a uzpůsobení pod elektrozámek*	2289/2769,69
elektromagnetický zámek reverzní BIRA F12R (12V DC) včetně protiplechu a uzpůsobení pod elektrozámek*	2543/3077,03
dodatečná regulace ZOx k nastavitelné falcové zárubni (zvětšení rozsahu šířky zdi 635 mm)	3306/4000,26
kontaktron MC 250 zapuštěný	450/544,50
montážní příruba MC200-S19 pro kontaktron (barva bílá) (pro kovové zárubně)	255/308,55

* pro křídla vybavená zámkem ECO Schulte GBS 12 za příplatek **+424/513,04**

U interiérových dveří POL-SKONE s kovovou zárubní a dveřním samozavíračem jsou standardně použity panty typu T („60“ - „80“ - 3 ks, „90“ - „100“ - 4 ks)

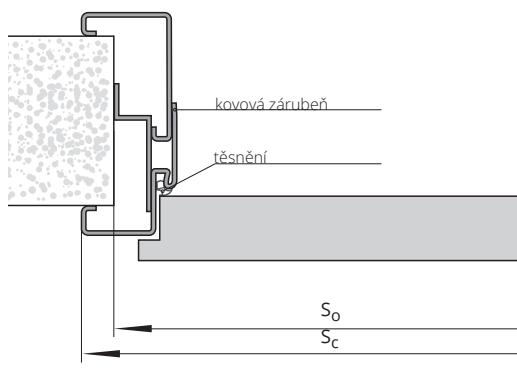

ŠÍŘKA

typ	jednokřídlé dveře				dvoukřídlé dveře				
	S ₀	S _c	H ₀	H _c	typ	S ₀	S _c	H ₀	H _c
„60“	690	717	2065	2078	„120“	1325	1351	2065	2078
„70“	790	817			„130“	1425	1451		
„80“	890	917			„140“	1525	1551		
„90“	990	1017			„150“	1625	1651		
„90“ plus	1000	1027			„160“	1725	1751		
„100“	1090	1117			„170“	1825	1851		
					„180“	1925	1951		
					„190“	2025	2051		
					„200“	2125	2151		

So - šířka montážního otvoru
Sc - celková šířka zárubně

Ho - výška montážního otvoru
Hc - celková výška zárubně

CENA (CZK) netto/brutto (DPH 21 %)

SYSTÉM REGULACE z MDF k PEVNÉ KOVOVÉ ZÁRUBNI pro vstupní dveře



Určeno pro:
Bezfalcovou kovovou zárubeň FD93
Falcovou kovovou zárubeň FD12
Pevnou kovovou zárubeň pro dveře RC3, RC3 INVEST
Pevnou kovovou zárubeň pro dveře CERBER PLUS,
CERBER PLUS RC2

BAREVNOST

Zárubeň pevná kovová FD12, FD93, RC3,
Cerber Plus: stříkané práškovou barvou v odstínech RAL
Regulace z MDF: ECO TOP, LAMISTONE,
SILKSTONE, FORNIROWANE GRUPA A, B, C, D,
SILKWOOD, REALWOOD.



dveře jednokřídlé	symbol	rozsah v mm (*)	ECO TOP	UNI MAT PLUS	laminované CPL 0,2	FORNIROWANE		
				LAMISTONE CPL		GRUPA A	GRUPA B	GRUPA C, D SILKWOOD REALWOOD
				SILKSTONE				
MA1	MB1	175-195	2755/3333,55	4128/4994,88	4424/5353,04	6187/7486,27	7119/8613,99	7484/9055,64
MA2	MB2	195-215	2755/3333,55	4128/4994,88	4424/5353,04	6187/7486,27	7119/8613,99	7484/9055,64
MA3	MB3	215-235	2755/3333,55	4611/5579,31	4908/5938,68	6908/8358,68	7899/9557,79	8298/10040,58
MA4	MB4	235-255	2967/3590,07	4611/5579,31	4908/5938,68	6908/8358,68	7899/9557,79	8298/10040,58
MA5	MB5	255-275	2967/3590,07	4611/5579,31	4908/5938,68	6908/8358,68	7899/9557,79	8298/10040,58
MA6	MB6	275-295	3348/4051,08	5077/6143,17	5374/6502,54	7526/9106,46	8637/10450,77	9069/10973,49
MA7	MB7	295-315	3348/4051,08	5077/6143,17	5374/6502,54	7526/9106,46	8637/10450,77	9069/10973,49
MA8	MB8	315-335	3348/4051,08	5077/6143,17	5374/6502,54	7526/9106,46	8637/10450,77	9069/10973,49
MA9	MB9	335-355	3848/4656,08	5721/6922,41	6018/7281,78	8467/10245,07	9764/11814,44	10255/12408,55
MA10	MB10	355-375	3848/4656,08	5721/6922,41	6018/7281,78	8467/10245,07	9764/11814,44	10255/12408,55
MA11	MB11	375-395	3848/4656,08	5721/6922,41	6018/7281,78	8467/10245,07	9764/11814,44	10255/12408,55
MA12	MB12	395-415	3848/4656,08	5721/6922,41	6018/7281,78	8467/10245,07	9764/11814,44	10255/12408,55

PŘÍSLUŠENSTVÍ A VYBAVENÍ (za příplatek)

dveře dvoukřídlé **+50%**

(*) rozsah nastavení zahrnuje tloušťku zárubně FD12, CERBER PLUS, RC3, FD93
MA: regulace pro FD12, CERBER PLUS, RC3
MB: regulace pro FD93

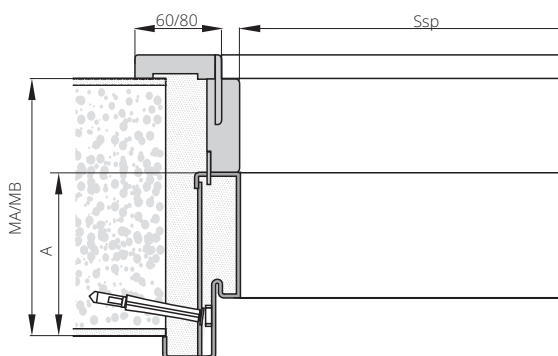

ŠÍŘKA (Ssp)

modul	dveře jednokřídlé							
	FD12		CERBER PLUS CERBER PLUS RC2		RC3 RC3 INVEST		FD93	
	SopA	SopB	SopA	SopB	SopA	SopB	SopA	SopB
„60“	746	786	-	-	-	-	749	786
„70“	846	886	-	-	-	-	849	889
„80“	946	986	946	986	946	986	949	989
„90“	1046	1086	1046	1086	1046	1086	1049	1089
„90“ Plus	1056	1096	1056	1096	1066	1106	1074	1114
„100“	1146	1186	1146	1186	1146	1186	1149	1189
„110“	1246	1286	-	-	-	-	1249	1289
A -	109		109		112		109	
HopA	2092				RC3 Invest - 2092		HopA - 2112	
HopB	2112				RC3 Invest - 2112		HopB - 2132	

SopA - šířka na vnější straně lišty 60 mm
SopB - šířka na vnější straně lišty 80 mm
HopA - výška na vnější straně lišty 60 mm
HopB - výška na vnější straně lišty 80 mm

CENA (CZK) **netto**/brutto (DPH 21 %)

ZÁRUBNĚ NASTAVITELNÉ PRO VCHODOVÉ DVEŘE

PRO DVEŘE BEZPEČNOSTNÍ B-30, C-30, CERBER PLUS, CERBER PLUS RC2, RC3

PŘÍPLATEK ZA KOMPLET REGULACE PRO BEZPEČNOSTNÍ DVEŘE B-30, C-30, RC3, CERBER PLUS (S PLOCHÝMI LIŠTAMI - 60 mm), CERBER PLUS RC2 (JEDNOSTRANNÉ FRÉZOVÁNÍ ZÁRUBNĚ PRO MONTÁŽ PANELŮ A LIŠT)

symbol	rozsah nastavení	symbol zárubně	stupeň nastavení	UNI MAT PLUS			DÝHOVANÉ					
				LAMISTONE CPL	laminované CPL 0,2	LAMINÁT EGGER CPL 0,2*	STŘÍKANÉ 9003	MONO1 MAT	MONO2 MAT	SKUPINA A	SKUPINA B	SKUPINA C, D, SILKWOOD, REALWOOD
ZC 1	92-112	ZB1	100-120	2899/3507,79	3196/3867,16	4043/4892,03	3450/4174,50	4297/5199,37	5145/6225,45	4052/4902,92	4679/5661,59	4916/5948,36
ZC 2	112-136	ZB2	120-144	2899/3507,79	3196/3867,16	4043/4892,03	3450/4174,50	4297/5199,37	5145/6225,45	4052/4902,92	4679/5661,59	4916/5948,36
ZC 3	136-180	ZB3	144-188	3170/3835,70	3467/4195,07	4314/5219,94	4585/5547,85	5433/6573,93	6280/7598,80	5365/6491,65	6204/7506,84	6526/7896,46
ZC 4	180-202	ZB4	188-210	3170/3835,70	3467/4195,07	4314/5219,94	4585/5547,85	5433/6573,93	6280/7598,80	5365/6491,65	6204/7506,84	6526/7896,46
ZC 5	202-246	ZB5	210-254	3687/4461,27	3984/4820,64	4831/5845,51	5399/6532,79	6247/7558,87	7094/8583,74	6314/7639,94	7196/8707,16	7577/9168,17
ZC 6	246-268	ZB6	254-276	3687/4461,27	3984/4820,64	4831/5845,51	5399/6532,79	6247/7558,87	7094/8583,74	6314/7639,94	7196/8707,16	7577/9168,17
ZC 7	268-312	ZB7	276-320	4009/4850,89	4306/5210,26	5153/6235,13	5848/7076,08	6696/8102,16	7543/9127,03	6865/8306,65	7865/9516,65	8238/9967,98
ZC 8	312-334	ZB8	320-342	4009/4850,89	4306/5210,26	5153/6235,13	5848/7076,08	6696/8102,16	7543/9127,03	6865/8306,65	7865/9516,65	8238/9967,98
ZC 9	334-378	ZB9	342-386	4450/5384,50	4746/5742,66	5594/6768,74	6577/7958,17	7425/8984,25	8272/10009,12	7713/9332,73	9382/11352,22	9340/11301,40
ZC 10	378-402	ZB10	386-410	4450/5384,50	4746/5742,66	5594/6768,74	6577/7958,17	7425/8984,25	8272/10009,12	7713/9332,73	9382/11352,22	9340/11301,40
ZC 11	402-420	ZB11	410-429	5441/6583,61	5738/6942,98	6586/7969,06	8170/9885,70	9018/10911,78	9865/11936,65	9586/11599,06	11018/13331,78	11560/13987,60
ZC 12	420-466	ZB12	429-476	5441/6583,61	5738/6942,98	6586/7969,06	8170/9885,70	9018/10911,78	9865/11936,65	9586/11599,06	11018/13331,78	11560/13987,60
ZC 13	466-486	ZB13	476-495	5763/6973,23	6060/7332,60	6908/8358,68	8645/10460,45	9492/11485,32	10340/12511,40	10170/12305,70	11704/14161,84	12247/14818,87
ZC 14	486-532	ZB14	495-542	5763/6973,23	6060/7332,60	6908/8358,68	8645/10460,45	9492/11485,32	10340/12511,40	10170/12305,70	11704/14161,84	12247/14818,87
ZC 15	532-552	ZB15	542-561	6069/7343,49	6365/7701,65	7213/8727,73	9137/11055,77	9984/12080,64	10832/13106,72	10730/12983,30	12357/14951,97	12967/15690,07
ZC 16	552-592	ZB16	561-608	6069/7343,49	6365/7701,65	7213/8727,73	9137/11055,77	9984/12080,64	10832/13106,72	10730/12983,30	12357/14951,97	12967/15690,07

barevné provedení MONO3 MAT (příplatek k základní barvě RAL 9003) +4238/5127,98

pro zárubně jiných než standardních rozměrů (příplatek za každý rozměrový modul) +10%

lišty široké 60 mm, lišty spojené pod úhlem 45° (verze A) - standard

lišty široké 60 mm, lišty spojené pod úhlem 90° (verze D) - 424/513,04

lišty široké 80 mm, lišty spojené pod úhlem 45° (verze B) - 255/308,55

lišty široké 80 mm, lišty spojené pod úhlem 90° (verze C) - 509/615,89

* pouze s lištami 80 mm

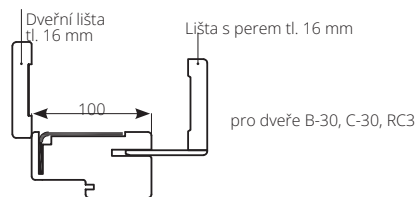

pro dveře B-30, C-30, RC3

symbol	rozsah nastavení	SESTAVENÍ
ZB1	100-120	Zárubeň 100 mm, lišta, lišta 32 mm
ZB2	120-144	Zárubeň 100 mm, lišta, lišta 52 mm

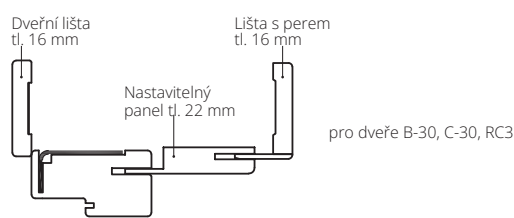

pro dveře B-30, C-30, RC3

symbol	rozsah nastavení	SESTAVENÍ
ZB3	144-188	Zárubeň 100 mm, lišta, lišta 32 mm, panel 76 mm
ZB4	188-210	Zárubeň 100 mm, lišta, lišta 52 mm, panel 76 mm
ZB5	210-254	Zárubeň 100 mm, lišta, lišta 32 mm, panel 142 mm
ZB6	254-276	Zárubeň 100 mm, lišta, lišta 52 mm, panel 142 mm
ZB7	276-320	Zárubeň 100 mm, lišta, lišta 32 mm, panel 208 mm
ZB8	320-342	Zárubeň 100 mm, lišta, lišta 52 mm, panel 208 mm
ZB9	342-386	Zárubeň 100 mm, lišta, lišta 32 mm, panel 274 mm
ZB10	386-410	Zárubeň 100 mm, lišta, lišta 52 mm, panel 274 mm

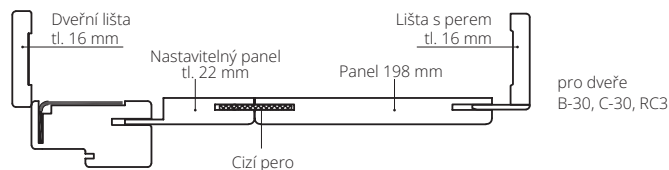

pro dveře B-30, C-30, RC3

symbol	rozsah nastavení	SESTAVENÍ
ZB11	410-429	Zárubeň 100 mm, lišta, lišta 32 mm, panel 142+198 mm
ZB12	429-476	Zárubeň 100 mm, lišta, lišta 52 mm, panel 142+198 mm
ZB13	476-495	Zárubeň 100 mm, lišta, lišta 32 mm, panel 208+198 mm
ZB14	495-542	Zárubeň 100 mm, lišta, lišta 52 mm, panel 208+198 mm
ZB15	542-561	Zárubeň 100 mm, lišta, lišta 32 mm, panel 274+198 mm
ZB16	561-608	Zárubeň 100 mm, lišta, lišta 52 mm, panel 274+198 mm

pro dveře CERBER PLUS, CERBER PLUS RC2

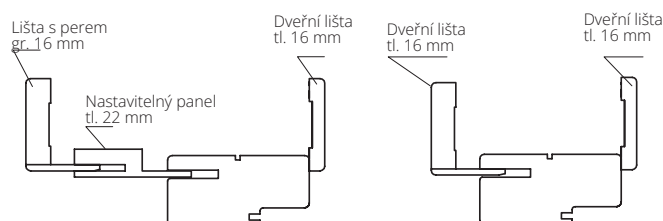

symbol	rozsah nastavení	SESTAVENÍ
ZC 1	92-112	Zárubeň 92 mm, dveřní lišta, lišta 32 mm
ZC 2	112-136	Zárubeň 92 mm, dveřní lišta, lišta 52 mm
ZC 3	136-180	Zárubeň 92 mm, dveřní lišta, lišta 32 mm, panel 76 mm
ZC 4	180-202	Zárubeň 92 mm, dveřní lišta, lišta 52 mm, panel 76 mm
ZC 5	202-246	Zárubeň 92 mm, dveřní lišta, lišta 32 mm, panel 142 mm
ZC 6	246-268	Zárubeň 92 mm, dveřní lišta, lišta 52 mm, panel 142 mm
ZC 7	268-312	Zárubeň 92 mm, dveřní lišta, lišta 32 mm, panel 208 mm
ZC 8	312-334	Zárubeň 92 mm, dveřní lišta, lišta 52 mm, panel 208 mm
ZC 9	334-378	Zárubeň 92 mm, dveřní lišta, lišta 32 mm, panel 274 mm
ZC 10	378-402	Zárubeň 92 mm, dveřní lišta, lišta 52 mm, panel 274 mm

DŘEVĚNÉ ZÁRUBNĚ PRO TECHNICKÉ DVEŘE

ZF: pro dveře FR EI30

ZB: pro dveře EI30 PLUS, B-30, C-30, RC3, SR 37 dB

ZA: pro dveře EI60 PLUS

symbol	rozsah nastavení	symbol	rozsah nastavení	sestavění prvků
ZF1	100-108	ZB1	100-120	zárubeň 100 mm, lišta s perem 32 mm
ZF2	108-132	ZB2	120-144	zárubeň 100 mm, lišta s perem 52 mm

1	symbol	rozsah nastavení	sestavění prvků
	ZA1	120-140	zárubeň 120 mm, lišta, lišta s perem 32 mm
	ZA2	140-164	zárubeň 120 mm, lišta, lišta s perem 52 mm

symbol	rozsah nastavení	symbol	rozsah nastavení	sestavění prvků
ZF3	132-176	ZB3	144-188	zárubeň 100 mm, lišta, lišta s perem 32 mm, panel 76 mm
ZF4	176-198	ZB4	188-210	zárubeň 100 mm, lišta, lišta s perem 52 mm, panel 76 mm
ZF5	198-242	ZB5	210-254	zárubeň 100 mm, lišta, lišta s perem 32 mm, panel 142 mm
ZF6	242-264	ZB6	254-276	zárubeň 100 mm, lišta, lišta s perem 52 mm, panel 142 mm
ZF7	264-308	ZB7	276-320	zárubeň 100 mm, lišta, lišta s perem 32 mm, panel 208 mm
ZF8	308-330	ZB8	320-342	zárubeň 100 mm, lišta, lišta s perem 52 mm, panel 208 mm
ZF9	330-374	ZB9	342-386	zárubeň 100 mm, lišta, lišta s perem 32 mm, panel 274 mm
ZF10	374-398	ZB10	386-410	zárubeň 100 mm, lišta, lišta s perem 52 mm, panel 274 mm

2	symbol	rozsah nastavení	sestavění prvků
	ZA3	164-208	zárubeň 120 mm, lišta, lišta s perem 32 mm, panel 76 mm
	ZA4	208-230	zárubeň 120 mm, lišta, lišta s perem 52 mm, panel 76 mm
	ZA5	230-274	zárubeň 120 mm, lišta, lišta s perem 32 mm, panel 142 mm
	ZA6	274-296	zárubeň 120 mm, lišta, lišta s perem 52 mm, panel 142 mm
	ZA7	296-340	zárubeň 120 mm, lišta, lišta s perem 32 mm, panel 208 mm
	ZA8	340-362	zárubeň 120 mm, lišta, lišta s perem 52 mm, panel 208 mm
	ZA9	362-406	zárubeň 120 mm, lišta, lišta s perem 32 mm, panel 274 mm
	ZA10	406-430	zárubeň 120 mm, lišta, lišta s perem 52 mm, panel 274 mm

symbol	rozsah nastavení	symbol	rozsah nastavení	sestavění prvků
ZF11	398-417	ZB11	410-429	zárubeň 100 mm, lišta, lišta s perem 32 mm, panel 142+198 mm
ZF12	417-464	ZB12	429-476	zárubeň 100 mm, lišta, lišta s perem 52 mm, panel 142+198 mm
ZF13	464-483	ZB13	476-495	zárubeň 100 mm, lišta, lišta s perem 32 mm, panel 208+198 mm
ZF14	483-530	ZB14	495-542	zárubeň 100 mm, lišta, lišta s perem 52 mm, panel 208+198 mm
ZF15	530-548	ZB15	542-560	zárubeň 100 mm, lišta, lišta s perem 32 mm, panel 274+198 mm
ZF16	548-593	ZB16	560-605	zárubeň 100 mm, lišta, lišta s perem 52 mm, panel 274+198 mm

3	symbol	rozsah nastavení	sestavění prvků
	ZA11	430-449	zárubeň 120 mm, lišta, lišta s perem 32 mm, panel 142+198 mm
	ZA12	449-496	zárubeň 120 mm, lišta, lišta s perem 52 mm, panel 142+198 mm
	ZA13	496-515	zárubeň 120 mm, lišta, lišta s perem 32 mm, panel 208+198 mm
	ZA14	515-562	zárubeň 120 mm, lišta, lišta s perem 52 mm, panel 208+198 mm
	ZA15	562-580	zárubeň 120 mm, lišta, lišta s perem 32 mm, panel 274+198 mm
	ZA16	580-625	zárubeň 120 mm, lišta, lišta s perem 52 mm, panel 274+198 mm

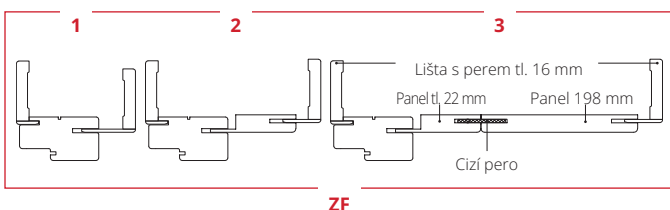

ZF

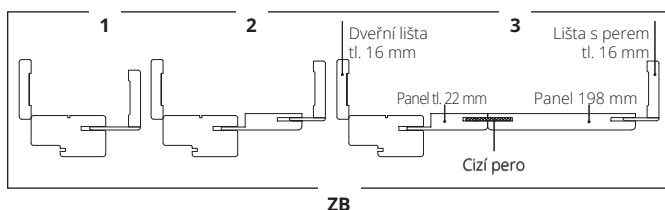

ZB

Pro dveře CERBER PLUS, CERBER PLUS 37 dB, GAMMA

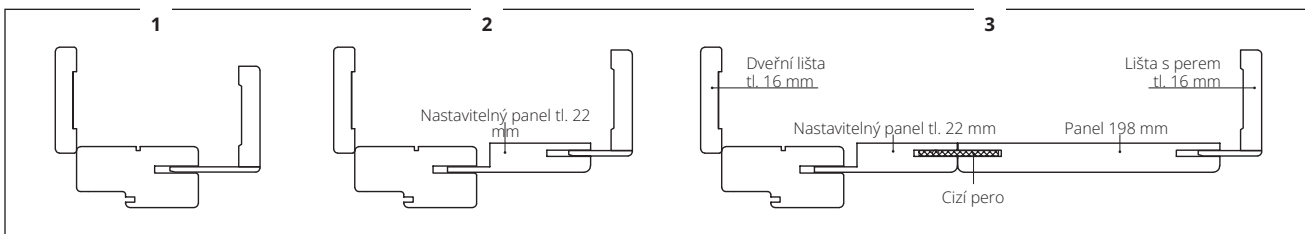

ZC, ZG

1	symbol	rozsah nastavení	sestavění prvků
	ZC1, ZG1	92-112	zárubeň 92 mm, lišta, lišta s perem 32 mm
	ZC2, ZG2	112-136	zárubeň 92 mm, lišta, lišta s perem 52 mm

2	symbol	rozsah nastavení	sestavění prvků
	ZC3, ZG3	136-180	zárubeň 92 mm, lišta, lišta s perem 32 mm, panel 76 mm
	ZC4, ZG4	180-202	zárubeň 92 mm, lišta, lišta s perem 52 mm, panel 76 mm
	ZC5, ZG5	202-246	zárubeň 92 mm, lišta, lišta s perem 32 mm, panel 142 mm
	ZC6, ZG6	246-268	zárubeň 92 mm, lišta, lišta s perem 52 mm, panel 142 mm
	ZC7, ZG7	268-312	zárubeň 92 mm, lišta, lišta s perem 32 mm, panel 208 mm
	ZC8, ZG8	312-334	zárubeň 92 mm, lišta, lišta s perem 52 mm, panel 208 mm
	ZC9, ZG9	334-378	zárubeň 92 mm, lišta, lišta s perem 32 mm, panel 274 mm
	ZC10, ZG10	378-402	zárubeň 92 mm, lišta, lišta s perem 52 mm, panel 274 mm

3	symbol	rozsah nastavení	sestavění prvků
	ZC11, ZG11	402-421	zárubeň 92 mm, lišta, lišta s perem 32 mm, panel 142+198 mm
	ZC12, ZG12	421-468	zárubeň 92 mm, lišta, lišta s perem 52 mm, panel 142+198 mm
	ZC13, ZG13	468-487	zárubeň 92 mm, lišta, lišta s perem 32 mm, panel 208+198 mm
	ZC14, ZG14	487-534	zárubeň 92 mm, lišta, lišta s perem 52 mm, panel 208+198 mm
	ZC15, ZG15	534-553	zárubeň 92 mm, lišta, lišta s perem 32 mm, panel 274+198 mm
	ZC16, ZG16	553-600	zárubeň 92 mm, lišta, lišta s perem 52 mm, panel 274+198 mm

PŘÍPLATEK ZA KOMPLET REGULACE PRO PROTIPOŽÁRNÍ DVEŘE S PEVNOU ZÁRUBNÍ

pro jednokřídlé

symbol zárubně	rozsah regulace [mm]	symbol zárubně*	rozsah regulace [mm]	LAMISTONE	LAMINOVANÉ CPL 0,2	LAMINÁT EGGER CPL 0,2	STRÍKANÉ 9003	MONO1 MAT	MONO2 MAT	DÝHOVANÉ		
				SILKSTONE					SKUPINA A	SKUPINA B	SKUPINA C, D, SILKWOOD, REALWOOD	
				UNI MAT PLUS					(PLN, VAV 2%)			
ZB1	100-120	ZA1	120-140	2899/3507,79	3196/3867,16	4043/4892,03	3450/4174,50	4297/5199,37	5145/6225,45	4052/4902,92	4679/5661,59	4916/5948,36
ZB2	120-144	ZA2	140-164	2899/3507,79	3196/3867,16	4043/4892,03	3450/4174,50	4297/5199,37	5145/6225,45	4052/4902,92	4679/5661,59	4916/5948,36
ZB3	144-188	ZA3	164-208	3170/3835,70	3467/4195,07	4314/5219,94	4585/5547,85	5433/6573,93	6280/7598,80	5365/6491,65	6204/7506,84	6526/7896,46
ZB4	188-210	ZA4	208-230	3170/3835,70	3467/4195,07	4314/5219,94	4585/5547,85	5433/6573,93	6280/7598,80	5365/6491,65	6204/7506,84	6526/7896,46
ZB5	210-254	ZA5	230-274	3687/4461,27	3984/4820,64	4831/5845,51	5399/6532,79	6247/7558,87	7094/8583,74	6314/7639,94	7196/8707,16	7577/9168,17
ZB6	254-276	ZA6	274-296	3687/4461,27	3984/4820,64	4831/5845,51	5399/6532,79	6247/7558,87	7094/8583,74	6314/7639,94	7196/8707,16	7577/9168,17
ZB7	276-320	ZA7	296-340	4009/4850,89	4306/5210,26	5153/6235,13	5848/7076,08	6696/8102,16	7543/9127,03	6865/8306,65	7865/9516,65	8238/9967,98
ZB8	320-342	ZA8	340-362	4009/4850,89	4306/5210,26	5153/6235,13	5848/7076,08	6696/8102,16	7543/9127,03	6865/8306,65	7865/9516,65	8238/9967,98
ZB9	342-386	ZA9	362-406	4450/5384,50	4746/5742,66	5594/6768,74	6577/7958,17	7425/8984,25	8272/10009,12	7713/9332,73	9382/11352,22	9340/11301,40
ZB10	386-410	ZA10	406-430	4450/5384,50	4746/5742,66	5594/6768,74	6577/7958,17	7425/8984,25	8272/10009,12	7713/9332,73	9382/11352,22	9340/11301,40
ZB11	410-429	ZA11	430-449	5441/6583,61	5738/6942,98	6586/7969,06	8170/9885,70	9018/10911,78	9865/11936,65	9586/11599,06	11018/13331,78	11560/13987,60
ZB12	429-476	ZA12	449-496	5441/6583,61	5738/6942,98	6586/7969,06	8170/9885,70	9018/10911,78	9865/11936,65	9586/11599,06	11018/13331,78	11560/13987,60
ZB13	476-495	ZA13	496-515	5763/6973,23	6060/7332,60	6908/8358,68	8645/10460,45	9492/11485,32	10340/12511,40	10170/12305,70	11704/14161,84	12247/14818,87
ZB14	495-542	ZA14	515-562	5763/6973,23	6060/7332,60	6908/8358,68	8645/10460,45	9492/11485,32	10340/12511,40	10170/12305,70	11704/14161,84	12247/14818,87
ZB15	542-561	ZA15	562-581	6069/7343,49	6365/7701,65	7213/8727,73	9137/11055,77	9984/12080,64	10832/13106,72	10730/12983,30	12357/14951,97	12967/15690,07
ZB16	561-608	ZA16	581-628	6069/7343,49	6365/7701,65	7213/8727,73	9137/11055,77	9984/12080,64	10832/13106,72	10730/12983,30	12357/14951,97	12967/15690,07

příplatek k zárubním o jiných než standardních rozměrech (příplatek za každý rozměrový modul) +10% dvoukřídlé dveře +50% * platí pro dveře EI60 PLUS

barvy MONO3 MAT (příplatek k základní barvě RAL 9003) +4238/5127,98

lišty o šířce 60 mm, lišty spojované pod úhlem 45° (verze A) - standard

lišty o šířce 60 mm, lišty spojované pod úhlem 90° (verze D) - 424/513,04

lišty o šířce 80 mm, lišty spojované pod úhlem 45° (verze B) - 255/308,55

lišty o šířce 80 mm, lišty spojované pod úhlem 90° (verze C) - 509/615,89

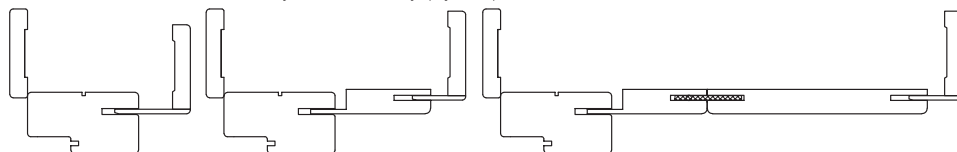

PŘÍPLATEK ZA KOMPLET OBOUSTRANNÉ REGULACE PRO PROTIPOŽÁRNÍ DVEŘE EI30 SYSTÉM POL-SKONE, SR 37 dB, SR 42 dB

pro jednokřídlé

symbol zárubně	rozsah regulace [mm]	UNI MAT PLUS	LAMINOVANÉ CPL 0,2	LAMINÁT EGGER CPL 0,2	STRÍKANÉ 9003	MONO1 MAT	MONO2 MAT	DÝHOVANÉ		
		LAMISTONE						SKUPINA A	SKUPINA B	SKUPINA C, D, SILKWOOD, REALWOOD
		SILKSTONE								
ZF1	100-108	3026/3661,46	3323/4020,83	4170/5045,70	3950/4779,50	4797/5804,37	5645/6830,45	4882/5907,22	5560/6727,60	5814/7034,94
ZF2	108-132	3026/3661,46	3323/4020,83	4170/5045,70	3950/4779,50	4797/5804,37	5645/6830,45	4882/5907,22	5560/6727,60	5814/7034,94
ZF3	132-176	3297/3989,37	3594/4348,74	4441/5373,61	4840/5856,40	5687/6881,27	6535/7907,35	5950/7199,50	6789/8214,69	7111/8604,31
ZF4	176-198	3297/3989,37	3594/4348,74	4441/5373,61	4840/5856,40	5687/6881,27	6535/7907,35	5950/7199,50	6789/8214,69	7111/8604,31
ZF5	198-242	450/553,5	4111/4974,31	4958/5999,18	5365/6491,65	6213/7517,73	7060/8542,60	6636/8029,56	7492/9065,32	7848/9496,08
ZF6	242-264	450/553,5	4111/4974,31	4958/5999,18	5365/6491,65	6213/7517,73	7060/8542,60	6636/8029,56	7492/9065,32	7848/9496,08
ZF7	264-308	4136/5004,56	4433/5363,93	5280/6388,80	5806/7025,26	6653/8050,13	7501/9076,21	7170/8675,70	8128/9834,88	8492/10275,32
ZF8	308-330	4136/5004,56	4433/5363,93	5280/6388,80	5806/7025,26	6653/8050,13	7501/9076,21	7170/8675,70	8128/9834,88	8492/10275,32
ZF9	330-374	4577/5538,17	4874/5897,54	5721/6922,41	6467/7825,07	7314/8849,94	8162/9876,02	7992/9670,32	9137/11055,77	9535/11537,35
ZF10	374-398	4577/5538,17	4874/5897,54	5721/6922,41	6467/7825,07	7314/8849,94	8162/9876,02	7992/9670,32	9137/11055,77	9535/11537,35
ZF11	398-417	5569/6738,49	5865/7096,65	6713/8122,73	7933/9598,93	8781/10625,01	9628/11649,88	9772/11824,12	11196/13547,16	11730/14193,30
ZF12	417-464	5569/6738,49	5865/7096,65	6713/8122,73	7933/9598,93	8781/10625,01	9628/11649,88	9772/11824,12	11196/13547,16	11730/14193,30
ZF13	464-483	5891/7128,11	6187/7486,27	7035/8512,35	8399/10162,79	9247/11188,87	10094/12213,74	10348/12521,08	11865/14356,65	12416/15023,36
ZF14	483-530	5891/7128,11	6187/7486,27	7035/8512,35	8399/10162,79	9247/11188,87	10094/12213,74	10348/12521,08	11865/14356,65	12416/15023,36
ZF15	530-548	6196/7497,16	6492/7855,32	7340/8881,40	8857/10716,97	9704/11741,84	10552/12767,92	10925/13219,25	12476/15095,96	13103/15854,63
ZF16	548-593	6196/7497,16	6492/7855,32	7340/8881,40	8857/10716,97	9704/11741,84	10552/12767,92	10925/13219,25	12476/15095,96	13103/15854,63

dvoukřídlé dveře +50% k zárubním o jiných než standardních rozměrech (příplatek za každý rozměrový modul) +10%

barvy MONO3 MAT (příplatek k základní barvě RAL 9003) +4238/5127,98

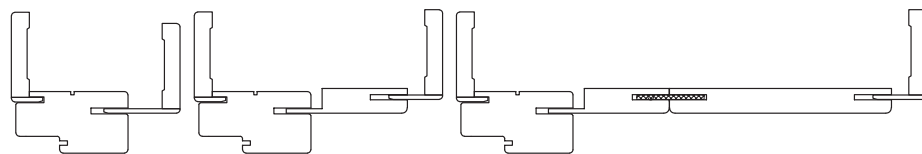

PŘÍPLATKY ZA NESTANDARDNÍ ROZMĚRY KOMPLETŮ REGULACE

standardní výška	standardní šířka	atypická šířka „100“	atypická šířka „110“
standardní výška	-	příplatek 10%	příplatek 20%
atypická výška do 2200 mm	příplatek 10%	příplatek 20%	příplatek 30%
atypická výška do 2300 mm	příplatek 20%	příplatek 30%	příplatek 40%
atypická výška do 2400 mm	příplatek 30%	příplatek 40%	příplatek 50%
atypická výška do 2500 mm	příplatek 40%	příplatek 50%	příplatek 60%

PŘÍPLATKY ZA ZMĚNU SVISLÉHO PRVKU ZE STANDARDU NA LIŠTU O ŠÍŘCE 150 MM, 180 MM A 210 MM (PRO DVEŘE B-30, C-30, RC3, CERBER PLUS, EI30 PLUS, EI60 PLUS, EI30)

lišta 150 mm, 180 mm a 210 mm	LAMISTONE	LAMINOVANÉ CPL 0,2	STRÍKANÉ 9003	MONO1 MAT	MONO2 MAT	DÝHOVANÉ SKUPINA A	DÝHOVANÉ SKUPINA B	DÝHOVANÉ SKUPINA C, D REALWOOD
	SILKSTONE							
pero 12 mm	721/872,41	1017/1230,57	1077/1303,17	1314/1589,94	1653/2000,13	1187/1436,27	1314/1589,94	1399/1692,79
pero 32 mm	763/923,23	1060/1282,60	1119/1353,99	1356/1640,76	1695/2050,95	1229/1487,09	1399/1692,79	1441/1743,61
pero 52 mm	806/975,26	1102/1333,42	1170/1415,70	1399/1692,79	1738/2102,98	1272/1539,12	1441/1743,61	1484/1795,64

CENA (CZK) netto/brutto (DPH 21 %)

STĚNOVÉ PANELE

Stěnové panely lze použít jako odolné obklady stěn v kancelářích, konferenčních místnostech, obytných prostorech, ordinacích nebo veřejných budovách. Bohatá paleta barev umožňuje sladit vhodný dekor s místností a dveřmi v budově.

1. Stěnové panely jsou vyrobeny z MDF desky o tloušťce 16 mm, oboustranně potažené dekorativní vrstvou.
2. Stěnové panely klasifikované jako protipožární podle PN-EN 13501-1+A1:2010 jsou vyrobeny z MDF desky o tloušťce 16 mm s třídou reakce na oheň Bs1 d0, oboustranně potažené dekorativní vrstvou.

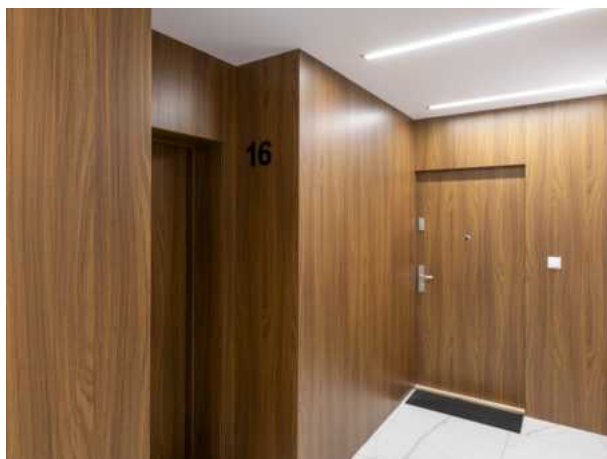

STĚNOVÉ PANELE NRO

ECO TOP	SILKSTONE	LAMISTONE	STŘÍKANÉ RAL 9003	DÝHOVANÉ SKUPINA A	DÝHOVANÉ SKUPINA B	DÝHOVANÉ SKUPINA C, D REALWOOD
4458/5394,18	4984/6030,64	4687/5671,27	7297/8829,37	7094/8583,74	7772/9404,12	8391/10153,11



panely NRO klasifikované jako protipožární

cena za 1 m² (přesný rozměr panelů k dispozici po konzultaci s obchodním oddělením)

STĚNOVÉ PANELE

ECO TOP	SILKSTONE	UNI MAT PLUS	LAMISTONE	LAMINÁT CPL 0,2 mm	SILKSTONE CPL 0,5 mm	
3187/3856,27	3450/4174,50	3450/4174,50	3450/4174,50	420/516,6	4687/5671,27	
STŘÍKANÉ RAL 9003	MONO1 MAT	MONO2 MAT	MONO3	DÝHOVANÉ SKUPINA A	DÝHOVANÉ SKUPINA B	DÝHOVANÉ SKUPINA C, D REALWOOD
5916/7158,36	7187/8696,27	8035/9722,35	11001/13311,21	5458/6604,18	6026/7291,46	6636/8029,56

cena za 1 m² (přesný rozměr panelů k dispozici po konzultaci s obchodním oddělením)

ROZMĚRY

Laminované panely pro dveře s deskovou konstrukcí a rámovou konstrukcí s výplní:
Rozměry: max. šířka: 1100 mm, max. výška 2500 mm

Dýhované panely pro dveře s deskovou konstrukcí a rámovou konstrukcí s výplní:
Rozměry: max. šířka: 1100 mm, max. výška 2500 mm

POVRCHOVÁ ÚPRAVA

Dýhovaný povrch, pokrytý laminátem LAMISTONE, SILKSTONE, ECO TOP, stříkaný nebo laminátem CPL.
Kresba panelů o šířce do 1100 mm – svislá nebo vodorovná.
Kresba panelů o šířce nad 1100 mm – pouze vodorovná kresba.

MONTÁŽ

Specializované montážní lepidlo.

minimální šířka stěnového panelu 100 mm

Rozměry: max. šířka: 1100 mm, max. výška 2500 mm
příplatek za rozměry 2301-2500 mm +10% k ceně m²
příplatek za rozměry 80-299 mm +10% k ceně m²
u dýhovaných panelů s výškou 2200-2500 mm je možný mikro-spoj dýhy.

DRÁŽKOVANÉ STĚNOVÉ PANELE

Panely vyrobené z desky se **zvýšenou odolností** proti vlhkosti. Panel o rozměru 145 mm x 2700 mm x tloušťka 16 mm.

Barevné provedení **LAMISTONE**: bílá 213, dub terra 250, dub natura 234; **SILKSTONE**: dub polský 276, dub gran 230; **UNI MAT PLUS**

Panel pro svépomocnou montáž (metoda pero-drážka).

cena za 1 ks drážkovaného panelu

LAMISTONE	SILKSTONE	UNI MAT PLUS
1314/1589,94	1314/1589,94	1314/1589,94

Drážkované stěnové panely objednávají v násobcích 5 ks.

Pro sestavení stěny je nutné doobjednat:

Počáteční profil - cena 424/513,04 za kus

Koncový profil - cena 424/513,04 za kus



NESTANDARDNÍ VESTAVBY S LIŠTAMI

PRO DVEŘE CERBER PLUS, CERBER PLUS RC2, B-30, C-30, RC3, EI30 SYSTÉM POL-SKONE, EI30 PLUS, EI60 PLUS, SR37

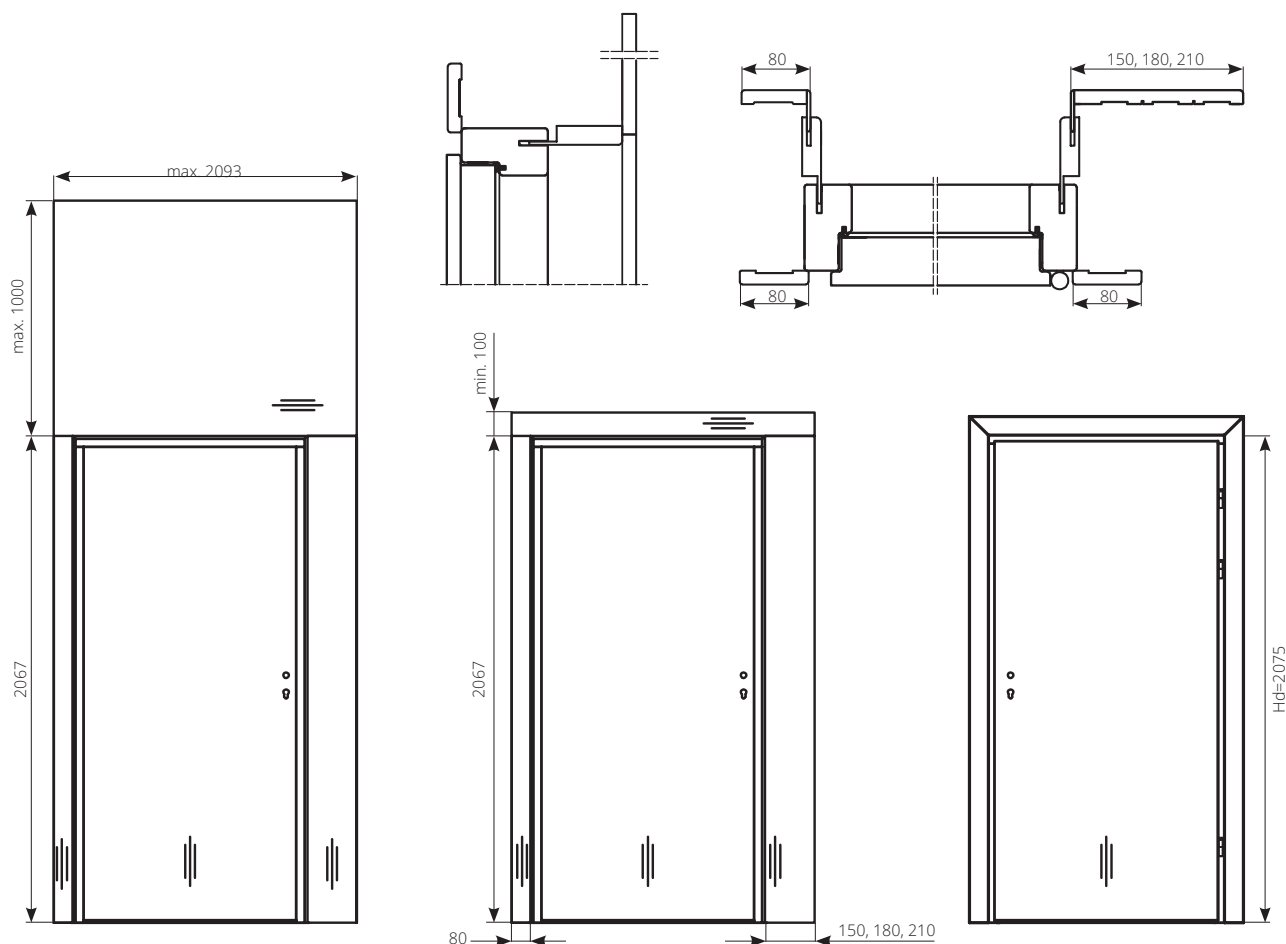

Horní panel o šířce do 1220 mm je možné vyrobit se svislou nebo vodorovnou kresbou.
Horní panel o šířce nad 1220 mm pouze vodorovná kresba.
Horní panel v dýze je možné vyrobit se svislou nebo vodorovnou kresbou.
Možnost spojení 90° – verze C

PANELOVÁ VESTAVBA S LIŠTAMI

(nastavitelný panel 22 mm + lišta 80 mm + svislé lišty 80 mm) - bez horního stěnového panelu

pro jednokřídlé		LAMISTONE CPL		DÝHOVANÉ										
B-30, C-30, RC3, SR37, EI30 SYSTÉM POL-SKONE, EI30 PLUS		CERBER PLUS, CERBER PLUS RC2		SILKSTONE		laminované CPL 0,2	LAMINÁT EGGER CPL 0,2	STŘÍKANÉ 9003	MONO1 MAT	MONO2 MAT	SKUPINA A	SKUPINA B	SKUPINA C, D REALWOOD	
symbol	rozsah [mm]	symbol	rozsah [mm]	symbol	rozsah [mm]	UNI MAT PLUS								
FY1	144-169	FU1	136-161	FW1	164-189	3272/3959,12	3568/4317,28	4416/5343,36	4196/5077,16	5043/6102,03	5891/7128,11	5653/6840,13	6552/7927,92	7492/9065,32
FY2	169-194	FU2	161-186	FW2	189-214	3399/4112,79	3696/4472,16	4543/5497,03	4713/5702,73	5560/6727,60	6408/7753,68	5696/6892,16	6611/7999,31	7569/9158,49
FY3	194-219	FU3	186-211	FW3	214-239	3772/4564,12	4068/4922,28	4916/5948,36	5374/6502,54	6221/7527,41	7069/8553,49	6797/8224,37	7840/9486,40	8959/10840,39
FY4	219-244	FU4	211-236	FW4	239-264	3950/4779,50	4246/5137,66	5094/6163,74	5611/6789,31	6458/7814,18	7306/8840,26	7094/8583,74	8162/9876,02	9272/11219,12
FY5	244-269	FU5	236-261	FW5	264-289	4085/4942,85	4382/5302,22	5230/6328,30	5797/7014,37	6645/8040,45	7492/9065,32	7323/8860,83	8391/10153,11	10382/12562,22
FY6	269-294	FU6	261-286	FW6	289-314	4246/5137,66	4543/5497,03	5391/6523,11	6001/7261,21	6848/8286,08	7696/9312,16	8348/10101,08	8662/10481,02	9798/11855,58
FY7	294-319	FU7	286-311	FW7	314-339	4374/5292,54	4670/5650,70	5518/6676,78	6170/7465,70	7018/8491,78	7865/9516,65	7806/9445,26	8908/10778,68	10060/12172,60
FY8	319-344	FU8	311-336	FW8	339-364	4501/5446,21	4797/5804,37	5645/6830,45	6365/7701,65	7213/8727,73	8060/9752,60	8052/9742,92	9145/11065,45	10315/12481,15
FY9	344-369	FU9	336-361	FW9	364-389	4653/5630,13	4950/5989,50	5797/7014,37	6543/7917,03	7391/8943,11	8238/9967,98	8264/9999,44	9391/11363,11	10569/12788,49

barevné provedení MONO3 MAT (příplatek k základní barvě RAL 9003) +4238/5127,98

lišty spojené pod úhlem 90° – dveřní lišta seříznutá pod úhlem 90° +424/513,04

FU - VESTAVBA DVEŘÍ CERBER PLUS, CERBER PLUS RC2

FY - VESTAVBA DVEŘÍ B-30, C-30, RC3, EI30 SYSTÉM POL-SKONE, EI30 PLUS, SR 37 dB

FW - VESTAVBA DVEŘÍ EI60 PLUS

CENA VESTAVBY = CENA VESTAVBY S LIŠTAMI + CENA HORNÍHO PANELU [m²] - str. 271

CENA (PLN)
netto/brutto
(DPH 23%)

NESTANDARDNÍ VESTAVBY S PANELEM

PRO DVEŘE CERBER PLUS, CERBER PLUS RC2, B-30, C-30, RC3, EI30 SYSTÉM POL-SKONE, EI30 PLUS, EI60 PLUS, SR37

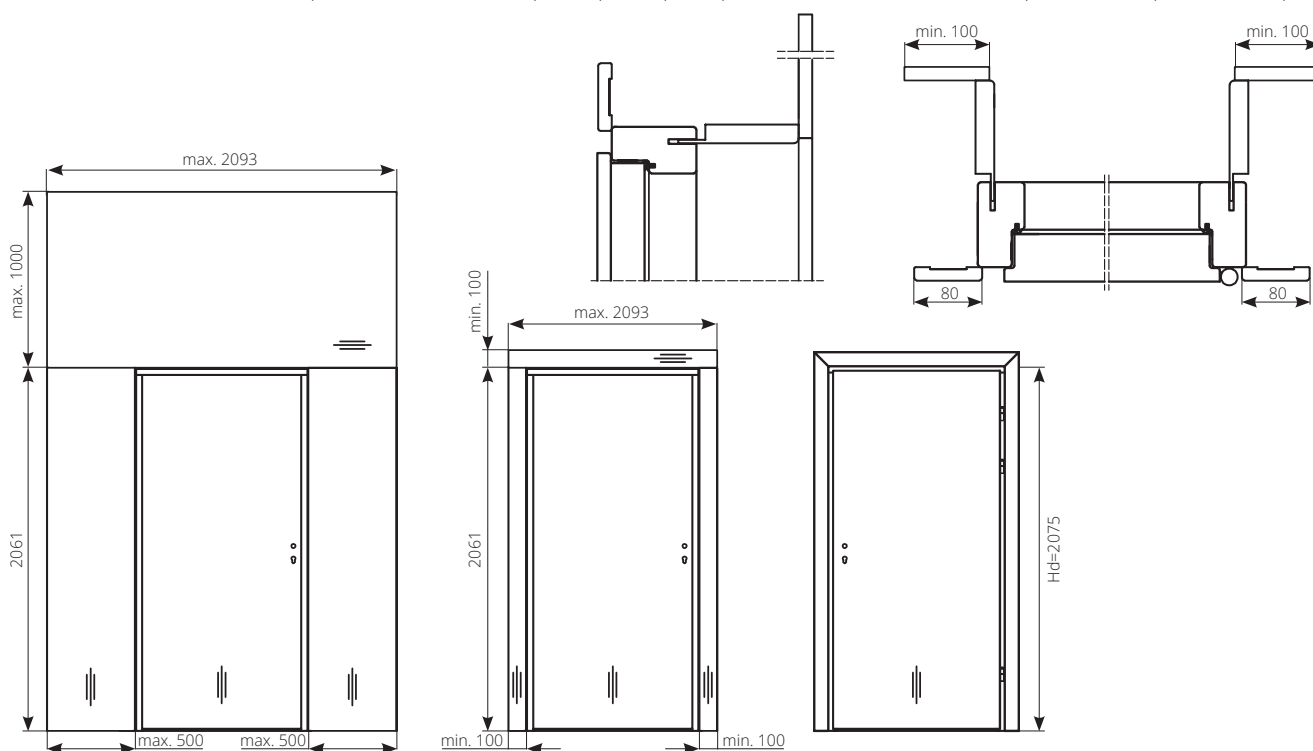

Horní panel o šířce do 1220 mm je možné vyrobit se svislou nebo vodorovnou kresbou.

Horní panel o šířce nad 1220 mm pouze vodorovná kresba.

Horní panel v dýze je možné vyrobit se svislou nebo vodorovnou kresbou.

PANELOVÁ VESTAVBA (regulační panel 22 mm + lišta 80 mm) - bez stěnových panelů

B-30, C-30, RC3, SR37, EI30 SYSTÉM POL-SKONE, EI30 PLUS	CERBER PLUS, CERBER PLUS RC2	EI60 PLUS	LAMISTONE CPL	LAMINÁT CPL 0,2	LAMINÁT EGGER CPL 0,2	STŘÍKANÉ RAL 9003	STŘÍKANÉ** šedá, béžová	MONO2 MAT	DÝHOVANÉ		
			SILKSTONE						SKUPINA A	SKUPINA B	SKUPINA C, D, SILKWOOD, REALWOOD
			UNI MAT PLUS								
FZ1 144-169	FV1 136-161	FX1 164-189	2179/2636,59	2475/2994,75	3323/4020,83	2721/3292,41	3568/4317,28	4416/5343,36	3984/4820,64	4840/5856,40	5763/6973,23
FZ2 169-194	FV2 161-186	FX2 189-214	2306/2790,26	2602/3148,42	3450/4174,50	2848/3446,08	3696/4472,16	4543/5497,03	4196/5077,16	5052/6112,92	5992/7250,32
FZ3 194-219	FV3 186-211	FX3 214-239	2611/3159,31	2907/3517,47	3755/4543,55	3297/3989,37	4145/5015,45	4992/6040,32	5060/6122,60	6069/7343,49	7153/8655,13
FZ4 219-244	FV4 211-236	FX4 239-264	2806/3395,26	3102/3753,42	3950/4779,50	3484/4215,64	4331/5240,51	5179/6266,59	5374/6502,54	6374/7712,54	7509/9085,89
FZ5 244-269	FV5 236-261	FX5 264-289	2941/3558,61	3238/3917,98	4085/4942,85	3653/4420,13	4501/5446,21	5348/6471,08	5619/6798,99	6636/8029,56	7764/9394,44
FZ6 269-294	FV6 261-286	FX6 289-314	3102/3753,42	3399/4112,79	4246/5137,66	3806/4605,26	4653/5630,13	5501/6656,21	5899/7137,79	6925/8379,25	8052/9742,92
FZ7 294-319	FV7 286-311	FX7 314-339	3238/3917,98	3535/4277,35	4382/5302,22	3975/4809,75	4823/5835,83	5670/6860,70	6136/7424,56	7170/8675,70	8331/10080,51
FZ8 319-344	FV8 311-336	FX8 339-364	3382/4092,22	3679/4451,59	4526/5476,46	4111/4974,31	4958/5999,18	5806/7025,26	6365/7701,65	7433/8993,93	8586/10389,06
FZ9 344-369	FV9 336-361	FX9 364-389	3535/4277,35	3831/4635,51	4679/5661,59	4272/5169,12	5119/6193,99	5967/7220,07	6628/8019,88	7696/9312,16	8857/10716,97

Pro dvoukřídlé příplatek +50%

PANELOVÁ VESTAVBA (regulační panel NRO 16 mm + lišta 80 mm) - bez stěnových panelů NRO

B-30, C-30, RC3, SR37, EI30 SYSTÉM POL-SKONE, EI30 PLUS	CERBER PLUS, CERBER PLUS RC2	EI60 PLUS	LAMISTONE CPL	STŘÍKANÉ RAL 9003	DÝHOVANÉ		
			SILKSTONE		SKUPINA A	SKUPINA B	SKUPINA C, D, SILKWOOD, REALWOOD
FZ1 144-169	FV1 136-161	FX1 164-189	2670/3230,70	3255/3938,55	4280/5178,80	5136/6214,56	6060/7332,60
FZ2 169-194	FV2 161-186	FX2 189-214	2907/3517,47	3475/4204,75	4585/5547,85	5458/6604,18	6399/7742,79
FZ3 194-219	FV3 186-211	FX3 214-239	3458/4184,18	4102/4963,42	5628/6809,88	6636/8029,56	7721/9342,41
FZ4 219-244	FV4 211-236	FX4 239-264	3780/4573,80	4399/5322,79	6060/7332,60	7086/8574,06	8179/9896,59
FZ5 244-269	FV5 236-261	FX5 264-289	4018/4861,78	4679/5661,59	6416/7763,36	7433/8993,93	8552/10347,92
FZ6 269-294	FV6 261-286	FX6 289-314	4306/5210,26	4941/5978,61	6789/8214,69	7840/9486,40	8942/10819,82
FZ7 294-319	FV7 286-311	FX7 314-339	4552/5507,92	5221/6317,41	7145/8645,45	8196/9917,16	9340/11301,40
FZ8 319-344	FV8 311-336	FX8 339-364	4814/5824,94	5467/6615,07	7518/9096,78	8577/10378,17	9713/11752,73
FZ9 344-369	FV9 336-361	FX9 364-389	5060/6122,60	5747/6953,87	7857/9506,97	8925/10799,25	10094/12213,74

Pro dvoukřídlé příplatek +50%

FV - VESTAVBA DVEŘÍ CERBER PLUS, CERBER PLUS RC2
 FZ - VESTAVBA DVEŘÍ B-30, C-30, RC3, EI30 SYSTÉM POL-SKONE, EI30 PLUS, SR37 dB
 FX - VESTAVBA DVEŘÍ EI60 PLUS
 CENA VESTAVBY = CENA PANELOVÉ VESTAVBY + CENA STĚNOVÉHO PANELU [m²]
 (SVISLÉ PANELE + HORNÍ) - str. 271

Způsob spojení lišt: 45° (standard) nebo 90° (volitelně)

CENA (PLN)
netto / brutto
 (DPH 23%)

OCELOVÉ SVĚTLÍKY

Individuální kalkulace po konzultaci s obchodním oddělením

1 bm světlíku na profilu ościeżnicy stałej FD18 1145/1385,45

Do světlíků lze použít následující skla (cena za m²):

bezpečnostní sklo bílý mat 33.1, tloušťka 6,4 mm	2865 /3466,65
bezpečnostní sklo čiré 33.1, tloušťka 6,4 mm	1958 /2369,18
kalené sklo bílý mat, tloušťka 6 mm	2602 /3148,42
kalené sklo čiré, tloušťka 6 mm	1780 /2153,80

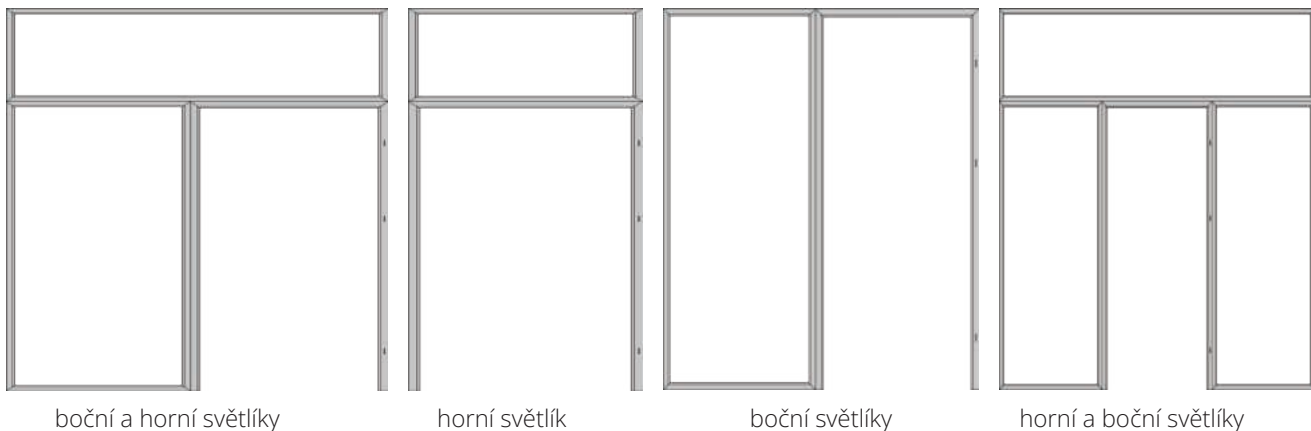

ZPŮSOB KALKULACE SVĚTLÍKŮ:
cena 1 bm x (2 (A+B) + (příplatek za barvu)
+ cena 1 m² sklo x A x B

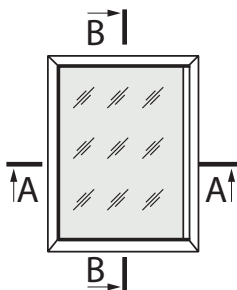

ZÁRUBEŇ PEVNÁ KOVOVÁ FD18

určeno pro ocelové světlíky

Zárubeň je zhotovena z ocelového plechu nejvyšší jakosti o tloušťce 1,5 mm

jednokřídlé	
„60“ - „90“	„100“ - „110“
4679 /5661,59	5153 /6235,13
dvoukřídlé	
„60“ - „90“	„100“ - „110“
5975 /7229,75	6687 /8091,27

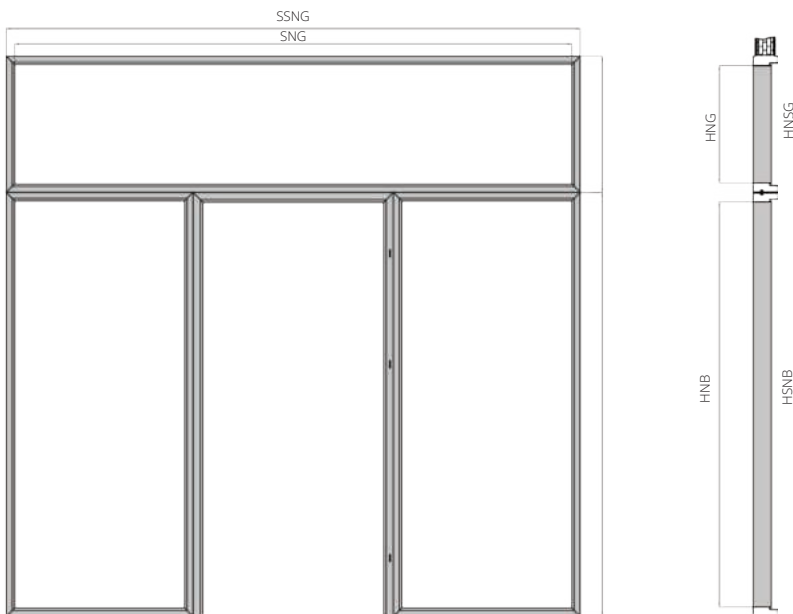

BAREVNOST

Zárubeň je lakovaná práškovou barvou. Standardní barvy: bílá (RAL 9003), černá (RAL 9005), bílá (RAL 9016), šedá (RAL 7047), hnědá (RAL 8014), grafitová (RAL 7024). Další barvy dle palet RAL jsou k dispozici za příplatek - dle tabulky příplatků (str. 311)



URČENO PRO

zárubeň pevná kovová FD18

BAREVNOST

Světlíky jsou lakované práškovou barvou. Standardní barva: bílá (RAL 9003), bílá (RAL 9016), šedá (RAL 7047), hnědá (RAL 8014), grafitová (RAL 7024), béžová (NCS S 2005 Y50R). Další barvy dle palet RAL jsou k dispozici za příplatek - dle tabulky příplatků

PROSKLENÍ

Světlík může být vyplněn kaleným sklem 6 mm, bezpečnostním sklem 33.1 a panelem HDF o tloušťce 6 mm.

CENA (CZK) **netto**/brutto (DPH 21 %)

ROZMĚRY

	min [mm]	max [mm]
SSNG	600	2442
SSNB	300	1000
HSNG	300	1000
HSNB	1600	2400

výška celé sestavy nesmí překročit 3300 mm

SNB - šířka bočního světlíku
SSNB - šířka bočního světlíku
SSG - šířka horního světlíku
SSNG - světlá šířka horního světlíku
HNB - výška bočního světlíku
HNG - výška horního světlíku
HSNB - světlá výška bočního světlíku
HSNG - světlá výška horního světlíku

SPOJENÍ SVĚTLÍKU SE ZÁRUBNÍ

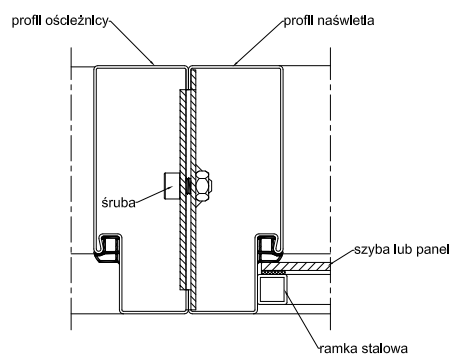



SVĚTLÍKY PRO ZÁRUBNĚ DIN/DIN DUO

FALCOVÝ SYSTÉM

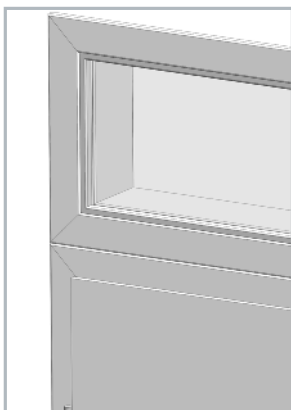

SVĚTLÍKY pro profil zárubně DIN DUO (cena za 1 m.b. světliku, počítáno po vnějším obvodu světliku)

		STŘÍKANÉ 9003*			LAMISTONE CPL			DÝHOVANÉ		
		MONO1 MAT			UNI MAT PLUS			SKUPINA A		
		ECO TOP			SILKSTONE			SKUPINA B		
								SKUPINA C, D REALWOOD		
					laminované CPL 0,2					
ZP1A	75-85	2424/2933,04	3272/3959,12	1653/2000,13	1975/2389,75	2272/2749,12	2255/2728,55	2611/3159,31	2746/3322,66	
ZP1B	85-95	2424/2933,04	3272/3959,12	1653/2000,13	1975/2389,75	2272/2749,12	2255/2728,55	2611/3159,31	2746/3322,66	
ZP2	95-120	2619/3168,99	3467/4195,07	1746/2112,66	2060/2492,60	2357/2851,97	2289/2769,69	2662/3221,02	2780/3363,80	
ZP3	120-140	2780/3363,80	3628/4389,88	1873/2266,33	2263/2738,23	2560/3097,60	2501/3026,21	2857/3456,97	2984/3610,64	
ZP4	140-160	2907/3517,47	3755/4543,55	1941/2348,61	2373/2871,33	2670/3230,70	2645/3200,45	3051/3691,71	3213/3887,73	
ZP5	160-180	3018/3651,78	3865/4676,65	2034/2461,14	2526/3056,46	2823/3415,83	2840/3436,40	3246/3927,66	3416/4133,36	
ZP6	180-200	3280/3968,80	4128/4994,88	2221/2687,41	2670/3230,70	2967/3590,07	2941/3558,61	3390/4101,90	3568/4317,28	
ZP7	200-220	3399/4112,79	4246/5137,66	2272/2749,12	2797/3384,37	3094/3743,74	3111/3764,31	3585/4337,85	3797/4594,37	
ZP8	220-240	3560/4307,60	4407/5332,47	2424/2933,04	2916/3528,36	3213/3887,73	3246/3927,66	3746/4532,66	3924/4748,04	
ZP9	240-260	3721/4502,41	4569/5528,49	2501/3026,21	3077/3723,17	3374/4082,54	3407/4122,47	3950/4779,50	4170/5045,70	
ZP10	260-280	3941/4768,61	4789/5794,69	2662/3221,02	3213/3887,73	3509/4245,89	3585/4337,85	4111/4974,31	4323/5230,83	
ZP11	280-300	4077/4933,17	4924/5958,04	2746/3322,66	3365/4071,65	3662/4431,02	3729/4512,09	4263/5158,23	4484/5425,64	

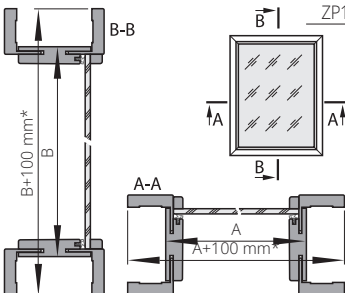

cena světliku = cena 1 bm x 2(A+B) + cena 1 m² sklo x A x B
volitelné použití listů 80 mm

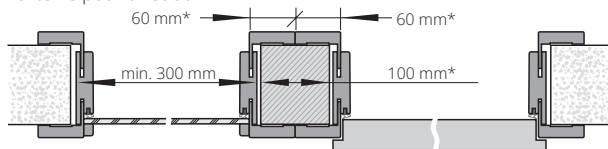

Maximální velikost horních a bočních světlíků je:
- nadsvětлік AxB = 2190x700 mm
- světлік AxB = 1000x2043 mm

*Při použití listů 60 mm – 60 mm

BEZFALCOVÝ SYSTÉM



SVĚTLÍKY pro profil zárubně DIN DUO (cena za 1 m.b. světliku, počítáno po vnějším obvodu světliku)

		STŘÍKANÉ 9003*			LAMISTONE CPL			DÝHOVANÉ		
		MONO1 MAT			UNI MAT PLUS			SKUPINA A		
		ECO TOP			SILKSTONE			SKUPINA B		
								SKUPINA C, D REALWOOD		
					laminované CPL 0,2					
ZD1	75-80	2424/2933,04	3272/3959,12	1653/2000,13	1975/2389,75	2272/2749,12	2255/2728,55	2611/3159,31	2746/3322,66	
ZD2	80-85	2424/2933,04	3272/3959,12	1653/2000,13	1975/2389,75	2272/2749,12	2255/2728,55	2611/3159,31	2746/3322,66	
ZD3	85-95	2424/2933,04	3272/3959,12	1653/2000,13	1975/2389,75	2272/2749,12	2255/2728,55	2611/3159,31	2746/3322,66	
ZD4	95-120	2619/3168,99	3467/4195,07	1746/2112,66	2060/2492,60	2357/2851,97	2289/2769,69	2662/3221,02	2780/3363,80	
ZD5	120-140	2780/3363,80	3628/4389,88	1873/2266,33	2263/2738,23	2560/3097,60	2501/3026,21	2857/3456,97	2984/3610,64	
ZD6	140-160	2907/3517,47	3755/4543,55	1941/2348,61	2373/2871,33	2670/3230,70	2645/3200,45	3051/3691,71	3213/3887,73	
ZD7	160-180	3018/3651,78	3865/4676,65	2034/2461,14	2526/3056,46	2823/3415,83	2840/3436,40	3246/3927,66	3416/4133,36	
ZD8	180-200	3280/3968,80	4128/4994,88	2221/2687,41	2670/3230,70	2967/3590,07	2941/3558,61	3390/4101,90	3568/4317,28	
ZD9	200-220	3399/4112,79	4246/5137,66	2272/2749,12	2797/3384,37	3094/3743,74	3111/3764,31	3585/4337,85	3797/4594,37	
ZD10	220-240	3560/4307,60	4407/5332,47	2424/2933,04	2916/3528,36	3213/3887,73	3246/3927,66	3746/4532,66	3924/4748,04	
ZD11	240-260	3721/4502,41	4569/5528,49	2501/3026,21	3077/3723,17	3374/4082,54	3407/4122,47	3950/4779,50	4170/5045,70	
ZD12	260-280	3941/4768,61	4789/5794,69	2662/3221,02	3213/3887,73	3509/4245,89	3585/4337,85	4111/4974,31	4323/5230,83	
ZD13	280-300	4077/4933,17	4924/5958,04	2746/3322,66	3365/4071,65	3662/4431,02	3729/4512,09	4263/5158,23	4484/5425,64	

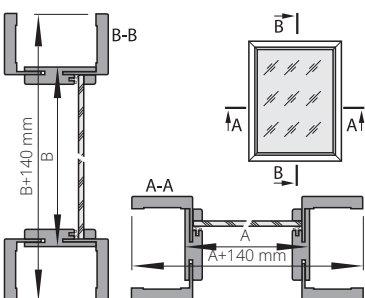

cena světliku = cena 1 bm x 2(A+B) + cena 1 m² sklo x A x B

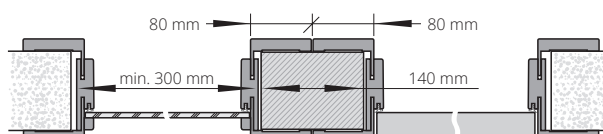

Maximální velikost horních a bočních světlíků je:
- nadsvětлік SxV = 2207x700 mm
- světлік SxV = 1000x2133 mm

DO SVĚTLÍKU JE NUTNÉ POUŽÍT NÁSLEDUJÍCÍ SKLA: cena za 1 m²

A. sklo bezpečnostní bílý mat 33.1, tloušťka 6,4 mm	2865/3466,65
B. sklo bezpečnostní čiré 33.1, tloušťka 6,4 mm	1958/2369,18
C. sklo kalené bílý mat, tloušťka 6 mm	2602/3148,42
D. sklo kalené čiré, tloušťka 6 mm	1780/2153,80

Obložení světlíků DIN/DIN DUO nelze zhotovit pod úhlem 90°.

Doporučený způsob spojení nadsvětlíků na profilu zárubně DIN/DIN DUO při použití montážních špalíků.

CENA (CZK) **netto**/brutto (DPH 21 %)



SVĚTLÍKY PRO PEVNOU ZÁRUBEŇ

SVĚTLÍKY na profilu zárubně pevné POL-SKONE (falcové), pevné DUO (befalcové)
(cena za 1 bm světliku počítáno po vnějším obvodu světliku)

STŘÍKANÉ 9003*	UNI MAT PLUS		laminované CPL 0,2	DÝHOVANÉ		
	LAMISTONE CPL	SILKSTONE		SKUPINA A	SKUPINA B	SKUPINA C, D REALWOOD
pevná 92 mm	3026/3661,46	2467/2985,07	2763/3343,23	2704/3271,84	3145/3805,45	3272/3959,12

cena světliku = cena 1 bm x 2(A+B) + cena 1 m² skla x A x B

FALCOVÝ SYSTÉM

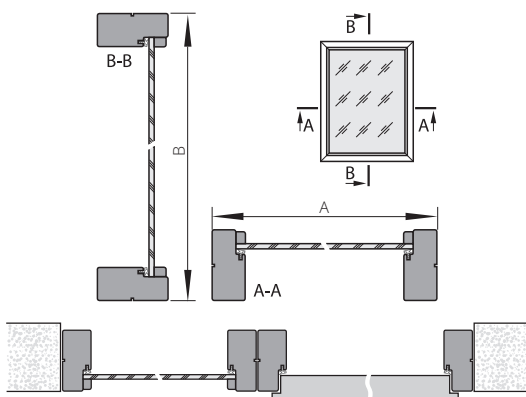

BEZFALCOVÝ SYSTÉM

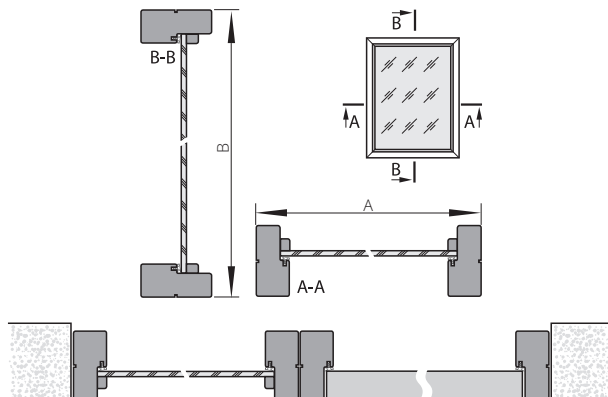

Doporučený způsob spojení nadsvětlíků na profilu zárubně pevné/pevné DUO

PROTIPOŽÁRNÍ SVĚTLÍKY



SVĚTLÍKY BOČNÍ A HORNÍ

povrch

LAMINOVANÉ	3526/4266,46
UNI MAT PLUS	3357/4061,97
LAMISTONE	3357/4061,97
SILKSTONE	3357/4061,97
STŘÍKANÉ 9003	4170/5045,70
MONO1 MAT	5441/6583,61
MONO2 MAT	6289/7609,69
MONO3 MAT	9255/11198,55
DÝHOVANÉ A	4450/5384,50
DÝHOVANÉ B	4577/5538,17
DÝHOVANÉ C, D	4670/5650,70
SILKWOOD / REALWOOD	4670/5650,70

standard: čiré protipožární sklo (m²): 14069/17023,49

cena světliku = cena 1 bm x 2(A+B) + cena 1 m² skla x A x B

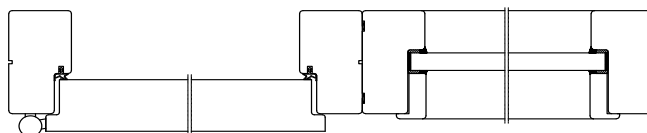

Boční a horní světliky v profilu dřevěné pevné zárubně

- požární odolnost EI30
- čiré protipožární sklo
- maximální rozměr bočního světliku 944 mm x 2175 mm
- maximální rozměr horního světliku 2152 mm x 425 mm
- minimální délka jedné strany světliku 300 mm

Světliky jsou prodávány podle národního technického posouzení ITB-KOT-2020/1370 vyd. 1 a pouze v sadě s protipožárními dveřmi FR EI30 systém POL-SKONE. Na individuální schválení je možné použít světliky EI30 s dveřmi EI30 PLUS.

VYBAVENÍ INTERIÉROVÝCH DVEŘÍ

	VENTILAČNÍ SERÍZNUTÍ	VENTILAČNÍ ŠTĚRBINA	VĚTRACÍ MŘÍŽKA (PLAST, NEREZOVÁ OCEL)	PANEL S VENTILAČNÍ PLOCHOU	OCHRANA ABS	REKUPERACE	ELEKTROMAGNETICKÝ ZÁMEK	SKRYTÝ SAMOZAVÍRAČ (POUZE BEZFALCOVÝ SYSTÉM)	POVRCHOVÝ SAMOZAVÍRAČ	PADACÍ TĚSNĚNÍ (POUZE FALCOVÝ SYSTÉM, BEZFALCOVÝ, HARMONY)
ADORE - str. 96	○	-	-	-	○		○	○	○	○
ARCO - str. 58	○	-	-	-	-	6)	-	-	-	○
CAMBIO - str. 122	○	○	○	○	○		○	○	○	○
CREATO - str. 92	○	○	○	○	○	-	○	-	-	-
DECO - str. 86	○	○	○	○	○		○	○	○	○
DECO EGGER - str. 88	○	○	○	○	○		○	○	○	○
DECO LUX - str. 152	○	○	○	○	○		○	○	○	○
EGRO - str. 54	○	-	-	-	-	6)	-	-	-	○
EMPORE - str. 98	○	○	-	-	-	-	-	-	-	-
ESPINA - str. 154	○	-	-	-	○	5)	○	5)	5)	5)
ESTATO - str. 126	○	-	-	-	5)	5)	-	5)	5)	5)
ESTATO LUX - str. 160	○	-	-	-	-	-	-	5)	5)	5)
ESTO - str. 56	○	-	-	-	-	6)	-	-	-	○
ETIUDA - str. 104	○	-	-	-	○	5)	○	5)	5)	5)
FIORD - str. 134	○	○	-	-	○		○	○	○	○
FORTIMO - str. 74	○	○	-	-	-	6)	-	-	-	○
FORTIMO LUX - str. 144	○	○	-	-	-	6)	-	-	-	○
FORTO - str. 64	○	-	-	-	-	6)	-	-	-	○
GALIO - str. 22	-	-	-	-	-	-	-	-	-	-
GALIO PIVOT - str. 28	-	-	-	-	-	-	-	-	-	-
HAPTIC - str. 82	-	○	○	○	○		○	○	○	○
HARMONY INVEST - str. 16	2)	2)	-	○	-	7)	○	○	-	●
HARMONY INVEST PRO - str. 18	2)	2)	-	○	-	7)	-	8)	-	●
HARMONY MIRROR - str. 14	-	-	-	-	-	-	-	-	-	-
HARMONY SYSTEM POL-SKONE - str. 12	1)	1)4)	-	1)4)	-	5)	○	-	-	○
IMPULS - str. 84	-	4)	○	○	○	5)	○	5)	5)	5)
INTERSOLID - str. 146	○	○	-	-	○		-	-	-	○
INTERSOLID II - str. 148	○	○	-	-	○		-	-	-	○
INVERNO - str. 90	○	○	-	-	○		○	○	○	○
KINGSTONE - str. 150	○	○	-	-	○		○	○	○	○
LAURA - str. 68	○	-	-	-	-	-	-	-	-	-
LUMEN - str. 164	○	-	-	-	-	-	○	-	-	-
LUMEN LOFT - str. 166	○	-	-	-	-	-	○	-	-	-
LUMO - str. 26	-	-	-	-	-	-	-	-	-	-
MAESTO - str. 100	○	-	-	-	○		○	-	-	○
MAGRO - str. 66	○	-	-	-	-	6)	-	-	-	○
MODENA - str. 118	○	○	-	-	○		○	○	○	○
MODERN - str. 108	○	○	-	-	○		○	○	○	○
MODESTO - str. 112	○	○	-	-	○		○	○	○	○
MODO - str. 52	○	-	-	-	-	6)	-	-	-	○
MONA - str. 78	○	-	-	-	-	6)	-	-	-	○
PALAZZO - str. 114	○	-	-	-	○		○	-	-	○
PASSO - str. 80	○	-	-	-	-	-	-	-	-	-
PRINCESTONE - str. 120	○	○	-	-	○		○	-	-	○
RIFLO - str. 138	○	○	-	-	-		-	-	-	-
ROYALE - str. 136	○	○	-	-	-		-	-	-	-
SALEA - str. 102	○	-	-	-	○		○	○	○	○
SAMOS - str. 62	○	-	-	-	-	6)	-	-	-	○
SEDO - str. 48	○	-	-	-	-	6)	-	-	-	○
SEMPRE - str. 70, 72	○	○	-	-	-	6)	-	-	-	○
SEMPRE LUX - str. 140, 142	○	○	-	-	-	6)	-	-	-	○
SENTO - str. 130	○	○	-	-	○		○	○	○	○
SKŁADANE - str. 162	-	-	-	-	○		-	-	-	-
SLIM - str. 76	○	-	-	-	-	6)	-	-	-	○
SONATA - str. 94	3)	-	-	-	○		○	○	○	○
SONATA LUX - str. 158	○	-	-	-	○		○	○	○	○
STALIO - str. 34	-	-	-	-	-	-	-	-	-	-
SUBITO - str. 124	○	-	-	-	○		○	○	○	○
SUBLIME - str. 132	○	-	-	-	○		○	○	○	○
TEO - str. 156	○	-	-	-	-	-	○	○	○	○
TIARA - str. 128	○	○	-	-	○		○	○	○	○
UNITO - str. 60	○	-	-	-	-	6)	-	-	-	○
VERI - str. 50	○	-	-	-	-	6)	-	-	-	○
VERTIGO - str. 116	○	○	-	-	○		○	-	-	○
VILANO - str. 110	○	○	-	-	○		○	○	○	○
VISIO - str. 40	-	-	-	-	-	-	-	-	-	-
VISIO M - str. 44	-	-	-	-	-	-	-	-	-	-
VISIO LUX - str. 42	-	-	-	-	-	-	-	-	-	-
ZENN - str. 106	○	-	-	-	-	5)	○	5)	5)	5)

● STANDARD
○ VOLITELNĚ

1) neplatí pro křídla s přípravou pro zrcadlo
2) bez deklarované zvukové izolace a průvzdušnosti
3) neplatí pro vzory VD9, VD10, VD11
4) neplatí pro vzor V1SA

5) neplatí pro vzory V1SA, V2SA, V3SA
6) pouze při standardní výšce
7) bez deklarované zvukové izolace a průvzdušnosti
8) neplatí pro dveře otevírané dovnitř

PŘÍSLUŠENSTVÍ

PANTY PRO INTERIÉROVÉ DVEŘE

FALCOVÝ SYSTÉM

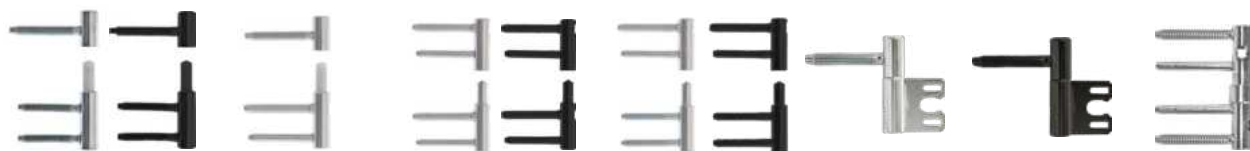

čepový pant
šroubovací typ B
stříbrný zinek,
černá barva
nebo kartáčovaný
nikl
145/175,45

čepový pant
šroubovací typ D
stříbrný zinek
nebo kartáčovaný
nikl
145/175,45

čepový pant
šroubovací typ C*
stříbrný zinek,
černá barva
nebo kartáčovaný
nikl
339/410,19

čepový pant
šroubovací typ K*
stříbrný zinek,
černá barva
nebo kartáčovaný
nikl
339/410,19

čepový pant
typ M
pro kovovou
zárubeň
stříbrný zinek
145/175,45

čepový pant
typ M
pro kovovou
zárubeň
černá barva
255/308,55

pant se
samozavírací
funkcí (zárubeň
dřevěná pevná
nebo regulovaná
jednostranně)
stříbrný zinek
636/769,56

FALCOVÝ SYSTÉM – třídlíný pant typ T*

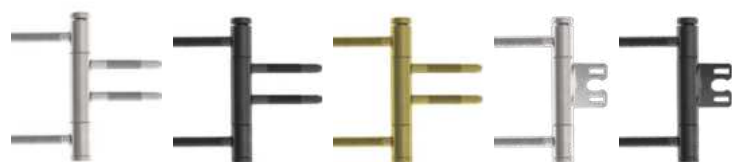

stříbrný
pro zárubeň
SYSTÉM DIN
255/308,55

černý
pro zárubeň
SYSTÉM DIN
806/975,26

zlatý
pro zárubeň
SYSTÉM DIN
806/975,26

stříbrný
pro kovovou
zárubeň
255/308,55

černý
pro kovovou
zárubeň
806/975,26

BEZFALCOVÝ SYSTÉM – skrytý stavitelný pant TE*

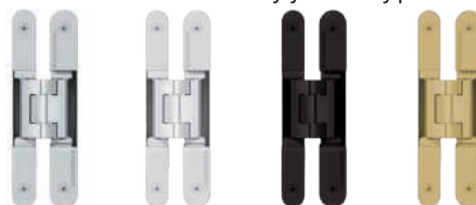

stříbrná
1611/1949,31

bílá
2289/2769,69

černá
2289/2769,69

zlatá
3475/4204,75

standard stříbrná barva	v ceně zárubně
zárubeň systém DIN: změna barvy pantu na černou, zlatou	551/666,71
kovová zárubeň: změna barvy pantu na černou	551/666,71
dodatečný pant stříbrná barva	255/308,55
dodatečný pant černá, zlatá barva	806/975,26

standard barva matný chrom	v ceně zárubně
změna barvy pantu na bílou, černou	1017/1230,57
změna barvy pantu na zlatou	1441/1743,61
dodatečný pant barva matný chrom	1907/2307,47
dodatečný pant barva bílá, černá	2924/3538,04
dodatečný pant barva zlatá	3348/4051,08

BEZFALCOVÝ SYSTÉM - skrytý stavitelný pant DUO*



nikl satén
933/1128,93

bílá
1102/1333,42

černá
(kolekce
BLACK MAT)
1102/1333,42

zlatá
1187/1436,27

BEZFALCOVÝ SYSTÉM - skrytý stavitelný pant HARMONY*

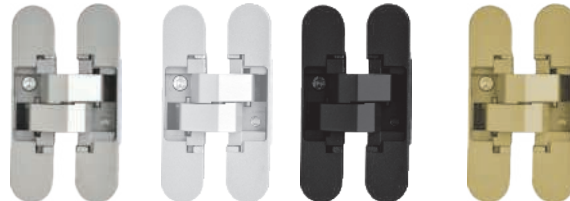

chrom satén
636/769,56

bílá
636/769,56

černá
(kolekce
BLACK MAT)
636/769,56

zlatá
806/975,26

standard barva nikl satén	v ceně zárubně
změna barvy pantu na černou, bílou	170/205,70
změna barvy pantu na zlatou metalízu	255/308,55
dodatečný pant barva nikl satén	933/1128,93
dodatečný pant barva bílá, černá	1102/1333,42
dodatečný pant barva zlatá metalíza	1187/1436,27

standard barva chrom satén	v ceně zárubně
změna barvy pantu na bílou, černou	bez doplatku
změna barvy pantu na zlatou	170/205,70

*panty v kompletu se zárubní. Při objednání samotného křídla je nutné doobjednat také pant.

KRYTKY PANTŮ

(sada 2 ks na jeden pant)



TYP I

barvy: zlatá, chrom,
matný chrom, černá

94/113,74



TYP II

barvy: zlatá, chrom, matný chrom,
hnědá, bílá, černá

77/93,17

Krytky typ I se používají pro panty typ C a typ K. Sada krytek na jeden pant se skládá ze dvou stejných krytek.

Krytky typ II se používají pro panty typ B, typ D. Sada krytek na jeden pant se skládá z krátké krytky (horní část) a dlouhé krytky (dolní část).

PŘÍSLUŠENSTVÍ

PANTY PRO TECHNICKÉ DVEŘE

Typ dveří	Poznámky	Počet pantů	Typ pantů
TYP A / TYP B	-	3	čepový pant ø13,5
TYP A / TYP B DUO	pro šířku od „60“ do „70“	2	skrytý pant DUO
	pro šířku od „80“	3	
	pro prodloužené dveře	3	
HIGRO	-	2	TECTUS firmy Simonswerk
GAMMA	pro šířku od „60“ do „110“	3	pant ECO SCHULTE OBX
SR 37 dB	pro šířku od „60“ do „90 plus“	3	čepový pant ø20
	pro šířku „100“	4	
RC3, RC3 INVEST	-	4	čepový pant ø16
CERBER PLUS, CERBER PLUS RC2, SEGURO	-	3	čepový pant ø16
B-30	pro šířku od „60“ do „90 plus“	3	čepový pant ø20
	pro šířku „100“	3	
	pro prodloužené dveře	3	
C-30	pro šířku od „60“ do „90 plus“	3	čepový pant ø20
	pro šířku „100“	3	
	pro prodloužené dveře	3	
FR EI30 SR 32 dB	pro šířku od „60“ do „90 plus“	3	čepový pant ø20
	pro šířku „100“	4	
	pro prodloužené dveře	4	
FR EI30 SR 42 dB DM, AKUSTIK 42 dB, AKUSTIK SEKURO 42 dB	-	2	pant ECO SCHULTE OBX
EI30 PLUS	pro šířku od „60“ do „90 plus“	3	čepový pant ø20
	pro šířku „100“, „110“	4	
	pro dveře prodloužené o více než 25 mm	4	
EI30 PLUS bezfalcová verze	-	3	ECO SCHULTE/TECTUS firmy Simonswerk
EI60 PLUS	-	4	čepový pant ø20
EI60 PLUS bezfalcová verze	-	3	ECO SCHULTE/TECTUS firmy Simonswerk
FR EI30 SR 42	pro šířku od „60“ do „100“	2	pant ECO SCHULTE OBX
	pro šířku „110“	3	pant ECO SCHULTE OBX

SKRYTÉ PANTY [BEZFALCOVÝ SYSTÉM] PRO PROTIPOŽÁRNÍ DVEŘE S KOVOVOU ZÁRUBNÍ

dveře	barva	šíř. „60“-„90“ x výš. 2000 mm	šíř. „100“ x výš. 2000 mm	šíř. „110“ x výš. 2000 mm
EI30 PLUS		3 panty TECTUS firmy Simonswerk TE 340 3D FR	3 panty TECTUS firmy Simonswerk TE 340 3D FR	3 panty TECTUS firmy Simonswerk TE 540 3D FR
	stříbrná	příplatek 2458/2974,18 za kus	příplatek 2458/2974,18 za kus	příplatek 4407/5332,47 za kus
	černá/bílá	příplatek 2628/3179,88 za kus	příplatek 2628/3179,88 za kus	příplatek 4916/5948,36 za kus
EI60 PLUS		3 panty TECTUS firmy Simonswerk TE 540 3D FR	3 panty TECTUS firmy Simonswerk TE 540 3D FR	3 panty TECTUS firmy Simonswerk TE 540 3D FR
	stříbrná	příplatek 4407/5332,47 za kus	příplatek 4407/5332,47 za kus	příplatek 4407/5332,47 za kus
	černá/bílá	příplatek 4916/5948,36 za kus	příplatek 4916/5948,36 za kus	příplatek 4916/5948,36 za kus

SKRYTÉ PANTY [BEZFALCOVÝ SYSTÉM] PRO PROTIPOŽÁRNÍ DVEŘE S DŘEVĚNOU ZÁRUBNÍ

dveře	barva	šíř. „60“-„90“ x výš. 2000 mm	šíř. „100“ x výš. 2000 mm	šíř. „110“ x výš. 2000 mm
EI30 PLUS		3 panty TECTUS firmy Simonswerk TE 340 3D FR	3 panty TECTUS firmy Simonswerk TE 340 3D FR	3 panty TECTUS firmy Simonswerk TE 540 3D FR
	stříbrná	příplatek 2458/2974,18 za kus	příplatek 2458/2974,18 za kus	příplatek 4407/5332,47 za kus
	černá/bílá	příplatek 2628/3179,88 za kus	příplatek 2628/3179,88 za kus	příplatek 4916/5948,36 za kus
EI60 PLUS		3 panty TECTUS firmy Simonswerk TE 540 3D FR	3 panty TECTUS firmy Simonswerk TE 540 3D FR	3 panty TECTUS firmy Simonswerk TE 540 3D FR
	stříbrná	příplatek 4407/5332,47 za kus	příplatek 4407/5332,47 za kus	příplatek 4407/5332,47 za kus
	černá/bílá	příplatek 4916/5948,36 za kus	příplatek 4916/5948,36 za kus	příplatek 4916/5948,36 za kus

PANTY Z NEREZOVÉ OCELI [FALCOVÝ SYSTÉM]

	Typ pantu	cena za kus
interiérová kovová zárubeň	OTLAV třídlílný OT-CI335-150IM02	890/1076,90
falcová zárubeň DIN	OTLAV třídlílný OT-CI335-150IM04	933/1128,93
protipožární EI30 PLUS, EI60 PLUS s kovovou zárubní	ECO SCHULTE OBX-3011-3D (kapsa) ECO SCHULTE OBX-18-1531/120 (pant)	1695/2050,95
	ECO SCHULTE OBX-3011-3D (kapsa) ECO SCHULTE OBX-18-1531/120 (pant) černý RAL 9005	2543/3077,03
	příplatek za přípravu frézování pro pant	551/666,71
protipožární EI30 PLUS, EI60 PLUS s dřevěnou zárubní	ECO SCHULTE OBX-3101-3D (kapsa) ECO SCHULTE OBX-3199 (krytka) ECO SCHULTE OBX-18-1531/120 (pant)	2119/2563,99
	ECO SCHULTE OBX-3101-3D (kapsa) ECO SCHULTE OBX-3199 (krytka) černá RAL 9005 ECO SCHULTE OBX-18-1531/120 (pant) černý RAL 9005	2967/3590,07

KRYTKY PANTŮ PRO DVEŘE EI60 PLUS, EI30 PLUS B-30, C-30, FR EI30 (DŘEVĚNÁ ZÁRUBEŇ)

krytka PVC fi 20 mm bílá, hnědá, černá
krytka PVC fi 20 mm matný chrom, matný nikl

cena za 1 sadu na 1 ks pantu
85/102,85
102/123,42

KRYTKY PANTŮ PRO DVEŘE RC3, CERBER PLUS, CERBER PLUS RC2, SEGURO (DŘEVĚNÁ ZÁRUBEŇ)

krytka PVC fi 16 mm bílá, hnědá, černá
krytka PVC fi 16 mm matný chrom, matný nikl

cena za 1 sadu na 1 ks pantu
51/61,71
77/93,17

PŘÍSLUŠENSTVÍ

ZÁMKY PRO INTERIÉROVÉ DVEŘE



falcový **170/205,70**

bezfalcový **594/718,74**

změna barvy bezfalcového zámku DUO na bílou, černou, lesklou zlatou **170/205,70**

změna barvy falcového zámku na černou **170/205,70**



chrom satén

černá

bílá

leštěná zlatá

bezfalcový se střelkou (volitelně) **678/820,38**

Nový (volitelný) typ zadlabacího zámku, střelkového WK, WB, WC pro **bezfalcové dveře DUO** do zárubně DIN DUO, DIN DUO AQUA, DIN DUO SOLID, Vertigo (neplatí pro systém Reves) Protiplech plochý s náběhem, nenastavitelný.

HÁKOVÝ ZÁMEK pro posuvné dveře



varianta WK zámek

chrom, matný chrom, zlatá, matná zlatá, patina **1314/1589,94**

černá **1356/1640,76**



varianta WC zámek

chrom, matný chrom, zlatá, matná zlatá, patina **1399/1692,79**

černá **1441/1743,61**

ÚCHYTY pro posuvné dveře



U1
zlatá

U2
matná zlatá

U3
chrom

U4
matný chrom

U5
patina

U6
černá

zlatá, matná zlatá, chrom, matný chrom, patina, černá

924/1118,04

Úchyt ENTERO



saténový nikel

Úchyt ENTERO II



nerezová ocel

ENTERO saténový nikel na vruty **3560/4307,60**

ENTERO saténový nikel pod vrut + hákový WC zámek **5085/6152,85**

ENTERO II nerezová ocel + WC zámek **3814/4614,94**

ENTERO II nerezová ocel **2543/3077,03**

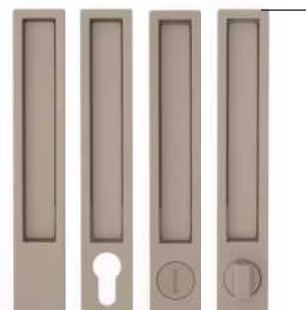

saténový nikel

Úchyt MAYA

saténový nikel **4365/5281,65**

saténový nikel + hákový zámek pro vložku **5085/6152,85**

vložka 30x30 mm LOB **382/462,22**

saténový nikel + WC zámek **6314/7639,94**

ÚCHYTY pro skládací dveře (standard v ceně křídla)

z plastu



01
bílá

02
béžová

03
hnědá

04
šedá

úchyt **85/102,85**

PŘÍSLUŠENSTVÍ

SAMOZAVÍRAČE

Typ dveří	síla	Povrchové samozavírače	Skrytý samozavírač
B-30, C-30, RC3, SR 37 dB	4	GEZE TS 2000 NV, GEZE TS 3000, GROOM 200, DORMA TS 83	GEZE BOXER 2-4, ECO SCHULTE ITS 420 2-4, DORMA ITS 96 2-4
FR EI30	4	GEZE TS 2000 NV, GEZE TS 3000, GEZE TS 4000, GROOM 200, DORMA TS 83, DORMA TS 93	GEZE BOXER 2-4, ECO SCHULTE ITS 420 2-4, DORMA ITS 96 2-4
FR EI30 SR 42 dB, AKUSTIK 42 dB	4	GEZE TS 2000 NV, GEZE TS 3000, GEZE TS 4000, GROOM 200, DORMA TS 83, DORMA TS 93	GEZE BOXER 2-4, DORMA ITS 96 2-4
EI30 PLUS plně výška do 2200 mm	4*	GEZE TS 2000 NV*, GEZE TS 3000, GEZE TS 4000*, GROOM 200*, DORMA TS 83*	GEZE BOXER 2-4, ECO SCHULTE ITS 420 2-4, DORMA ITS 96 2-4
EI30 PLUS plně výška od 2201 mm do 2500 mm	5	GEZE TS 2000 NV, GROOM 200, DORMA TS 83, DORMA TS 93	-
EI30 PLUS prosklené výška do 2200 mm	5	GEZE TS 2000 NV, GROOM 200, DORMA TS 83, DORMA TS 93	-
EI30 PLUS prosklené výška od 2201 mm do 2500 mm	6	GEZE TS 4000, GEZE TS 5000, DORMA TS 83, DORMA TS 93	-
EI60 PLUS plně výška do 2200 mm	5	GEZE TS 2000 NV, GROOM 200, DORMA TS 83, DORMA TS 93	GEZE BOXER 2-4 *** ECO SCHULTE ITS 420 2-4 *** DORMA ITS 96 3-6
EI60 PLUS plně výška od 2201 mm do 2500 mm	6	GEZE TS 4000, GEZE TS 5000, DORMA TS 83, DORMA TS 93	DORMA ITS 96 3-6
EI60 PLUS prosklené výška do 2400 mm	6**	GEZE TS 4000, GEZE TS 5000, DORMA TS 83**, DORMA TS 93**	DORMA ITS 96 3-6
EI60 PLUS prosklené výška od 2401 mm do 2500 mm	7	DORMA TS 83, DORMA TS 93	-
zvukově izolační TYP A, TYP B	4*	GEZE TS 2000 NV*, GEZE TS 3000, GEZE TS 4000*, GROOM 200, DORMA TS 83	-
zvukově izolační TYP A DUO, TYP B DUO	4*	GEZE TS 2000 NV, GEZE TS 3000, GEZE TS 4000, GROOM 200, DORMA TS 83	GEZE BOXER 2-4 **** ECO SCHULTE ITS 420 2-4, DORMA ITS 96 2-4
interiérové	4*	GEZE TS 2000 NV*, GEZE TS 3000, GEZE TS 4000*, GROOM 200, DORMA TS 83	GEZE BOXER 2-4 s lištou*****, ASSA ABLOY DC840 s lištou G892

Ramínkové samozavírače: GEZE TS 2000 NV, GROOM 200, DORMA TS 83, GEZE TS 4000 Lištové samozavírače: GEZE TS 3000, DORMA TS 93, GEZE TS 5000

* pro křídlo o šířce „110“ mm samozavírač velikosti 5

**** pouze s pevnou zárubní

** pro křídlo o šířce „110“ mm samozavírač velikosti 7

***** tloušťka křídla 46 mm, platí pro falcové dveře

*** pouze pro dveře o rozměru 1012x2075 mm

SAMOZAVÍRAČE SKRYTÉ

ITS 96 (2-4) DORMA S LIŠTOU (stříbrná barva) (funkce podpory otevírání easy open, omezovač otevírání)	6780 /8203,80	GEZE BOXER 2-4 (barva černá RAL 9005) tělo ve stříbrné barvě, lišta v barvě RAL 9005	9323 /11280,83
ITS 420 2-4 ECO SCHULTE S LIŠTOU	6780 /8203,80		
ITS 96 (3-6) DORMA S LIŠTOU (stříbrná barva) (funkce podpory otevírání easy open, omezovač otevírání)	8052 /9742,92	ITS 96 (2-4) DORMA S LIŠTOU (barva černá RAL 9005) (funkce podpory otevírání easy open, omezovač otevírání)	7713 /9332,73
GEZE BOXER 2-4 (stříbrná barva)	6780 /8203,80	ITS 96 (3-6) DORMA S LIŠTOU (barva černá RAL 9005) (funkce podpory otevírání easy open, omezovač otevírání)	8984 /10870,64
GEZE BOXER 3-6 (stříbrná barva)	7882 /9537,22	mechanická aretace otevírání GEZE BOXER	2543 /3077,03
GEZE BOXER 3-6 (barva černá RAL 9005)	11442 /13844,82	frézování pro samozavírač	678 /820,38
GEZE BOXER 2-4 s elektromechanickou aretací otevírání	19069 /23073,49	omezovač úhlu otevírání pro samozavírač GEZE BOXER	848 /1026,08

SAMOZAVÍRAČE POVRCHOVÉ GEZE, DORMA/GROOM

samoavírač GEZE TS 2000 NV (2-4) s ramínkem (barva stříbrná, bílá, hnědá)	1916 /2318,36	samoavírač DORMA TS Profil s montážní deskou (barva stříbrná, bílá, černá, hnědá)	2119 /2563,99
samoavírač GEZE TS 3000 (1-4) s lištou a montážní deskou	5594 /6768,74	samoavírač GEZE TS 2000 NV (2-4) s ramínkem (barva černá RAL 9005)	2941 /3558,61
samoavírač GEZE TS 4000 (1-6) s ramínkem (stříbrná barva)	4492 /5435,32	samoavírač GEZE TS 3000 s lištou a montážní deskou (barva černá RAL 9005)	5594 /6768,74
samoavírač GEZE TS 5000 (2-6) s lištou a montážní deskou (stříbrná barva)	8475 /10254,75	samoavírač GEZE TS 4000 s ramínkem (barva černá RAL 9005)	4577 /5538,17
aretace úhlu otevírání RF G-N pro samozavírač TS 93B	1017 /1230,57	samoavírač GEZE TS 5000 (2-6) s lištou a montážní deskou (barva černá RAL 9005)	8052 /9742,92
samoavírač GROOM GR 200 (2-5)	1950 /2359,50	samoavírač DORMA TS 91 (4) s lištou (funkce podpory otevírání easy open)	4746 /5742,66
samoavírač DORMA TS 83 (3-6) s ramínkem	3814 /4614,94	samoavírač DORMA TS 91 (4) s lištou (barva černá RAL 9005)	4746 /5742,66
samoavírač DORMA TS Profil (barva stříbrná, bílá, černá, hnědá)	1780 /2153,80	samoavírač DORMA TS 93B (2-5) s lištou (funkce podpory otevírání easy open)	7628 /9229,88

Poloautomatické zástrčky ASSA 2396 pro dveře se samozavíračem s regulací pořadí zavírání (pro 1 ks dvoukřídlých dveří) **6696**/8102,16

U dvoukřídlých protipožárních dveří je vyžadováno použití regulace pořadí zavírání v souvislosti s požadavkem na trvalé uzavření protipožárních dveří pro případ požáru. Regulaci pořadí zavírání lze použít u dvoukřídlých protipožárních dveří s dřevěnou nebo kovovou zárubní a u dvoukřídlých interiérových dveří s nastavitelnou zárubní systému DIN nebo kovovou. Minimální šířka dvoukřídlých dveří, u kterých lze použít regulaci pořadí zavírání, je „90+40“. U dveří s pasivním křídlem šířky „30“ není možné namontovat samozavírač. V případě vybavení dveří ručně ovládanými zástrčkami je nutné získat stanovisko požárního specialisty, který danou situaci analyzuje a takové řešení v dané budově povolí.

Sada samozavíračů s regulací pořadí zavírání **21696**/26252,16 (cena obsahuje 2 ks povrchového samozavírače TS93B a lištu GSR V). Protipožární dveře musí být vybaveny automatickými zástrčkami ASSA 2396 nebo panikovým kováním s tříbodovým zamykáním. Interiérové dveře musí být vybaveny panikovým kováním s tříbodovým zamykáním. Navíc, pokud mají být dveře trvale otevřené, musí být vybaveny elektromagnetickými přídržnými magnety.

GTR 048 firmy DORMAKABA 2543 /3077,03	GTR 048 firmy DORMAKABA umožňující montáž držáku do podlahy, je nutné doobjednat volitelný úhelník. Sada držák + úhelník 4407 /5332,47	pružinový dovírač	pro dřevěnou zárubeň		pro kovovou zárubeň	
			stříbrný	černý	stříbrný	černý
			2289 /2769,69	2458 /2974,18	2289 /2769,69	2458 /2974,18

CENA (CZK) **netto**/brutto (DPH 21 %)

PŘÍSLUŠENSTVÍ

PANIKOVÉ KOVÁNÍ PRO JEDNOKŘÍDLÉ DVEŘE (EVAKUAČNÍ, PROTIPOŽÁRNÍ A INTERIÉROVÉ) S JEDNOBODOVÝM UZAMČENÍM

	cena za kus
PHA 2102 panikové kování pro protipožární dveře	5424/6563,04
PHA 2104 madlo panikového kování pro protipožární dveře (pro křídlo o šířce do 1000 mm)	594/718,74
PHA 2105 madlo panikového kování pro protipožární dveře (pro křídlo o šířce do 1300 mm)	721/872,41
PHT 05 F paniková klika s trnem pro protipožární dveře	3306/4000,26
vložka asymetrická třída A stříbrná 9/31 standard	339/410,19
protiplech ke kování, protiplech 1 ks	297/359,37

PANIKOVÉ KOVÁNÍ PRO JEDNOKŘÍDLÉ DVEŘE (PROTIPOŽÁRNÍ) S TŘÍBODOVÝM UZAMČENÍM

	cena za kus
PHA 2102 panikové kování pro protipožární dveře	5424/6563,04
PHA 2104 madlo panikového kování pro protipožární dveře (pro křídlo o šířce do 1000 mm)	594/718,74
PHA 2105 madlo panikového kování pro protipožární dveře (pro křídlo o šířce do 1300 mm)	721/872,41
PHT 05 F paniková klika s trnem pro protipožární dveře	3306/4000,26
PHX 04 svislé tyče s krytem (pro křídlo o výšce 2270 mm)	1568/1897,28
PHX 05 svislé tyče s krytem (pro křídlo o výšce 3400 mm)	2712/3281,52
PHX 03 svislé závory s protiplechy	4238/5127,98
vložka asymetrická třída A stříbrná 9/31 standard	339/410,19
protiplech ke kování, protiplech 2 ks	297/359,37

PANIKOVÉ KOVÁNÍ PRO DVOUKŘÍDLÉ DVEŘE (EVAKUAČNÍ, PROTIPOŽÁRNÍ A INTERIÉROVÉ) S TŘÍBODOVÝM UZAMČENÍM

	cena za kus
PHA 2102 panikové kování pro protipožární dveře - 2 ks	5424/6563,04
PHA 2104 madlo panikového kování pro protipožární dveře (pro křídlo o šířce do 1000 mm) - 2 ks	594/718,74
PHA 2105 madlo panikového kování pro protipožární dveře (pro křídlo o šířce do 1300 mm) - 2 ks	721/872,41
PHA 3905 paniková klika s trnem pro protipožární dveře	3306/4000,26
PHX 04 svislé tyče s krytem (pro křídlo o výšce 2270 mm)	1568/1897,28
PHX 05 svislé tyče s krytem (pro křídlo o výšce 3400 mm)	2712/3281,52
PHX 03 svislé závory s protiplechy	4238/5127,98
vložka asymetrická třída A stříbrná 9/31 standard	339/410,19
protiplech ke kování, protiplech 1 ks	297/359,37

KOVÁNÍ PRO JEDNOKŘÍDLÉ EVAKUAČNÍ DVEŘE SE ZADLABACÍM ZÁMKEM (PRO PROTIPOŽÁRNÍ DVEŘE EI30, EI60 S KOVOVOU ZÁRUBNÍ) (SADA KOVÁNÍ + MADLO + TRN + KLIKA NEBO KOULE)

	cena za kus
Kování PHA 2500 paniková funkce B*	21188/25637,48
Kování PHA 2500 paniková funkce D*	10170/12305,70
Kování PHA 2500 paniková funkce E*	8475/10254,75
Madlo PHA 2104 (pro křídlo o šířce do 1000 mm)	594/718,74
Madlo PHA 2105 (pro křídlo o šířce do 1300 mm)	721/872,41
*zámek s oblým čelem 20x235 mm, dormas 65 mm, pravý nebo levý	
Kování dostupné v povrchové úpravě Silver a nerezová ocel	
Trn dělený PR 120 FS-53 (pro dveře EI30 PLUS)	509/615,89
Trn dělený PR 120 FS-60 (pro dveře EI60 PLUS)	509/615,89
Klika 8100 s podlouhlým štítkem 7051 (funkce B, D) - provedení hliník	2543/3077,03
Klika 8100 s podlouhlým štítkem 7051 (funkce B, D) - provedení nerezová ocel	2543/3077,03
Trn PR 115 FS-75 (pro dveře EI30 PLUS)	255/308,55
Trn PR 115 FS-75 (pro dveře EI60 PLUS)	255/308,55
Koule 8020 s podlouhlým štítkem 7051 (funkce E) - barva nerezová ocel	3051/3691,71
Koule 8020 s podlouhlým štítkem 7051 (funkce E) - barva hliník	3051/3691,71

PROTIPOŽÁRNÍ KLIKY PRO DVEŘE EI30 SR 32, EI30 PLUS, SR 37

Klika 903.92.276 (čtyřhran 8 mm, délka 100 mm, šrouby délka 60 mm) + rozeta WB	890/1076,90
Klika 903.92.076 (čtyřhran 8 mm, délka 100 mm, šrouby délka 60 mm) + rozeta WB	848/1026,08
Klika 903.92.154 (čtyřhran 8 mm, délka 100 mm, šrouby délka 60 mm) + rozeta WB	1399/1692,79



903.92.276



903.92.076



903.92.154

PROTIPOŽÁRNÍ KLIKY PRO DVEŘE EI30 SR 42, EI60 PLUS

Klika 903.92.276 (čtyřhran 8 mm délka 100 mm, šrouby délka 70 mm) + rozeta WB	890/1076,90
Klika 903.92.076 (čtyřhran 8 mm délka 100 mm, šrouby délka 70 mm) + rozeta WB	848/1026,08
Klika 903.92.154 (čtyřhran 8 mm délka 100 mm, šrouby délka 70 mm) + rozeta WB	1399/1692,79

PŘÍSLUŠENSTVÍ

ZADLABACÍ PANIKOVÉ ZÁMKY PRO INTERIÉROVÉ DVEŘE (SADU TVOŘÍ ZÁMEK + ČTYŘHRAN + KLIKA)

cena za kus

GBS 92 s panikovou funkcí typ B, dormas 65 mm, čelní plech 20x235 mm	5340 /6461,40
GBS 92 s panikovou funkcí typ D, dormas 65 mm, čelní plech 20x235 mm	3645 /4410,45
GBS 92 s panikovou funkcí typ E, dormas 65 mm, čelní plech 20x235 mm	3136 /3794,56
dělený čtyřhran 9 mm (paniková funkce typ D a B)	424 /513,04
klika – klika (paniková funkce typ D a B)	3899 /4717,79
klika – koule (čtyřhran 9 mm, paniková funkce typ E)	4068 /4922,28

PŘÍDRŽNÝ MAGNET

cena za kus

přidržený magnet EMG 600 AL	4323 /5230,83
vyztužení pod magnet pro zárubeň DIN	272 /329,12
vyztužení pod magnet pro ocelovou zárubeň	221 /267,41
montážní prvek EMG-B 600 L (konzola L)	763 /923,23
montážní prvek EMG-B 600 LZ (konzola L+Z)	1611 /1949,31
montážní prvek pro protipožární dveře EMG-B 600 AH	848 /1026,08

ELEKTROMAGNETICKÝ OTVÍRAČ PRO DVOUKŘÍDLÉ DVEŘE DECO INVEST

cena za kus

elektromagnetický otvírač 118 pracovní + protiplech + kabelová průchodka + kabel + frézování pro otvírač	7670 /9280,70
elektromagnetický otvírač 138/NO/Profix2/1 inverzní + protiplech + kabelová průchodka + kabel + frézování pro otvírač	11696 /14152,16

ELEKTROMAGNETICKÝ OTVÍRAČ PRACOVNÍ V DVOUKŘÍDLÝCH PROTIPOŽÁRNÍCH DVEŘÍCH EI30 PLUS SYSTÉMU HALSPAN (SADA: OTVÍRAČ + PROTI- PLECH + KABEL + KABELOVÁ PŘÚCHODKA)

cena za kus

Elektromagnetický otvírač HARTTE SHD12U (12V AC/DC)	7543 /9127,03
Elektromagnetický otvírač HARTTE SHD24U (24V AC/DC)	7374 /8922,54
Elektromagnetický otvírač JIS 1710 12-24 AC/DC	933 /1128,93
série SHD dostupné jiné modely otvíračů po konzultaci s obchodním oddělením	
Protiplech otvírače FL 22	933 /1128,93
Kabel EFF-EFF 760-250-00	467 /565,07
Kabelová průchodka EA 281	2229 /2697,09

ELEKTROMAGNETICKÝ OTVÍRAČ PRACOVNÍ V JEDNOKŘÍDLÝCH PROTIPOŽÁRNÍCH DVEŘÍCH EI30 PLUS SYSTÉMU HALSPAN (SADA: OTVÍRAČ + PROTI PLECH)

cena za kus

Elektromagnetický otvírač HARTTE SHD12U (12V AC/DC)	7543 /9127,03
Elektromagnetický otvírač HARTTE SHD24U (24V AC/DC)	7374 /8922,54
Elektromagnetický otvírač JIS 1710 12-24 AC/DC	933 /1128,93
Protiplech otvírače SPEC-240 (falcové dveře)	255 /308,55
Protiplech otvírače SPEC-251 (bezfalcové dveře)	382 /462,22
série SHD dostupné jiné modely otvíračů po konzultaci s obchodním oddělením	

ELEKTROMAGNETICKÝ OTVÍRAČ INVERZNÍ V JEDNOKŘÍDLÝCH PROTIPOŽÁRNÍCH DVEŘÍCH EI30, EI30 PLUS, EI60 PLUS (SADA: OTVÍRAČ + PROTI PLECH + ZÁMEK ALR - WN)

cena za kus

Elektromagnetický otvírač HARTTE SHD12R (12V DC)	7543 /9127,03
Elektromagnetický otvírač HARTTE SHD24R (24V DC)	7543 /9127,03
Zámek ALR-WN (Bira)	1568 /1897,28
Protiplech otvírače SPEC-250 (falcové dveře)	492 /595,32
Protiplech otvírače SPEC-236 (bezfalcové dveře)	509 /615,89

ZADLABACÍ PANIKOVÉ ZÁMKY (SADU TVOŘÍ ZÁMEK + ČTYŘHRAN + KLIKA) PRO TECHNICKÉ DVEŘE (PRO PROTIPOŽÁRNÍ DVEŘE EI30, EI30 PLUS, EI60 PLUS)

cena za kus

GBS 92 s panikovou funkcí typ B, dormas 65, čelní plech zámku 24x235	5594 /6768,74
GBS 92 s panikovou funkcí typ E, dormas 65, čelní plech zámku 24x235	2797 /3384,37
GBS 92 s panikovou funkcí typ D, dormas 65, čelní plech zámku 24x235	2882 /3487,22
dělený čtyřhran 9 mm	424 /513,04
oboustranná klika pro dveře s panikovým zámkem:	
klika - klika na oválném štítku	3899 /4717,79
klika - koule na oválném štítku	4068 /4922,28

KONTAKTRON

cena za kus

kontaktron MC 250 zadlabací	450 /544,50
montážní příruba MC200-S19 pro kontaktron (barva bílá) (pro kovové zárubně)	255 /308,55

SPECIÁLNÍ ZÁMKY

cena za kus

zámek ABLOY EL560/EI 561 (zámek + krytka (kabelová průchodka) EA 281 + kabel EA 218)	28985 /35071,85
frézování pro zámek	1356 /1640,76

ELEKTROMAGNETICKÉ OTVÍRAČE DO KOVOVÉ ZÁRUBNĚ PRO DVEŘE RC3

elektromagnetický otvírač BIRA symetrický 12V AC/DC standard	763 /923,23
elektromagnetický otvírač BIRA symetrický 12V AC/DC s kontrolou zavření, standard	1780 /2153,80
vyztužení kovové zárubně RC3 pro elektromagnetický otvírač	712 /861,52

ELEKTROMAGNETICKÝ OTVÍRAČ PRACOVNÍ V DVOUKŘÍDLÝCH PROTIPOŽÁRNÍCH DVEŘÍCH EI30 A EI60 PLUS SYSTÉMU HALSPAN (SADA: OTVÍRAČ + PROTI PLECH + KABEL + KABELOVÁ PŘÚCHODKA)

cena za kus

Elektromagnetický otvírač HARTTE SHD12U (12V AC/DC)	7543 /9127,03
Elektromagnetický otvírač HARTTE SHD24U (24V AC/DC)	7374 /8922,54
Protiplech otvírače FL 22	933 /1128,93
série SHD dostupné jiné modely otvíračů po konzultaci s obchodním oddělením	
Kabel EFF-EFF 760-250-00	467 /565,07
Kabelová průchodka EA 281	2229 /2697,09

ELEKTROMAGNETICKÝ OTVÍRAČ PRACOVNÍ V JEDNOKŘÍDLÝCH PROTIPOŽÁRNÍCH DVEŘÍCH POLSKONE EI30 A EI60 PLUS SYSTÉMU HALSPAN (SADA: OTVÍRAČ + PROTI PLECH)

cena za kus

Elektromagnetický otvírač HARTTE SHD12U (12V AC/DC)	7543 /9127,03
Elektromagnetický otvírač HARTTE SHD24U (24V AC/DC)	7374 /8922,54
Protiplech otvírače SPEC-240 (falcové dveře)	255 /308,55
Protiplech otvírače SPEC-251 (bezfalcové dveře)	382 /462,22
série SHD dostupné jiné modely otvíračů po konzultaci s obchodním oddělením	

ELEKTROMAGNETICKÝ OTVÍRAČ INVERZNÍ V DVOUKŘÍDLÝCH PROTIPOŽÁRNÍCH DVEŘÍCH EI30, EI30 PLUS, EI60 PLUS (SADA: OTVÍRAČ + PROTI PLECH + ZÁMEK ALR - WN + KABEL + KABELOVÁ PŘÚCHODKA)

cena za kus

Elektromagnetický otvírač HARTTE SHD12R (12V DC)	7543 /9127,03
Elektromagnetický otvírač HARTTE SHD24R (24V DC)	7543 /9127,03
Zámek ALR-WN (Bira)	1568 /1897,28
Protiplech otvírače OKU-007	255 /308,55
Kabel EFF-EFF 760-250-00	467 /565,07
Kabelová průchodka EA 281	2229 /2697,09

PŘÍSLUŠENSTVÍ

ZÁRUBEŇ HARMONY (HRUBÁ, PRO VLASTNÍ POVRCHOVOU ÚPRAVU) PŘÍZPŮSOBENÁ PRO ELEKTROMAGNETICKÝ ZÁMEK

ZÁRUBEŇ S ELEKTROMAGNETICKÝM ZÁMKEM STANDARDNÍM EFF-EFF 118.13 A71	cena za kus	ZÁRUBEŇ S ELEKTROMAGNETICKÝM ZÁMKEM REVERZNÍM EFF-EFF 138.13 E91 PROFIX2	cena za kus
„60“-„80“ x 2040/2050 mm	11967 /14480,07	„60“-„80“ x 2040/2050 mm	16018 /19381,78
„90“-„100“ x 2040/2050 mm	12781 /15465,01	„90“-„100“ x 2040/2050 mm	16832 /20366,72
„60“-„100“ x 2140/2150 mm	13916 /16838,36	„60“-„100“ x 2140/2150 mm	18612 /22520,52
„60“-„100“ x 2240/2250 mm	15044 /18203,24	„60“-„100“ x 2240/2250 mm	19086 /23094,06
„60“-„100“ x 2340/2350 mm	16179 /19576,59	„60“-„100“ x 2340/2350 mm	20230 /24478,30
„60“-„100“ x 2440/2450 mm	18612 /22520,52	„60“-„100“ x 2440/2450 mm	22654 /27411,34

ZÁRUBEŇ PEVNÁ, NASTAVITELNÁ (FALCOVÝ SYSTÉM)

elektromagnetický zámek standardní JIS 1710 12-24V AC/DC (včetně protiplechu a frézování pro elektromagnetický zámek) *	1611 /1949,31
elektromagnetický zámek standardní BIRA HARTTE XS úzký XS12U 12V AC/DC (včetně plechu a frézování pro elektromagnetický zámek)*	1441 /1743,61
elektromagnetický zámek standardní s vypínačem BIRA HARTTE XS12UW 12V AC/DC (včetně protiplechu a frézování pro elektromagnetický zámek)*	1526 /1846,46
elektromagnetický zámek reverzní BIRA HARTTE XS úzký XS12R 12V DC (včetně protiplechu a frézování pro elektromagnetický zámek)*	1907 /2307,47

ZÁRUBEŇ PEVNÁ, NASTAVITELNÁ (BEZFALCOVÝ SYSTÉM)

elektromagnetický zámek BIRA HARTTE XS úzký s kluzným vedením (reverzní) XS12R-C 12V DC (včetně protiplechu SPEC-525 a frézování pro elektromagnetický zámek)*	2119 /2563,99
elektromagnetický zámek BIRA HARTTE XS úzký s kluzným vedením (standardní) XS12U-C 12V AC/DC (včetně protiplechu SPEC-525 a frézování pro elektromagnetický zámek)*	1823 /2205,83
elektromagnetický zámek BIRA HARTTE XS úzký s kluzným vedením (standardní s vypínačem) XS12UW-C 12V AC/DC (včetně protiplechu SPEC-525 a frézování pro elektromagnetický zámek)*	1865 /2256,65

KOVOVÁ ZÁRUBEŇ (FALCOVÝ SYSTÉM)

elektromagnetický zámek standardní BIRA F12U (12V AC/DC) včetně protiplechu a přizpůsobení pro elektromagnetický zámek	2289 /2769,69
elektromagnetický zámek reverzní BIRA F12R (12V DC) včetně protiplechu a přizpůsobení pro elektromagnetický zámek	2628 /3179,88

KOVOVÁ ZÁRUBEŇ (BEZFALCOVÝ SYSTÉM)

elektromagnetický zámek BIRA s kluzným vedením (reverzní) F12R-C (12V DC) (včetně protiplechu SPEC-727 a přizpůsobení pro elektromagnetický zámek)*	2628 /3179,88
elektromagnetický zámek BIRA s kluzným vedením (standardní) F12U-C (12V AC/DC) (včetně protiplechu SPEC-727 a přizpůsobení pro elektromagnetický zámek)*	2289 /2769,69

ZÁRUBEŇ HARMONY INVEST

elektromagnetický zámek BIRA HARTTE XS ÚZKÝ s kluzným vedením (reverzní) XS12R-C 12V DC (včetně protiplechu SPEC 525 a frézování pro elektromagnetický zámek)* (dveře otevírané ven)	2162 /2616,02
elektromagnetický zámek BIRA HARTTE XS ÚZKÝ s kluzným vedením (standardní) XS12U-C 12V AC/DC (včetně protiplechu SPEC 525 a frézování pro elektromagnetický zámek)* (dveře otevírané ven)	1865 /2256,65
elektromagnetický zámek BIRA HARTTE XS ÚZKÝ s kluzným vedením (standardní s vypínačem) XS12UW-C 12V AC/DC (včetně protiplechu SPEC 525 a frézování pro elektromagnetický zámek)* (dveře otevírané ven)	1907 /2307,47

* v případě potřeby elektrozámku je nutné zvolit zámek ECO Schulte GBS 12 - příplatek **+424**/513,04

PŘÍSLUŠENSTVÍ

DUBOVÉ PRAHY PRO DVEŘE CERBER PLUS, CERBER RC2, SEGURO, B-30, C-30, RC3



práh černý, lišta ALU v černé barvě



práh hnědý, lišta ALU v černé barvě



práh šedý, lišta ALU ve stříbrné barvě



padací těsnění

1526/1846,46 nákup samostatně (pro zkrácení ve vlastní režii)

2204/2666,84 namontované ve dveřích

Možnost použití pouze u křídla o tloušťce min. 40 mm (spodní rám).



padací těsnění

pro modulové dveře

1950/2359,50 namontované ve dveřích

ABS HRANA INVESTIČNÍ ŘEŠENÍ



titano



bílá



dub polský



antracit



černá

dostupné
v falcovém
a bezfalcovém
systému



ABS1
bílá



ABS2
šedá



ABS3
béžová



ABS4
hnědá



ABS5
černá



ABS6
modrá



ABS7
grafit

dostupné
v bezfalcovém
systému

Ochrana spodní hrany
proti vlhkosti ABS hranou -
170/205,70

KULATÁ OKÉNKA

BMD

pohled
ze strany pantů



revers



rozměr	S ₀	cena	barva
kulaté okénko 1 (Ø 240 mm, tl. 18, 40 mm)	135 mm	2373/2871,33	nerezová ocel (mat) sklo - lakomat
kulaté okénko 2 (Ø 320 mm, tl. 18, 40 mm)	215 mm	2882/3487,22	
kulaté okénko 3 (Ø 350 mm, tl. 18, 40 mm)	235 mm	3306/4000,26	
kulaté okénko 4 (Ø 400 mm, tl. 18, 40 mm)	280 mm	3899/4717,79	

MODELY DVEŘÍ	KULATÁ OKÉNKA POUZE V PLNÝCH VERZÍCH	POZNÁMKY
DECO, HAPTIC	BMD, BMJ, BMN	
DECO LUX	BMD, BMJ, BMN	
ETIUDA verze B0	BMD, BMJ, BMN	
IMPULS	(BMD, BMJ, BMN) ¹	1) pouze ve verzi 01

BMJ

pohled
ze strany pantů

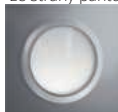

revers



rozměr	S ₀	cena	barva
kulaté okénko 2 (Ø 300 mm, tl. 35-45 mm)	225 mm	7543/9127,03	nerezová ocel (mat) sklo - lakomat
kulaté okénko 3 (Ø 350 mm, tl. 35-45 mm)	265 mm	8662/10481,02	
kulaté okénko 4 (Ø 400 mm, tl. 35-45 mm)	295 mm	9577/11588,17	

INTERSOLID II ²	BMD ¹	1) kulaté okénko pouze v šíř. „70“, „80“, „90“ 2) neplatí pro verze 10, 11
INTERSOLID	BMD ¹	1) kulaté okénko pouze v šíř. „70“, „80“, „90“
MODERN, MODERN DUO	BMD ¹	1) kulaté okénko pouze v šíř. „70“, „80“, „90“

BMN

pohled
ze strany pantů



revers



rozměr	S ₀	cena	barva
kulaté okénko 2 (Ø 300 mm, tl. 35-45 mm)	225 mm	9323/11280,83	nerezová ocel (mat) sklo - lakomat
kulaté okénko 3 (Ø 350 mm, tl. 35-45 mm)	265 mm	10170/12305,70	
kulaté okénko 4 (Ø 400 mm, tl. 35-45 mm)	295 mm	11018/13331,78	

CAMBIO, CAMBIO DUO	BMD, BMJ, BMN	
INTER-AMBER	BMD, BMJ, BMN	
Matné sklo, bezpečnostní laminované - ve standardu (neplatí pro BMD) Číré sklo - příplatek + 492/595,32 (neplatí pro BMJ) nutnost objednání dřevotřískové desky při použití kulatého okénka		

S₀ - rozměr na vnitřní straně kulatého okénka

PANORAMATICKÉ KUKÁTKO

nerezová ocel	848/1026,08
mosaz	890/1076,90
černá mat	890/1076,90
antracit	890/1076,90

PROTIPOŽÁRNÍ KULATÉ OKÉNKO PRO DVEŘE EI30 PLUS, EI60 PLUS (ČÍRÉ SKLO)

protipožární kulaté okénko pro dveře EI30 PLUS (Ø 320 mm)	16103/19484,63
protipožární kulaté okénko pro dveře EI60 PLUS (Ø 320 mm)	26273/31790,33



Kukátka:

- vnitřní dveře, Cerber Plus: kukátko Ø15 LOB s rozsahem 35-55 mm
- technické dveře: kukátko Ø20 Panorama 200 s rozsahem 45-70 mm

CENA (CZK) **netto**/brutto (DPH 21 %)

MOŽNOSTI VENTILACE



Pventilační seříznutí barvené v barvě blízké křídlu, zabezpečené impregnací odolnou proti vlhkosti.

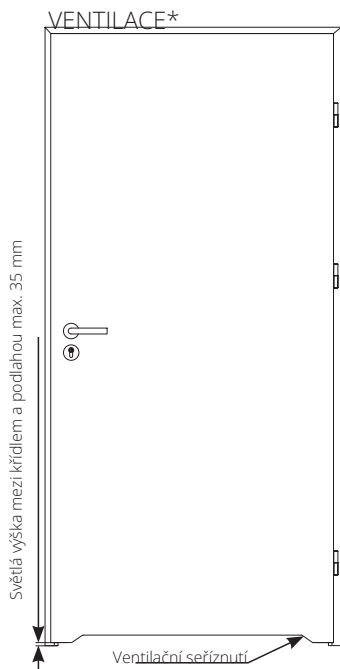

KONSTRUKCE DESKOVÁ

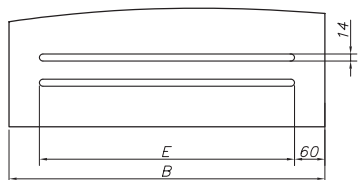

ventilační štěrbina v bezfalcových křídlech

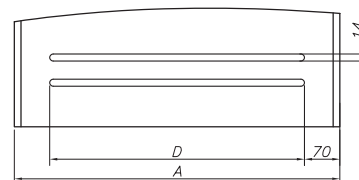

ventilační štěrbina ve falcových křídlech - příplatek 594/718,74

	A	B	C	D	E
„80”	844	825	685	704	705
„90”	944	925	785	804	805

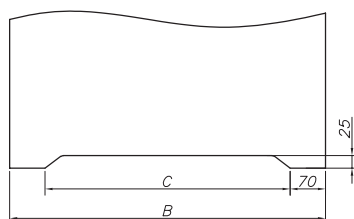

ventilační seříznutí v bezfalcových křídlech
- příplatek dýhované povrchy 424/513,04
- příplatek syntetické/stříkané povrchy 297/359,37

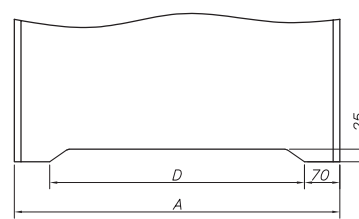

ventilační seříznutí ve falcových křídlech
- příplatek dýhované povrchy 424/513,04
- příplatek syntetické/stříkané povrchy 297/359,37

ARCO, SEDO, MODO, VERI, EGRO

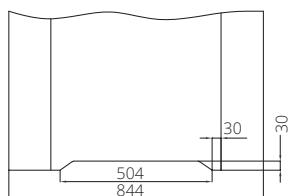

křídlo „80” s ventilačním seříznutím

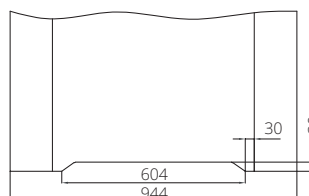

křídlo „90” s ventilačním seříznutím

VERTIGO, VILANO

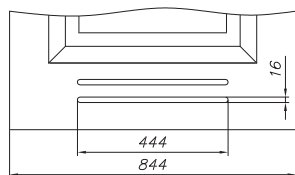

křídlo „80” s ventilační štěrbinou

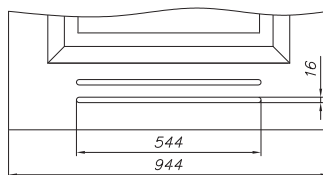

křídlo „90” s ventilační štěrbinou

LUMEN/LUMEN LOFT

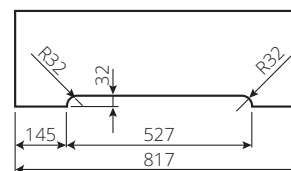

SEMPRE/SEMPRE DUO

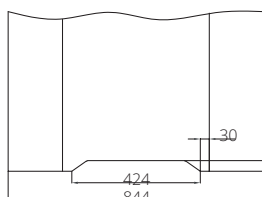

křídlo „80” s ventilačním seříznutím

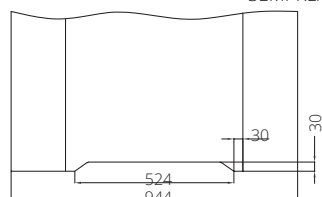

křídlo „90” s ventilačním seříznutím

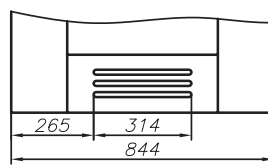

křídlo „80” s ventilační štěrbinou

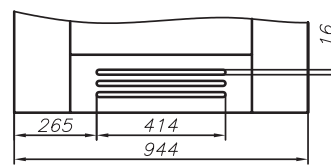

křídlo „90” s ventilační štěrbinou

ventilační štěrbina v křídlech z kolekce SEMPRE, INTERSOLID – příplatek 594/718,74

Standardní světelná výška mezi křídlem a podlahou je 10 mm

* V souladu s Nařízením ministra infrastruktury ze dne 12. dubna 2002 o technických podmínkách, které musí splňovat budovy a jejich umístění. (Sb. zákonů 75 z roku 2002 pol. 690 v platném znění, Sb. zákonů č. 33 z roku 2003 pol. 270, Sb. zákonů č. 109 z roku 2004 pol. 1156) Kapitola 6, § 79. „Dveře do koupelny, umývárny a odděleného WC by se měly otvírat směrem ven z místnosti, mít s výhradou § 75 odst. 2 šířku nejméně 0,8 m a výšku 2 m ve světlosti zárubně a v dolní části - otvory o celkovém průřezu ne menším než 0,022 m² pro přívod vzduchu”.

** je nutné zvětšit světlovou výšku u uvedenou hodnotu zkrácením křídla zespodu v případě, že je zkrácení možné.

Křídla, u kterých není zkrácení možné: Etiuda

Posuvná křídla vzhledem ke své konstrukci (odsazení od stěny/tunelu o cca 20 mm) splňují požadavky nařízení bez nutnosti použití ventilačního seříznutí nebo ventilačních štěrbin.

CENA (CZK) netto/brutto (DPH 21 %)

IMPULS 13, ESTATO, ESTATO LUX, CREATO, ETIUDA „80“ (platí pro verze A01, A02)

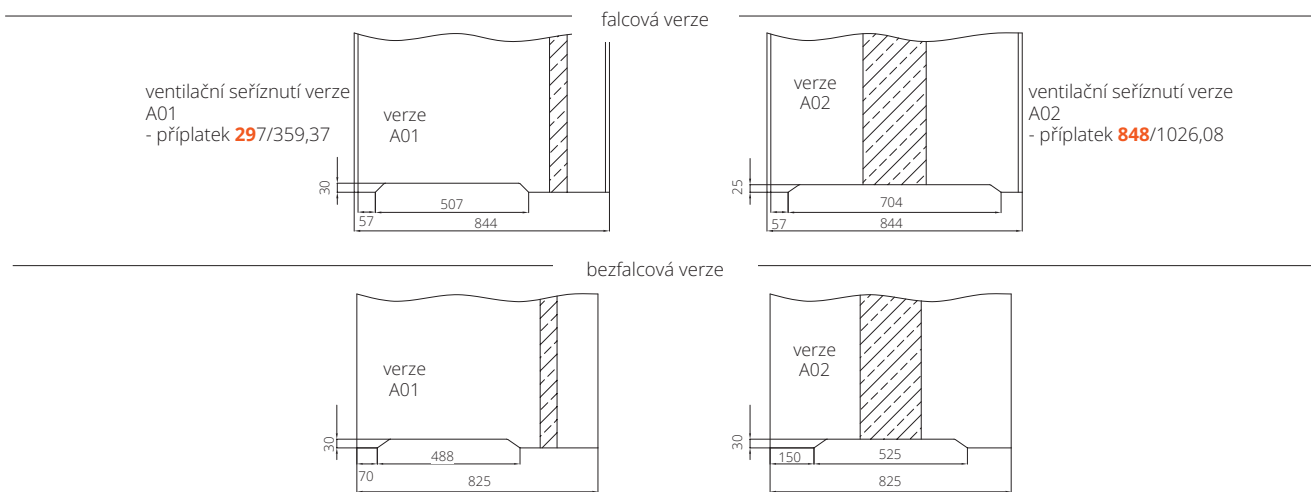

DVEŘE S VENTILAČNÍM SEŘÍZNUTÍM

Šířka dveří	Celkový průřez ventilačních otvorů při zachování světlé výšky 10 mm [m ²]	
FALCOVÉ	„60“	0,019
	„70“	0,022
	„80“	0,026
	„90“	0,029
	„100“	0,033
	„110“	0,036
DUO (BEZFALCOVÉ) REVES	„60“	0,016
	„70“	0,020
	„80“	0,024
	„90“	0,028
	„100“	0,032
	„110“	0,036
LUMEN	„60“	0,015
	„70“	0,019
	„80“	0,023
	„90“	0,027
ARCO	„60“	0,017
	„70“	0,021
	„80“	0,026
	„90“	0,030
	„100“	0,034
SEMPRE	„60“	0,014
	„70“	0,018
	„80“	0,023
	„90“	0,027
FORTIMO	„100“	0,032
	„60“	0,016
	„70“	0,020
	„80“	0,024
„90“	0,028	

Standardní světlá výška mezi křídlem a podlahou je 10 mm

Křídla, u kterých není zkrácení možné: Etiuda

Posuvná křídla vzhledem ke své konstrukci (odsazení od stěny/nástěnného systému o cca 20 mm) splňují požadavky nařízení bez nutnosti použití ventilačního seříznutí nebo ventilačních průduchů. Ventilační mřížky a panely z nerezové oceli s ventilační plochou splňují požadavky nařízení.

PANEL S VENTILAČNÍ PLOCHOU



příplatek „70“	3992/4830,32
příplatek „80“	4323/5230,83
příplatek „90“, „90 plus“	4577/5538,17
příplatek „100“	4924/5958,04
příplatek „110“	5280/6388,80

VENTILAČNÍ MŘÍŽKA Z NEREZOVÉ OCELI



H17 upevnění na klipy	1831/2215,51
nerezová upevnění na klipy	2390/2891,90

Volitelně možnost objednání mřížek a panelů z nerezové oceli. Plocha otvorů pro přívod vzduchu je vyšší než 0,022 m².

PROTIPOŽÁRNÍ MŘÍŽKA PRO DVEŘE EI30 PLUS, EI60 PLUS

ROZMĚR MŘÍŽKY [MM]

500 x 150	10170/12305,70
300 x 150	4238/5127,98

CENA (CZK) **netto**/brutto (DPH 21 %)

DOPLŇKOVÉ VYBAVENÍ

NEREZOVÝ PLECH TLOUŠŤKA 0,6 MM PRO PROTIPOŽÁRNÍ DVEŘE EI30, EI30 PLUS, EI60 PLUS (1 SADA PRO OBĚ STRANY)

šíř. „60“ šíř. „70“ šíř. „80“ šíř. „90“ šíř. „100“ šíř. „110“ šíř. „120“

varianta A: leštěný nebo kartáčovaný plech	3153/3815,13	3272/3959,12	3509/4245,89	3789/4584,69	4068/4922,28	4314/5219,94	-
NEREZOVÝ PLECH TLOUŠŤKA 0,6 MM PRO INTERIÉROVÉ DVEŘE (1 SADA)							
varianta A: leštěný nebo kartáčovaný plech	3153/3815,13	3272/3959,12	3509/4245,89	3789/4584,69	4068/4922,28	4314/5219,94	4518/5466,78
varianta C,D: leštěný nebo kartáčovaný plech	3602/4358,42	3789/4584,69	3992/4830,32	4238/5127,98	4602/5568,42	4831/5845,51	5035/6092,35
varianta E,F,G,H: leštěný nebo kartáčovaný plech	3458/4184,18	3679/4451,59	3857/4666,97	4111/4974,31	4467/5405,07	4696/5682,16	4908/5938,68
varianta I: leštěný nebo kartáčovaný plech	-	3992/4830,32	4323/5230,83	4577/5538,17	4924/5958,04	5280/6388,80	-
varianta J: leštěný nebo kartáčovaný plech	-	3992/4830,32	4323/5230,83	4577/5538,17	4924/5958,04	5280/6388,80	-

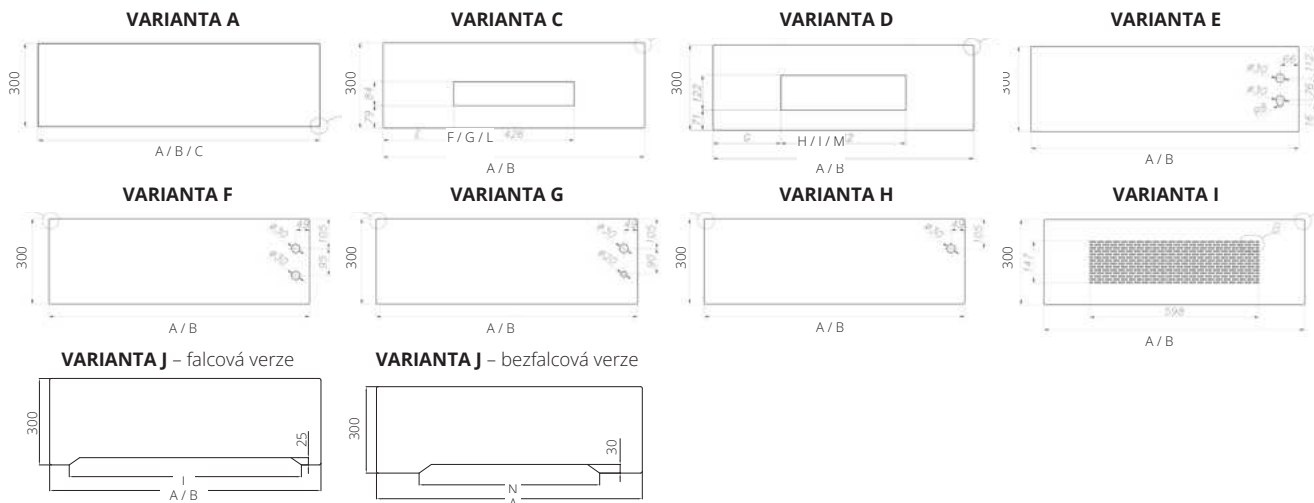

- **PANELY Z KARTÁČOVANÉHO NEBO LEŠTĚNÉHO PLECHU**
- **HRANY PANELU SRAŽENÉ**
- **ROHY PANELU ZAOKLENÉ - POLOMĚR 4x R3**

- VARIANTA A:** plný panel
- VARIANTA C:** otvory pro PVC mřížku
- VARIANTA D:** otvory pro nerezovou mřížku
- VARIANTA E:** otvory pro zámek na vložku
- VARIANTA F:** otvory pro zámek na klíč
- VARIANTA G:** otvory pro WC zámek
- VARIANTA H:** otvory pro „malý zámek“
- VARIANTA I:** panel s ventilačními otvory
- VARIANTA J:** panel pro křídla s ventilačním seřiznutím

ROZMĚRY: INTERIÉROVÉ

šířka	VARIANTA A (FALCOVÉ)		
	A	B	C
„30“	-	-	329
„40“	-	-	429
„50“	-	-	529
„60“	642	616	629
„70“	742	716	729
„80“	842	816	829
„90“	942	916	929
„90 plus“	952	926	-
„100“	1042	1016	1029
„110“	1142	1116	-

- A** panel ze strany polodrážky (strana pantů)
- B** panel ze strany falcu (strana opačná k pantům)
- C** panel ze strany polodrážky (strana pantů), ze strany falcu (strana opačná k pantům) - platí pro pasivní křídlo (dvoukřídle dveře)

šířka	VARIANTA C, D, E, F, G, H, I (FALCOVÉ)									
	A	B	D	E	F	G	H	I	J	
„60“*	642	616	156	143	108	95	100	87	506	
„70“	742	716	206	193	158	145	150	137	606	
„80“	842	816	256	243	208	195	200	187	706	
„90“	942	916	306	293	258	245	250	237	806	
„90 plus“	952	926	311	298	263	250	255	242	816	
„100“	1042	1016	356	343	308	295	300	287	906	
„110“	1142	1116	406	393	358	345	350	337	1006	
„120“	1242	1216	456	443	408	395	400	387	1106	

- A** panel ze strany polodrážky (strana pantů)
- D** vzdálenost otvoru pro ventilační průduch od strany křídla (strana pantů)
- F** vzdálenost PVC mřížky od strany křídla (strana pantů)
- H** vzdálenost mřížky od strany křídla (strana pantů)
- J** šířka ventilačního seřiznutí
- B** panel ze strany falcu (strana opačná k pantům)
- E** vzdálenost otvoru pro ventilační průduch od strany křídla (strana opačná k pantům)
- G** vzdálenost PVC mřížky od strany křídla (strana opačná k pantům)
- I** vzdálenost mřížky od strany křídla (strana opačná k pantům)
- * neplatí pro VARIANTA I

ROZMĚRY: INTERIÉROVÉ

šířka	VARIANTA A, C, D, E, F, H, I (BEZFALCOVÉ)				
	A	K	L	M	N
„60“*	623	146,5	98,5	90,5	327
„70“	723	196,5	178,5	140,5	427
„80“	823	246,5	198,5	190,5	527
„90“	923	296,5	248,5	240,5	627
„90 plus“	948	309	261	253	657
„100“	1023	346,5	298,5	290,5	727
„110“	1123	396,5	348,5	340,5	827
„120“	1223	446,5	398,5	390,5	927

- A** šířka panelu
- K** vzdálenost otvoru pro ventilační průduch od strany křídla
- L** vzdálenost PVC mřížky od strany křídla
- M** vzdálenost mřížky od strany křídla
- N** šířka ventilačního seřiznutí

* neplatí pro VARIANTA I

ROZMĚRY: FALCOVÉ EI30, EI30 PLUS, EI60 PLUS

šířka	VARIANTA A, E (FALCOVÉ EI30, EI30 PLUS, EI60 PLUS)		
	A	B	C
„30“	-	-	334
„40“	-	-	434
„50“	-	-	534
„60“	646	622	634
„70“	746	722	734
„80“	846	822	834
„90“	946	922	934
„90 plus“	966	942	-
„100“	1046	1022	1034
„110“	1146	1122	1134

- A** panel ze strany polodrážky (strana pantů)
- B** panel ze strany falcu (strana opačná k pantům)
- C** panel ze strany polodrážky (strana pantů), ze strany falcu (strana opačná k pantům) - platí pro pasivní křídlo (dvoukřídle dveře)

CENA (CZK) **netto**/brutto (DPH 21 %)

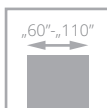

VNITŘNÍ DVEŘE PRO MÍSTNOSTI SE SYSTÉMEM REKUPERACE

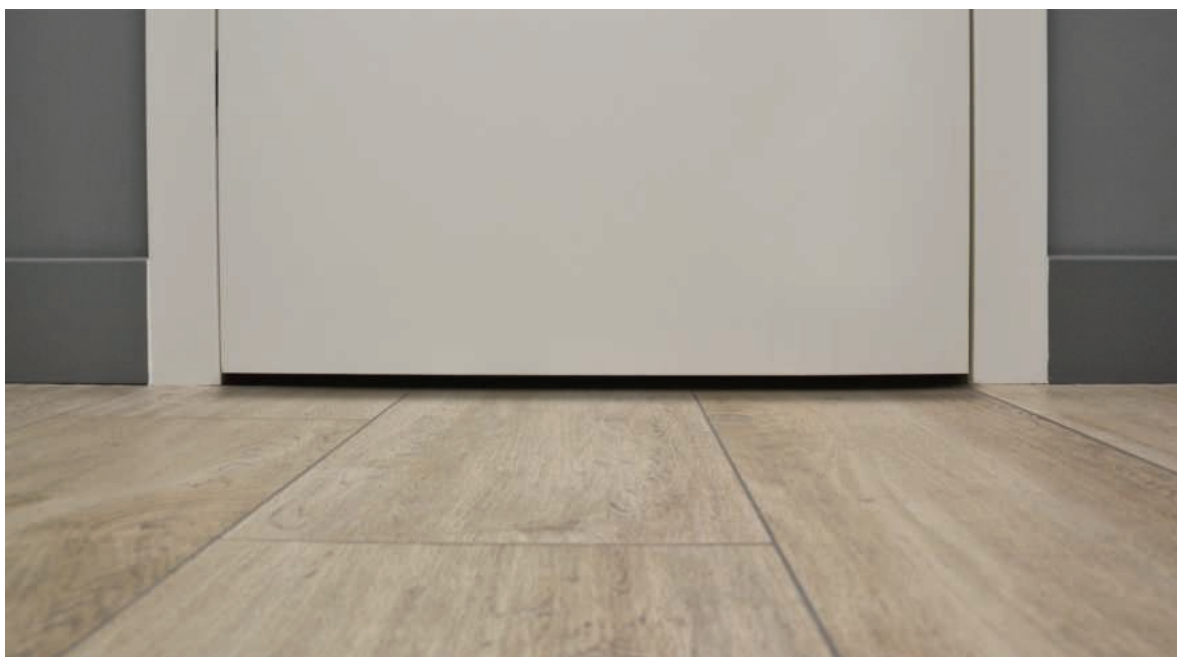

rekuperační seříznutí

Seznam dostupných dveří s možností rekuperačního seříznutí je k dispozici na straně 277.

Rekuperační seříznutí pro dveře ARCO, SEDO, MODO, VERI, EGRO, FORTIMO, SEMPRE, SEMPRE LUX, FORTIMO LUX, MONA, SLIM, SAMOS, UNITO (platí pro standardní výšky) **+10%**, ostatní modely bez příplatku.

Dveřní křídla jsou o 15 mm kratší než standardní výška, tj. 2005 mm (falcové, bezfalcové systémy a HARMONY otevírané ven), 2015 mm (HARMONY otevírané dovnitř), zárubeň zůstává ve standardní výšce.

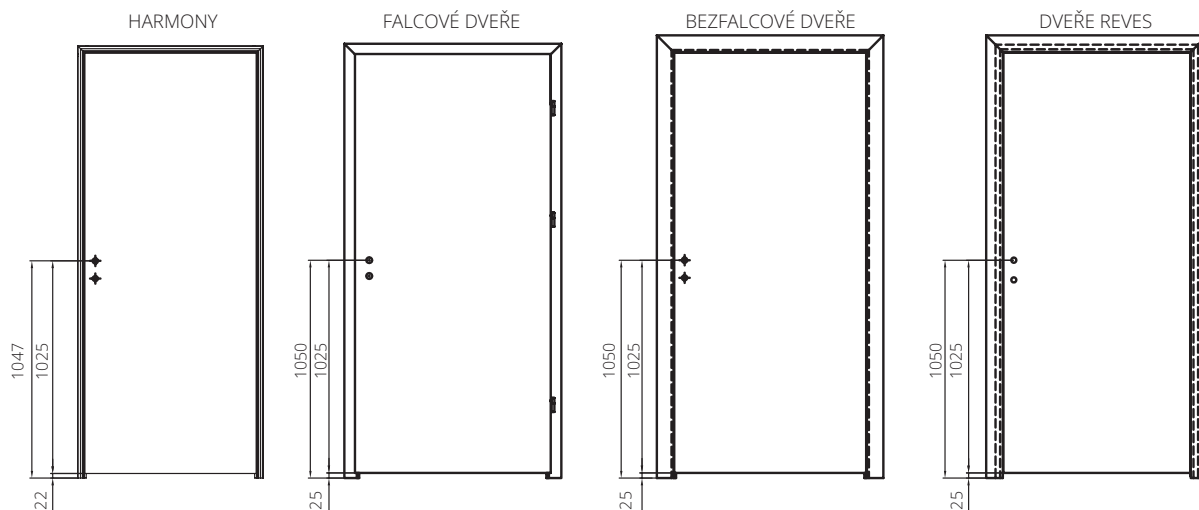

Dveře pro systém rekuperace jsou k dispozici za cenu sady standardních dveří. V konfigurátoru www.drzwionline.pl je možnost volby REKUPERAČNÍHO SEŘÍZNUTÍ možná pouze při výběru standardní výšky křídla a zárubně jako sady.

CAMBIO KŘÍDLA S PIKTOGRAMEM

KŘÍDLA CAMBIO VERZE 00 S PIKTOGRAMY

cena za kus

verze 00 s piktogramem verze A, verze B, verze C, verze D barva RAL 9003

8899/10767,79

barevné provedení STŘÍKANÉ** šedá, béžová

10170/12305,70

barevné provedení MONO

11018/13331,78

barevné provedení MONO3 MAT

13984/16920,64

jednostranný piktogram, vždy na straně pantů



PANEL Z NEREZOVÉ OCELI S IKONAMI

PANEL Z NEREZOVÉ OCELI S IKONAMI

cena za kus

PANEL Z KARTÁČOVANÉ NEREZOVÉ OCELI O TLOUŠŤCE 1,5 MM, ŠÍŘCE 150 MM S IKONAMI

2119/2563,99

Je možné objednat panel s jednou, dvěma nebo třemi ikonami vyobrazenými na fotografii.



HLINÍKOVÉ DEKORY (TIARA, SONATA)

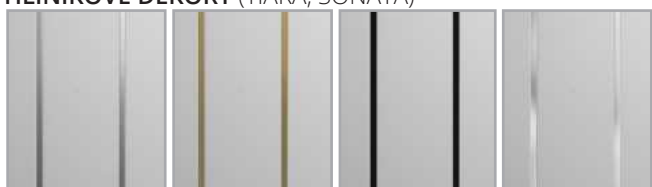

chrom mat (standard) zlatý lesk (volitelně) černá (volitelně) lesklý chrom (volitelně) neplatí pro W3, W4, W6

šířka 7,2 mm – verze W1-W8



chrom mat (standard) zlatá mat (volitelně) černá mat (volitelně) měď mat (volitelně)

šířka 25 a 10 mm – verze W09-W11

DEKORATIVNÍ PRVKY

Výplň by měla být nabízena ve formě děrované dřevotřísky.
Volitelně plná dřevotřísková deska.

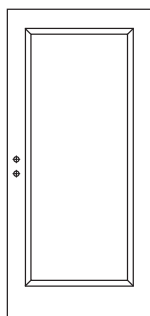

DEKOR A / V01

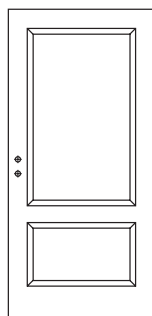

DEKOR B / V02

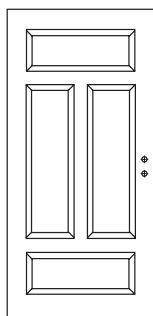

DEKOR D / V04

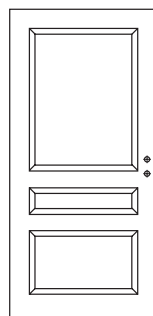

DEKOR E / V03

Průřez profilu dekorativní lišty

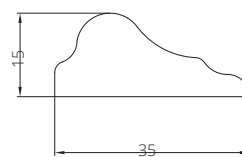

	LAMISTONE	SILKSTONE	UNI MAT PLUS	STŘÍKANÉ	DÝHOVANÉ SKUPINA A	DÝHOVANÉ SKUPINA B	DÝHOVANÉ SKUPINA C, D SILKWOOD REALWOOD
dekor A	1212/1466,52	1212/1466,52	1280/1548,80	2535/3067,35	2696/3262,16	2814/3404,94	3043/3682,03
dekor B	933/1128,93	933/1128,93	984/1190,64	2094/2533,74	2229/2697,09	2340/2831,40	2577/3118,17
dekor D	1492/1805,32	1492/1805,32	1450/1754,50	3085/3732,85	3280/3968,80	3399/4112,79	3509/4245,89
dekor E	1823/2205,83	1823/2205,83	1823/2205,83	3526/4266,46	3746/4532,66	3924/4748,04	4043/4892,03

HLINÍKOVÉ DEKORY

barva chrom mat, černá

ALU DEKORY PRO PROTIPOŽÁRNÍ DVEŘE, CERBER PLUS, B-30, C-30, RC3,
CERBER PLUS RC2 (zaoblené konce dekorů)

W03/VD3

2670/3230,70

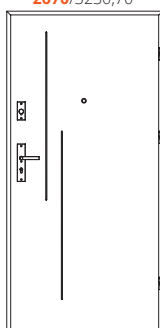

W07/VD7

2373/2871,33

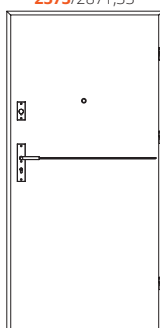

W08/VD8

2501/3026,21

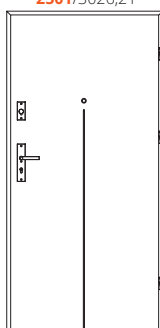

Šířka dekorů 7,2 mm

HLINÍKOVÉ LIŠTY PRO PROTIPOŽÁRNÍ DVEŘE,
CERBER PLUS, CERBER PLUS RC2, B-30, C-30, RC3

(konce lišt zakončené rovně, v jedné rovině s hranou křídla) (neplatí pro stříkané)

W1/VD11

3772/4564,12

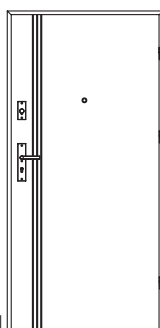

W3/VD14

3772/4564,12

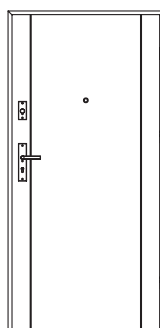

W7/VD12

3221/3897,41

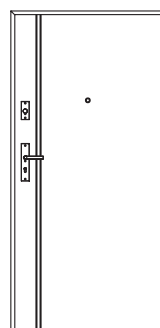

W8/VD13

3221/3897,41

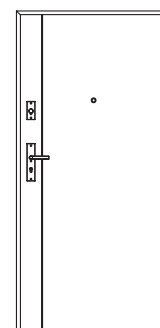

W9/VD9

neplatí pro dveře
B-30, C-30

3221/3897,41

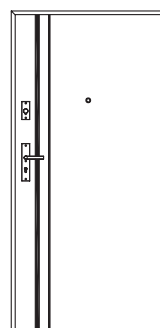

Šířka dekorů 6 mm

Šířka dekorů 25 mm, 10 mm

CENA (CZK) netto/brutto (DPH 21 %)

KLIKY PRO VNITŘNÍ DVEŘE

ARCO



dělená rozeta

barva	antická mosaz, kartáčovaný nikl	
klika	467/565,07	
rozeta WK, WB	212/256,52	
rozeta WC	297/359,37	

MISTICO



dělená rozeta

barva	saténový chrom, bílá matná, černá matná, šedohnědá		
klika	763/923,23		
rozeta WK, WB	255/308,55		
rozeta WC	382/462,22		

TELESTA



dělená rozeta

barva	chrom	černá super mat, černá super mat + chrom, černá super mat + růžové zlato	
klika	1950/2359,50	1695/2050,95	
rozeta WK, WB	467/565,07	424/513,04	
rozeta WC	551/666,71	509/615,89	

MAGNI



dělená rozeta

barva	saténový chrom	černá matná	saténové růžové zlato
klika	890/1076,90	678/820,38	890/1076,90
rozeta WK, WB	297/359,37	212/256,52	297/359,37
rozeta WC	467/565,07	339/410,19	467/565,07

COPPER



dělená rozeta

barva	měď mat	
klika	3984/4820,64	
rozeta WK, WB	1017/1230,57	
rozeta WC	1695/2050,95	

ORGANIC



dělená rozeta

barva	černá matná, bílá matná, šedohnědá, šedobéžová		
klika	636/769,56		
rozeta WK, WB	255/308,55		
rozeta WC	382/462,22		

UNICO



dělená rozeta

barva	černá matná, grafit strukturální	bílá matná	šedobéžová
klika	721/872,41	721/872,41	721/872,41
rozeta WK, WB	255/308,55	255/308,55	255/308,55
rozeta WC	382/462,22	382/462,22	382/462,22

AUTUNNO



dělená rozeta

barva	kartáčovaný nikl, kartáčovaný chrom	lesklý chrom
klika	1865/2256,65	1865/2256,65
rozeta WK, WB	721/872,41	721/872,41
rozeta WC	1060/1282,60	1060/1282,60

IMAGE-O INOX



dělená rozeta

barva	nerezová ocel	
klika	975/1179,75	
rozeta WK, WB	424/513,04	
rozeta WC	848/1026,08	

LINEA



dělená rozeta

barva	kartáčovaný nikl, lesklý chrom, grafit chrom	
klika	636/769,56	
rozeta WK, WB	255/308,55	
rozeta WC	339/410,19	

TOPAZ



dělená rozeta

barva	nerezová ocel	
klika	467/565,07	
rozeta WK, WB	212/256,52	
rozeta WC	382/462,22	

BOLD



dělená rozeta

barva	nerezová ocel	
klika	594/718,74	
rozeta WK, WB	170/205,70	
rozeta WC	339/410,19	

AGOSTO



dělená rozeta

barva	nerezová ocel	
klika	551/666,71	
rozeta WK	212/256,52	
rozeta WB	339/410,19	
rozeta WC	382/462,22	

ARABIS



dělená rozeta

barva	černá	
klika	1272/1539,12	
rozeta WK, WB	467/565,07	
rozeta WC	763/923,23	

IBIZA



dělená rozeta

barva	černá	
klika	551/666,71	
rozeta WK, WB	339/410,19	
rozeta WC	424/513,04	

LATON



dělená rozeta

barva	nerezová ocel	
klika	704/851,84	
rozeta WK, WB	178/215,38	
rozeta WC	314/379,94	

ESTATE



dělená rozeta

barva	kartáčovaný chrom, kartáčovaný nikl	lesklý chrom
klika	1865/2256,65	1865/2256,65
rozeta WK	721/872,41	721/872,41
rozeta WC	1060/1282,60	1060/1282,60

VERANO



dělená rozeta

barva	kartáčovaný nikl, kartáčovaný chrom, černá	lesklý chrom
klika	1484/1795,64	1484/1795,64
rozeta WK, WB	678/820,38	678/820,38
rozeta WC	933/1128,93	933/1128,93

INVERNO
dělená rozeta

barva	kartáčovaný nikel, kartáčovaný chrom, černá
klika	1865/2256,65
rozeta WK, WB	721/872,41
rozeta WC	1060/1282,60

APRILE
dělená rozeta

barva	lesklý chrom, kartáčovaný chrom, kartáčovaný nikel
klika	2119/2563,99
rozeta WK, WB	678/820,38
rozeta WC	933/1128,93

HALLEY
dělená rozeta

barva	chrom/ kartáčovaný nikel, antická mosaz
klika	551/666,71
rozeta WK, WB	255/308,55
rozeta WC	382/462,22

ANMI
dělená rozeta

barva	zlatá mat, zlatý lesk
klika	2289/2769,69
rozeta WK, WB	551/666,71
rozeta WC	848/1026,08

NIQUEL
dělená rozeta

barva	nerezová ocel
klika	348/421,08
rozeta WK, WB	178/215,38
rozeta WC	314/379,94

HIGRO
dělená rozeta

barva	nerezová ocel
klika + rozeta WK	1017/1230,57
klika + rozeta WB	1017/1230,57
klika + rozeta WC	1229/1487,09

Klika + rozeta WC HIGRO jsou určeny pouze pro dveře HIGRO.

BERGENIA
dělená rozeta

barva	černá matná, leštěný chrom, saténový chrom	leštěná zlatá zlatá matná
klika	1950/2359,50	2162/2616,02
rozeta WK, WB	509/615,89	594/718,74
rozeta WC	763/923,23	890/1076,90

PATINA
dělená rozeta

barva	nerezová ocel
klika	721/872,41
rozeta WK, WB	212/256,52
rozeta WC	339/410,19

LUPINA
dělená rozeta

barva	černá matná, leštěný chrom, saténový chrom
klika	2967/3590,07
rozeta WK, WB	551/666,71
rozeta WC	848/1026,08

ARNICA
dělená rozeta

barva	černá matná, leštěný chrom, saténový chrom
klika	1272/1539,12
rozeta WK, WB	509/615,89
rozeta WC	763/923,23

GALE (levá, pravá)
podlouhý štítek rozteč 72 mm

barva	chrom/ kartáčovaný nikel, antická mosaz
klika + rozeta WK	509/615,89
klika + rozeta WB	509/615,89
klika + rozeta WC	594/718,74

určeno pro dveře ve falcovém systému

SATEN
dělená rozeta

barva	nerezová ocel
klika	594/718,74
rozeta WK, WB	212/256,52
rozeta WC	339/410,19

NOVINKA KLIKY CLICK

Místo tradičního koupelnového zámku má klika speciální tlačítko, kterým lze dveře zevnitř zamknout, a knoflík, kterým lze dveře v případě zaseknutí zvenčí otevřít.

NOVA CLICK
dělená rozeta

barva	nerezová ocel	černá
klika pravá	1356/1640,76	1356/1640,76
klika levá	1356/1640,76	1356/1640,76

TOPAZ CLICK
dělená rozeta

barva	nerezová ocel	černá
klika pravá	1441/1743,61	1441/1743,61
klika levá	1441/1743,61	1441/1743,61

VLOŽKY PRO VNITŘNÍ DVEŘE

Rozměr vložky	Výrobce	cena za 1 ks	falcové jednokřídlé, Typ A, Typ B	falcové dvoukřídlé	bezfalcové jednokřídlé, Typ A, Typ B	bezfalcové s elektrickým otvíračem	bezfalcové dvoukřídlé	bezfalcové dvoukřídlé Typ A, Typ B, HARMONY INVEST	Harmony, REVES	Lumen	Stallo
30x35	LOB	382/462,22	x	x			x				
30x30	LOB	382/462,22			x					x	x
30x40	LOB	467/565,07						x			
35x30	LOB	382/462,22				x			x		

KLIKY PRO VCHODOVÉ A VENKOVNÍ DVEŘE



GARDA



ATLAS



OTTERMA



OTTERMA II

GARDA	INOX				ČERNÁ			
	klika-klika	horní rozeta	vložka WILKA tř. 6 niki-mat		klika-klika	horní rozeta	vložka WILKA tř. 6 černá	
			otevírané dovnitř	otevírané ven			otevírané dovnitř	otevírané ven
CERBER PLUS, SEGURO PLUS, SEGURO	1992/2410,32	848/1026,08	1356/1640,76	1356/1640,76	2246/2717,66	933/1128,93	1907/2307,47	1907/2307,47
CERBER PLUS RC2	1992/2410,32	848/1026,08	1356/1640,76	1356/1640,76	2246/2717,66	933/1128,93	1907/2307,47	1907/2307,47
CERBER PLUS 37 dB	1992/2410,32	848/1026,08	1356/1640,76	1356/1640,76	2246/2717,66	933/1128,93	1907/2307,47	1907/2307,47
B-30	1992/2410,32	848/1026,08	1653/2000,13	1653/2000,13	2246/2717,66	933/1128,93	2034/2461,14	2162/2616,02
B-30 INVEST	1992/2410,32	848/1026,08	1653/2000,13	-	2246/2717,66	933/1128,93	2034/2461,14	-
C-30	standardní vybavení				255/308,55	85/102,85	509/615,89	
RC3	1992/2410,32	848/1026,08	1526/1846,46	1356/1640,76	2246/2717,66	933/1128,93	2034/2461,14	1907/2307,47
RC3 INVEST	1992/2410,32	848/1026,08	1526/1846,46	1356/1640,76	2246/2717,66	933/1128,93	2034/2461,14	1907/2307,47
RC3 INVEST 37 dB	1992/2410,32	848/1026,08	1653/2000,13	-	2246/2717,66	933/1128,93	2162/2616,02	-
RC3 INVEST 37 dB EI30	1992/2410,32	848/1026,08	1653/2000,13	-	2246/2717,66	933/1128,93	2162/2616,02	-
příplatek za vložku s funkcí automatického překódování 2+3	-	-	551/666,71		-	-	551/666,71	

ATLAS	INOX				ČERNÁ			
	klika-klika	horní rozeta	vložka WILKA tř. 6 niki-mat		klika-klika	horní rozeta	vložka WILKA tř. 6 černá	
			otevírané dovnitř	otevírané ven			otevírané dovnitř	otevírané ven
CERBER PLUS, SEGURO, SEGURO PLUS	1407/1702,47	543/657,03	1356/1640,76	1356/1640,76	1492/1805,32	594/718,74	1907/2307,47	1907/2307,47
CERBER PLUS RC2	1407/1702,47	543/657,03	1356/1640,76	1356/1640,76	1492/1805,32	594/718,74	1907/2307,47	1907/2307,47
CERBER PLUS 37 dB	1407/1702,47	543/657,03	1356/1640,76	1356/1640,76	1492/1805,32	594/718,74	1907/2307,47	1907/2307,47
B-30	1823/2205,83	721/872,41	1653/2000,13	1653/2000,13	1865/2256,65	763/923,23	2034/2461,14	2162/2616,02
B-30 INVEST	1823/2205,83	721/872,41	1653/2000,13	-	1865/2256,65	763/923,23	2034/2461,14	-
C-30	standardní vybavení				43/52,03	43/52,03	509/615,89	
RC3	1823/2205,83	721/872,41	1526/1846,46	1356/1640,76	1865/2256,65	763/923,23	2034/2461,14	1907/2307,47
RC3 INVEST	1823/2205,83	721/872,41	1526/1846,46	1356/1640,76	1865/2256,65	763/923,23	2034/2461,14	1907/2307,47
RC3 INVEST 37 dB	1823/2205,83	721/872,41	1653/2000,13	-	1865/2256,65	763/923,23	2162/2616,02	-
RC3 INVEST 37 dB EI30	1823/2205,83	721/872,41	1653/2000,13	-	1865/2256,65	763/923,23	2162/2616,02	-
příplatek za vložku s funkcí automatického překódování 2+3	-	-	551/666,71		-	-	551/666,71	

OTTERMA	STŘÍBRNÝ/INOX/TYTAN				
	klika-klika	klika-koule	horní rozeta	vložka LOB tř. B stříbrná	
				otevírané dovnitř	otevírané ven
CERBER PLUS	1187/1436,27	1441/1743,61	594/718,74	1441/1743,61	
CERBER PLUS 37 dB	1187/1436,27	1441/1743,61	594/718,74	1441/1743,61	

OTTERMA II	STŘÍBRNÝ/INOX/TYTAN				
	klika-klika	klika-koule	horní rozeta	vložka LOB tř. B stříbrná	
				otevírané dovnitř	otevírané ven
CERBER PLUS	1356/1640,76	1526/1846,46	678/820,38	1441/1743,61	
CERBER PLUS 37 dB	1356/1640,76	1526/1846,46	678/820,38	1441/1743,61	

	GARDA						ATLAS					
	INOX/ČERNÁ						INOX/ČERNÁ					
	klika-klika			horní rozeta	vložka WILKA tř. 6 nikl-mat/černá		klika-klika			horní rozeta	vložka WILKA tř. 6 nikl-mat/černá	
třída	rozteč	délka šroubů [mm]	délka šroubů [mm]	otevírané dovnitř	otevírané ven	třída	rozteč	délka šroubů [mm]	délka šroubů [mm]	otevírané dovnitř	otevírané ven	
CERBER PLUS, SEGURO, SEGURO PLUS	RC3	72	65	65	30/35+30/35G	35/30+35/30G	RC2	72	60	60	35/35+35/35G	40/30+40/30G
CERBER PLUS RC2	RC3	72	65	65	30/35+30/35G	35/30+35/30G	RC2	72	60	60	35/35+35/35G	40/30+40/30G
CERBER PLUS 37 dB	RC3	72	65	65	30/35+30/35G	35/30+35/30G	RC2	72	60	60	35/35+35/35G	40/30+40/30G
B-30/C-30	RC3	72	65	65	35/40+35/40G	35/45+45/35G	RC3	72	75	75	35/40+35/40G	35/45+45/35G
B-30 INVEST	RC3	92	90	90	35/40+35/40G	-	RC3	92	75	75	35/40+35/40G	-
RC3	RC3	92	60	60	35/40+35/40G	40/30+40/30G	RC3	92	65	65	35/40+35/40G	40/30+40/30G
RC3 INVEST												
RC3 INVEST 37 dB	RC3	92	70	70	40/40+40/40G	-	RC3	92	75	75	40/40+40/40G	-
RC3 INVEST 37 dB EI30	RC3	92	70	70	40/40+40/40G	-	RC3	92	75	75	40/40+40/40G	-

	OTTERMA						OTTERMA II					
	STŘÍBRNÁ/INOX/TYTAN						STŘÍBRNÁ/INOX/TYTAN					
	klika-klika / klika-koule			horní rozeta	vložka LOB tř. B stříbrná		klika-klika / klika-koule			horní rozeta	vložka LOB tř. B stříbrná	
třída	rozteč	délka šroubů [mm]	délka šroubů [mm]	otevírané dovnitř	otevírané ven	třída	rozteč	délka šroubů [mm]	délka šroubů [mm]	otevírané dovnitř	otevírané ven	
CERBER PLUS	-	72	90	90	30/35+30/35G	30/40+40/30G	RC2	72	90	90	30/35+30/35G	30/40+40/30G
CERBER PLUS 37 dB	-	72	90	90	30/35+30/35G	30/40+40/30G	RC2	72	90	90	30/35+30/35G	30/40+40/30G

VLOŽKY PRO TECHNICKÉ DVEŘE

Rozměr vložky	Výrobce	Zvukotěsné TYP A, TYP B - falcová verze	Zvukotěsné TYP A Duo, TYP B Duo - bezfalcová verze, jednokřídlé	Zvukotěsné TYP A Duo, TYP B Duo - bezfalcová verze, dvoukřídlé	FR EI30 SR 32 dB, FR EI30 PLUS - falcové jednokřídlé	FR EI30 SR 32 dB, FR EI30 PLUS - falcové dvoukřídlé	FR EI30 PLUS - bezfalcové jednokřídlé	FR EI30 PLUS - bezfalcové dvoukřídlé	FR EI30 SR 42 dB, AKUSTIK 42 dB	FR EI60 PLUS - falcové jednokřídlé	FR EI60 PLUS - falcové dvoukřídlé	FR EI60 PLUS - bezfalcové jednokřídlé, FR EI30 SR	FR EI60 PLUS - bezfalcové dvoukřídlé	SR 37 dB	Pro panikovou hrazdu	Higro	Gamma - jednokřídlé	Deco Invest	G46
30x30	LOB		x													x			
30x35	LOB	x																x	
30x35G	LOB																		
30x40	LOB			x													x		
30Gx40	LOB																		
30x40G	LOB																		
35x40	LOB				x														
30x45	LOB					x		x											
35x45	LOB											x							
40x40	LOB													x					
35x35	LOB						x												
40x45	LOB								x	x	x		x						
9x30	LOB														x				
35x30	LOB																		x

ROZMĚRY - DVEŘE INTERIÉROVÉ

● STANDARD ○ NA DOTAZ

* vyzadován dodatečný pant za příplatek
 ** Vzor V1SA +20%
 1) netyká se vzoru V1S
 2) týká se vzoru V01
 3) dekor prosklení jako u „90“
 4) týká se vzoru W01, W01S

poznámky

	poznámky	výškové rozměry								šířkové rozměry						
		nížší o 50 mm	nížší o 100 mm	vyšší o 50 mm	vyšší o 100 mm	vyšší o 150 mm	vyšší o 200 mm	vyšší o 300 mm	vyšší o 400 mm	„60“	„70“	„80“	„90“	„+90“	„100“	„110“
ADORE - str. 96		●	●	+10%*	+10%*	+20%*	+20%*	+30%*	+40%*	●	●	●	●	●	+10%	-
ARCO - str. 58		●	●	-	-	-	-	-	-	●	●	●	●	●	-	-
CAMBIO - str. 122		●	●	+10%*	+10%*	+20%*	+20%*	+30%*	+40%*	●	●	●	●	●	+10%	+20% ³⁾
CREATO - str. 92		●	●	+10%*	+10%*	+20%*	+20%*	-	-	●	●	●	●	●	+10%	-
DECO - str. 86		●	●	+10%*	+10%*	+20%*	+20%*	+30%*	+40%*	●	●	●	●	●	+10%	+20%
DECO EGGER - str. 88		●	●	+10%*	+10%*	○	○	○	○	●	●	●	●	●	○	○
DECO LUX - str. 152		●	●	+10%*	+10%*	+20%*	+20%*	+30%*	+40%*	●	●	●	●	●	+20%	+40%
EGRO - str. 54	do 5 ks	●	-	+15%*	●	+25%*	●	-	-	●	●	●	●	-	-	-
	nad 5 ks	●	-	+10%*	●	+20%*	●	-	-	●	●	●	●	-	-	-
EMPORE - str. 98		●	-	+10%*	+10%*	+20%*	+20%*	+30%*	+40%*	●	●	●	●	●	+10%	-
ESPINA - str. 154		●	1)	+10%*	+10%*	+20%*	+20%*	-	-	●	●	●	●	●	+20%	+40% ¹⁾
ESTATO - str. 126	A01, A02	●	●	+10%*	+10%*	+20%*	+20%*	-	-	●	●	●	●	●	+10%	-
	B1, B2, B3	●	●	+10%*	+10%*	+20%*	+20%*	-	-	●	●	●	●	●	+10%	-
ESTATO LUX - str. 160	A01, A02	●	●	+10%*	+10%*	+20%*	+20%*	-	-	●	●	●	●	●	+20%	-
	B1, B2, B3	●	●	+10%*	+10%*	+20%*	+20%*	-	-	●	●	●	●	●	+20%	-
ESTO - str. 56		●	-	-	-	-	-	-	-	●	●	●	●	●	-	-
ETIUDA - str. 104	A01, A02	●	●	+10%*	+10%*	+20%*	+20%*	-	-	●	●	●	●	●	+10%	-
	B0, B1	●	●	+10%*	+10%*	+20%*	+20%*	-	-	●	●	●	●	●	+10%	+20%
FIORD - str. 134		●	-	-	-	-	-	-	-	●	●	●	●	●	-	-
FORTIMO - str. 74	do 5 ks	●	-	+15%*	+15%*	+25%*	+25%*	-	-	3)	●	●	●	-	+10%	-
	nad 5 ks	●	-	+10%*	+10%*	+20%*	+20%*	-	-	3)	●	●	●	-	+10%	-
FORTIMO LUX - str. 144	do 5 ks	●	-	+15%*	+15%*	+25%*	+25%*	-	-	3)	●	●	●	-	+20%	-
	nad 5 ks	●	-	+10%*	+10%*	+20%*	+20%*	-	-	3)	●	●	●	-	+20%	-
FORTO - str. 64		○	○	-	-	-	-	-	-	-	●	●	●	-	-	-
GALIO - str. 22		○	○	○	○	-	-	-	-	●	●	●	●	●	●	-
GALIO PIVOT - str. 28		○	○	○	●	-	-	-	-	●	●	●	●	●	●	-
HAPTIC - str. 82		●	●	+10%*	+10%*	+20%*	+20%*	+30%*	+40%*	●	●	●	●	●	+10%	+20% ³⁾
HARMONY INVEST - str. 16		●	○	○	○	○	●	●	●	●	●	●	●	●	+10%	+20%
HARMONY INVEST PRO - str. 18		●	○	○	○	○	●	●	●	●	●	●	●	●	+10%	+20%
HARMONY MIRROR - str. 14		○	○	-	●	-	●	-	-	●	●	●	●	●	●	-
HARMONY SYSTEM POL-SKONE - str. 12		●	●	○	○	○	●	●	●	●	●	●	●	●	●	○
IMPULS - str. 84	netyká se verzí W13 a W14	●	●	+10%*	+10%*	+20%*	+20%*	+30%*	+40%*	●	●	●	●	●	+10%	+20% ³⁾
INTERSOLID - str. 146	do 5 ks	●	-	+10%*	+10%*	+25%*	+25%*	-	-	●	●	●	●	●	+20%	-
	nad 5 ks	●	-	+10%*	+10%*	+20%*	+20%*	-	-	●	●	●	●	●	+20%	-
INTERSOLID II - str. 148	do 5 ks	●	-	+10%*	+10%*	+25%*	+25%*	-	-	●	●	●	●	●	+20%	-
	nad 5 ks	●	-	+10%*	+10%*	+20%*	+20%*	-	-	●	●	●	●	●	+20%	-
INVERNO - str. 90		●	●	+10%*	+10%*	+20%*	+20%*	-	-	●	●	●	●	●	+10% ³⁾	-
KINGSTONE - str. 150		●	-	+10%*	+10%*	+20%*	+20%*	-	-	●	●	●	●	●	+20%	-
LAURA - str. 68	do 5 ks	●	-	+20%*	+20%*	-	-	-	-	●	●	●	●	●	-	-
	nad 5 ks	●	-	+15%*	+15%*	-	-	-	-	●	●	●	●	●	-	-
LUMEN - str. 164		●	-	-	-	-	-	-	-	●	●	●	●	●	●	-
LUMEN LOFT - str. 166		●	-	-	-	-	-	-	-	●	●	●	●	●	●	-
LUMO - str. 26		○	○	○	●	-	-	-	-	●	●	●	●	●	●	-
MAESTO - str. 100		●	●	+10%*	+10%*	+20%*	+20%*	-	-	●	●	●	●	●	+10%	-
MAGRO - str. 66		●	-	-	-	-	-	-	-	●	●	●	●	●	-	-
MODENA - str. 118		●	●	+10%*	+10%*	+20%*	+20%*	-	-	●	●	●	●	●	+10%	-
MODERN - str. 108		●	-	+10%*	+10%*	+20%*	+20%*	-	-	●	●	●	●	●	+10%	-
MODESTO - str. 112		●	●	+10%*	+10%*	+20%*	+20%*	-	-	●	●	●	●	●	+10%	-
MODO - str. 52	do 5 ks	●	-	+15%*	●	+25%*	●	-	-	●	●	●	●	●	-	-
	nad 5 ks	●	-	+10%*	●	+20%*	●	-	-	●	●	●	●	●	-	-
MONA - str. 78	do 5 ks	●	-	+15%*	+15%*	+25%*	+25%*	-	-	4)	●	●	●	-	+10%	-
	nad 5 ks	●	-	+10%*	+10%*	+20%*	+20%*	-	-	4)	●	●	●	-	+10%	-
PALAZZO - str. 114	do 5 ks	●	●	+10%*	+10%*	-	-	-	-	-	●	●	●	-	+10%	-
	nad 5 ks	●	-	+20%*	+20%*	-	-	-	-	-	●	●	●	-	-	-
PASSO - str. 80		●	-	+15%*	+15%*	-	-	-	-	●	●	●	●	●	-	-
PRINCESTONE - str. 120		●	-	+10%*	+10%*	+20%*	+20%*	-	-	●	●	●	●	●	+10%	-
RIFLO - str. 138		●	-	+10%*	+10%*	+20%*	+20%*	-	-	●	●	●	●	●	+10%	-
ROYALE - str. 136		●	-	+10%*	+10%*	+20%*	+20%*	+30%*	+40%*	●	●	●	●	●	+10%	-
SALEA - str. 102		●	●	●	●	●	●	-	-	●	●	●	●	●	+10%	-
SAMOS - str. 62	do 5 ks	●	-	+25%*	+10%*	+25%*	+20%*	-	-	●	●	●	●	●	-	-
	nad 5 ks	●	-	+20%*	+10%*	+20%*	+20%*	-	-	●	●	●	●	●	-	-
SEDO - str. 48	do 5 ks	●	-	+15%*	●	+25%*	●	-	-	●	●	●	●	●	-	-
	nad 5 ks	●	-	+10%*	●	+20%*	●	-	-	●	●	●	●	●	-	-
SEMPRE - str. 70 i 72	do 5 ks	●	-	+10%*	+10%*	+25%*	+25%*	-	-	●	●	●	●	●	+10%	-
	nad 5 ks	●	-	+10%*	+10%*	+20%*	+20%*	-	-	●	●	●	●	●	+10%	-
SEMPRE LUX - str. 140 i 142	do 5 ks	●	-	+10%*	+10%*	+25%*	+25%*	-	-	●	●	●	●	●	+20%	-
	nad 5 ks	●	-	+10%*	+10%*	+20%*	+20%*	-	-	●	●	●	●	●	+20%	-
SENTO - str. 130		●	-	-	-	-	-	-	-	●	●	●	●	●	-	-
SKŁADANE - str. 162		●	-	+10%*	+10%*	+20%*	+20%*	-	-	●	●	●	●	●	-	-
SLIM - str. 76		●	-	+10%*	+10%*	-	-	-	-	●	●	●	●	●	+10%	-
SONATA - str. 94		●	●	+10%*	+10%*	+20%*	+20%*	-	-	●	●	●	●	●	+10%	-
SONATA LUX - str. 158		●	●	+10%*	+10%*	+20%*	+20%*	-	-	●	●	●	●	●	+20%	-
STALIO - str. 34		○	○	○	●	-	-	-	-	●	●	●	●	●	●	-
SUBITO - str. 124		●	●	+10%*	+10%*	+20%*	+20%*	+30%*	+40%*	●	●	●	●	●	+10%	+20% ³⁾
SUBLIME - str. 132		●	●	+10%*	+10%*	+20%*	+20%*	+30%*	+40%*	●	●	●	●	●	+10%	+20% ³⁾
TEO - str. 156		●	●	+10%*	+10%*	+20%*	+20%*	+30%*	+40%*	●	●	●	●	●	+20%	-
TIARA - str. 128		●	●	+10%*	+10%*	+20%*	+20%*	-	-	●	●	●	●	●	+10%	-
UNITO - str. 60		●	-	-	-	-	-	-	-	●	●	●	●	●	-	-
VERI - str. 50	do 5 ks	●	-	+15%*	●	+25%*	●	-	-	●	●	●	●	●	-	-
	nad 5 ks	●	-	+10%*	●	+20%*	●	-	-	●	●	●	●	●	-	-
VERTIGO - str. 116		●	-	+10%*	+10%*	+20%*	+20%*	-	-	●	●	●	●	●	+10%	-
VILANO - str. 110		●	-	+10%*	+10%*	+20%*	+20%*	-	-	●	●	●	●	●	+10%	-
VISIO - str. 40		●	-	-	-	-	-	-	-	●	●	●	●	●	-	-
VISIO LUX - str. 42		●	-	-	-	-	-	-	-	●	●	●	●	●	-	-
VISIO M - str. 44		●	-	-	-	-	-	-	-	●	●	●	●	●	-	-
ZENN - str. 106		●	2)	+10%*	+10%*	+20%*	+20%*	+30%* ²⁾	+40%* ²⁾	●	●	●	●	2)	+10%* ²⁾	-

ROZMĚRY - DVEŘE TECHNICKÉ

FR EI30, EI 30 PLUS, EI 60 PLUS, B-30, C-30, RC3, SR 37 dB, SR 42 dB, CERBER PLUS, GAMMA ZÁRUBEŇ DŘEVĚNÁ

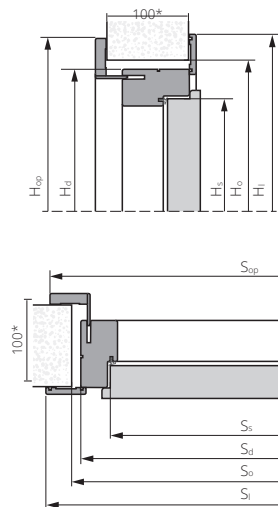

FR EI30 (OBOUSTRANNÁ REGULACE)

ZVUKOTĚSNÉ TYP A, B ZÁRUBEŇ DŘEVĚNÁ

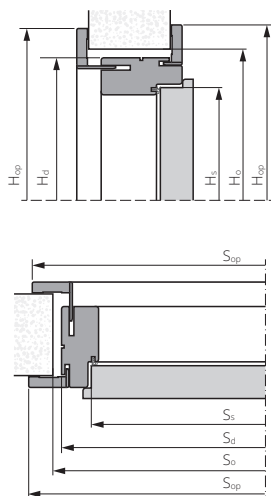

ZVUKOTĚSNÉ TYP A, B ZÁRUBEŇ DŘEVĚNÁ PEVNÁ

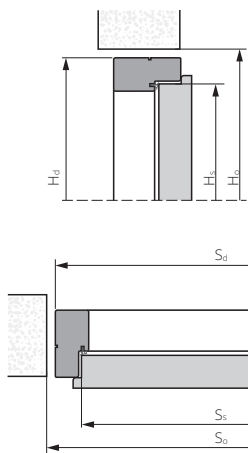

EI30 PLUS, EI60 PLUS ZÁRUBEŇ DŘEVĚNÁ

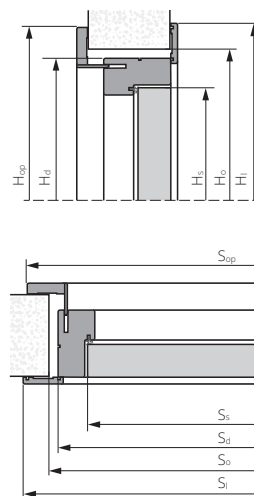

ZVUKOTĚSNÉ TYP A, B ZÁRUBEŇ DŘEVĚNÁ BEZFALCOVÁ

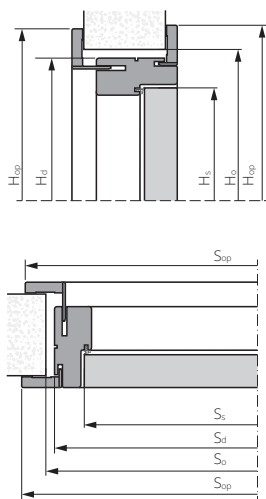

ZVUKOTĚSNÉ TYP A, B ZÁRUBEŇ DIN ZP NASTAVITELNÁ

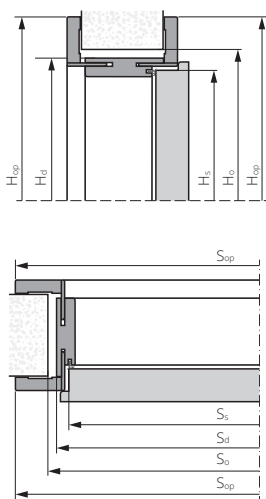

EI30 PLUS, EI60 PLUS, RC3, GAMMA, DECO INVEST, CERBER PLUS ZÁRUBEŇ KOVOVÁ PEVNÁ

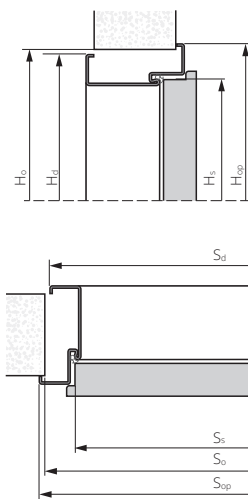

EI30 PLUS, EI60 PLUS ZÁRUBEŇ KOVOVÁ NASTAVITELNÁ

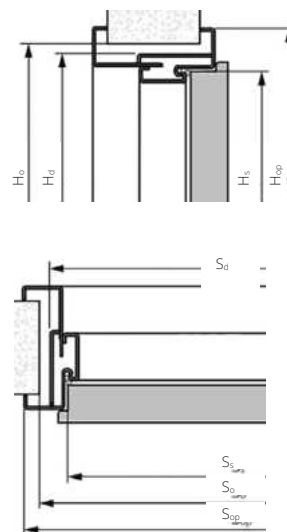

ZVUKOTĚSNÉ TYP A, B, DECO INVEST, GAMMA ZÁRUBEŇ KOVOVÁ NASTAVITELNÁ

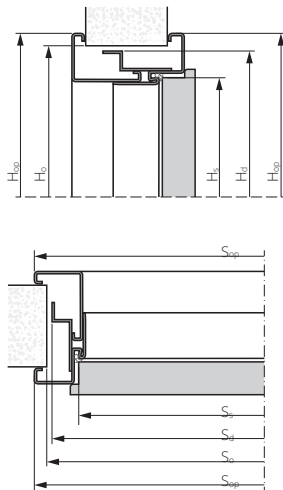

EI30 PLUS, EI60 PLUS, HIGRO ZÁRUBEŇ KOVOVÁ PEVNÁ

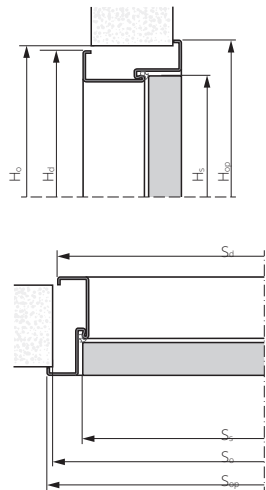

EI30 PLUS, EI60 PLUS ZÁRUBEŇ KOVOVÁ NASTAVITELNÁ

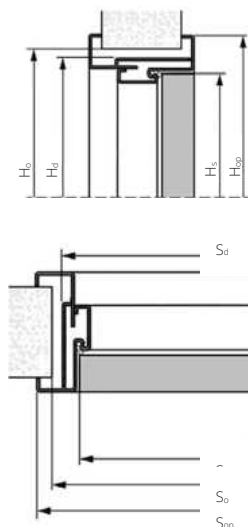

DVEŘE KYVNÉ ZÁRUBEŇ DŘEVĚNÁ PEVNÁ

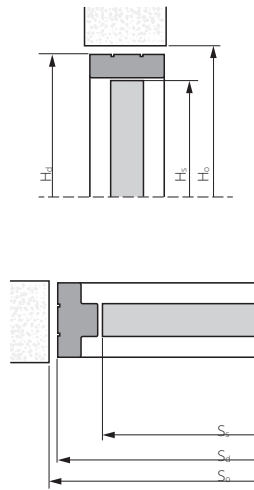

* v případě dveří EI60 PLUS šířka 120 mm

ROZMĚRY - DVEŘE TECHNICKÉ

Typ dveří	Typ zárubně	Rozměr	Ss	Hs	Sd	Hd	Sop Sc	Hop Hc	Sop s panelem	Hop s panelem	Sl	HI	So	Ho	
DVEŘE PROTIPOŽÁRNÍ	EI30 PLUS EI60 PLUS Akustik 32 dB falcová verze	dřevěná	„60“	624	712	794	820	823	740				740	2090	
			„70“	724	812	894	920	923	840				840		
			„80“	824	912	994	1020	1023	940				940		
			„90“	924	1012	1094	1120	1123	1040				1040		
			„90“ plus	944	1032	1114	1140	1143	1060				1060		
			„100“	1024	1112	1194	1220	1223	1140				1140		
		„90“ plus + „30“	944 366	1372	1454	1480	1483	1400				1400			
		„90“+„90“	924 936	1952	2034	2060	2063	1980				1980			
		„100“+„100“	1024 1036	2152	2234	2260	2263	2180				2180			
		„60“	624	661	724	-	-	665*				665*	2055		
		„70“	724	761	824	-	-	765*				765*			
		„80“	824	861	924	-	-	865*				865*			
	„90“	924	961	1024	-	-	965*				965*				
	„90“ plus	944	981	1044	-	-	1065*				1065*				
	„100“	1024	1061	1124	-	-	1325*				1325*				
	„90“ plus + „30“	944 366	1319	1382	-	-	1905*				1905*				
	„90“+„90“	924 936	1899	1962	-	-	2105*				2105*				
	„100“+„100“	1024 1036	2099	2162	-	-	680*				680*	2060			
	„60“	624	660	704	-	-	780*				780*				
	„70“	724	760	804	-	-	880*				880*				
	„80“	824	860	904	-	-	980*				980*				
	„90“	924	960	1004	-	-	1000*				1000*				
	„90“ plus	944	980	1024	-	-	1080*				1080*				
	„100“	1024	1060	1104	-	-	1340*				1340*				
	„90“ plus + „30“	944 366	1318	1362	-	-	1920*				1920*				
	„90“+„90“	924 936	1898	1942	-	-	2120*				2120*				
	„100“+„100“	1024 1036	2098	2142	-	-	740				740	2090			
	„60“	624	712	794	820	823	740				740				
	„70“	724	812	894	920	923	840				840				
	„80“	824	912	994	1020	1023	940				940				
	„90“	924	1012	1094	1120	1123	1040				1040				
	„90“ plus	944	1032	1114	1140	1143	1060				1060				
	„100“	1024	1112	1194	1220	1223	1140				1140				
	„90“ plus + „30“	944 366	1372	1454	1480	1483	1400				1400				
	„90“+„90“	924 936	1952	2034	2060	2063	1980				1980				
	„100“+„100“	1024 1036	2152	2234	2260	2263	2180				2180				
FR EI30	dřevěná	„60“	624	712	794	820	823	740				740	2090		
		„70“	724	812	894	920	923	840				840			
		„80“	824	912	994	1020	1023	940				940			
		„90“	924	1012	1094	1120	1123	1040				1040			
		„90“ plus	944	1032	1114	1140	1143	1060				1060			
		„100“	1024	1112	1194	1220	1223	1140				1140			
	„90“ plus + „30“	944 366	1372	1454	1480	1483	1400				1400				
	„90“+„90“	924 936	1952	2034	2060	2063	1980				1980				
	„100“+„100“	1024 1036	2152	2234	2260	2263	2180				2180				
	FR EI30 oboustranná regulace	dřevěná	„60“	624	712	794	820	815	740					740	2090
			„70“	724	812	894	920	915	840					840	
			„80“	824	912	994	1020	1015	940					940	
„90“			924	1012	1094	1120	1115	1040				1040			
„90“ plus			944	1032	1112	1140	1135	1060				1060			
„100“			1024	1112	1194	1220	1215	1140				1140			
„90“ plus + „30“		944 366	1372	1480	1454	1475	1400				1400				
„90“+„90“		924 936	1952	2060	2034	2055	1980				1980				
„100“+„100“		1024 1036	2152	2260	2234	2255	2180				2180				
EI30 PLUS EI60 PLUS bez falcové verze		dřevěná	„60“	625	712	794	820	823	740				740	2090	
			„70“	725	812	894	920	923	840				840		
			„80“	825	912	994	1020	1023	940				940		
	„90“		925	1012	1094	1120	1123	1040				1040			
	„90“ plus		985	1072	1154	1180	1183	1100				1100			
	„100“		1025	1112	1194	1220	1223	1140				1140			
	„90“ plus + „30“	985 325	1390	1472	1498	1501	1420				1420				
	„90“+„90“	925 925	1930	2112	2038	2041	1960				1960				
	„100“+„100“	1025 1025	2130	2212	2238	2241	2160				2160				
	kovová nastavitelná	„60“	625	660	724	-	-	665*				665*	2055		
		„70“	725	760	824	-	-	765*				765*			
		„80“	825	860	924	-	-	865*				865*			
„90“		925	960	1024	-	-	965*				965*				
„90“ plus		985	1020	1084	-	-	1025*				1025*				
„100“		1025	1060	1124	-	-	1065*				1065*				
„90“ plus + „30“		985 325	1336	1400	-	-	1340*				1340*				
„90“+„90“		925 925	1876	1940	-	-	1880*				1880*				
„100“+„100“		1025 1025	2076	2140	-	-	2080*				2080*				
kovová pevná		„60“	625	660	724	-	-	680*				680*	2060		
		„70“	725	760	824	-	-	780*				780*			
		„80“	825	860	924	-	-	880*				880*			
	„90“	925	960	1024	-	-	980*				980*				
	„90“ plus	985	1020	1084	-	-	1040*				1040*				
	„100“	1025	1060	1124	-	-	1080*				1080*				
	„90“ plus + „30“	985 325	1336	1400	-	-	1356*				1356*				
	„90“+„90“	925 925	1876	1940	-	-	1896*				1896*				
	„100“+„100“	1025 1025	2076	2140	-	-	2096*				2096*				
	FR EI30 SR	dřevěná	„60“	625	712	794	820	823	740				740	2090	
			„70“	725	812	894	920	923	840				840		
			„80“	825	912	994	1020	1023	940				940		
„90“			925	1012	1094	1120	1123	1040				1040			
„90“ plus			985	1072	1154	1180	1183	1100				1100			
„100“			1025	1112	1194	1220	1223	1140				1140			
B-30 C-30 RC3	dřevěná	880	792	880	962	988	991	910				910	2090		
		980	892	980	1062	1088	1091	1010				1010			
		„90“	924	1012	1094	1120	1123	1040				1040			
		„90“ plus	944	1032	1114	1140	1143	1060				1060			
		„100“	1024	1112	1194	1220	1223	1140				1140			
		RC3 INVEST	kovová pevná	„80“	824	860	924	-	-	885				885	2060
	„90“	924	960	1024	-	-	985				985				
	„90“ plus	944	980	1044	-	-	1005				1005				
	„100“	1024	1060	1124	-	-	1085				1085				
	CERBER PLUS	dřevěná pevná	„80“	818	895	976	1002	1001	925			925		2080	
	855	778	855	936	962	961	885*				885*				
	„90“	918	995	1076	1102	1101	1025				1025				
„90“ plus	928	1005	1086	1112	1111	1035				1035					
„100“	1018	1095	1176	1202	1201	1125				1125					
CERBER PLUS RC2	kovová	„80“	818	871	917	-	-	885			885	2060			
„90“	918	971	1017	-	-	985				985					
„90“ plus	928	981	1027	-	-	995				995					
„100“	1018	1071	1117	-	-	1085				1085					
RC3 INVEST 37dB	kovová	„80“	824	874	920	-	-	900			900		2065		
„90“	924	974	1020	-	-	1000				1000					
„90“ plus	944	994	1040	-	-	1020				1020					
„100“	1024	1074	1120	-	-	1100				1100					

Typ dveří	Typ zárubně	Rozměr	Ss	Hs	Sd	Hd	Sop Sc	Hop Hc	Sop s panelem	Hop s panelem	Sl	Hl	So	Ho		
AKUSTICKÉ DVEŘE	SR 37 dB	dřevěná	„80“	824	2022	912	2075	994	1020	2128	1023	2130	940	2090		
			„90“	924		1012		1094	1120		1123		1040			
			„100“	1024		1112		1194	1220		1223		1140			
	AKUSTIC 42 dB	kovová pevná	„80“	824	2026	876	2057	922	-	-	-	-	-	895	2070	
			„90“	924		976		1022	-		-	995				
			„90“ plus	944		996		1042	-		-	1015				
		kovová nastavitelná	„100“	1024	1076	2026	1122	2064	1122	-	-	-	-	-	1095	2070
			„80“	824	891		922		-	-	900					
			„90“	924	991		1022		-	-	1000					
	TYP A TYP B - falcová verze	kovová nastavitelná	„90“ plus	944	2020	1011	2062	1042	-	-	-	-	-	1010	2065	
			„100“	1024		1091		1122	-	-	1100					
			„80“	818		884		917	-	-	889					
			„80“ plus	828		894		927	-	-	899					
			„90“	918		984		1017	-	-	989					
			„90“ plus	928		994		1027	-	-	999					
		dřevěná nastavitelná	„100“	1018	1084	2020	1117	2067	1117	-	-	-	-	-	1089	2080
			„80“	818	895		976		1002	998	915					
			„80“ plus	828	905		986		1012	1008	925					
			„90“	918	995		1076		1102	1098	1015					
			„90“ plus	928	1005		1086		1112	1108	1025					
			„100“	1018	1095		1176		1202	1198	1115					
		dřevěná pevná	„80“	818	895	2020	-	2067	-	-	-	-	-	-	915	2080
			„80“ plus	828	905		-		-	-	925					
			„90“	918	995		-		-	-	1015					
			„90“ plus	928	1005		-		-	-	1025					
			„100“	1018	1095		-		-	-	1115					
			„100“ plus	1028	1105		-		-	-	1115					
	DIN nastavitelná	„80“	818	846	2020	846	2043	946	-	-	-	-	-	875	2055	
		„80“ plus	828	856		956		-	-	885						
		„90“	918	946		1046		-	-	975						
„90“ plus		928	956	1056		-		-	985							
„100“		1018	1046	1146		-		-	1075							
„100“ plus		1028	1046	1146		-		-	1075							
TYP A Duo TYP B Duo - bezfalcová verze	dřevěná nastavitelná	„80“	825	2020	901	2067	1022	1048	1048	1044	925	1044	925	2080		
		„80“ plus	850		926		1047	1073	1069	950						
		„90“	925		1001		1122	1148	1144	1025						
		„90“ plus	950		1026		1147	1173	1169	1050						
		„100“	1025		1101		1222	1248	1244	1125						
		„90“+„90“	925 925		1916		2037	2063	2059	1940						
	dřevěná pevná	„100“+„100“	1025 1025	2116	2237	2263	2263	2263	2259	2259	2140	2140	925	2080		
		„80“	825	901	-	-	-	-	-	-	925	925	950			
		„80“ plus	850	926	-	-	-	-	-	-	1025	1025	1025			
		„90“	925	1001	-	-	-	-	-	-	1050	1050	1125			
		„90“ plus	950	1026	-	-	-	-	-	-	1125	1125	1940			
		„100“	1025	1101	-	-	-	-	-	-	2140	2140	2140			
HIGRO	kovová pevná	„80“	825	2022	872	2053	902	-	-	-	-	-	885	2060		
		„90“	925		972		1002	-	-	985						
		„90“ plus	950		997		1027	-	-	1010						
	kovová nastavitelná	„100“	1025	1072	2022	1102	2062	1102	-	-	-	-	-	1085	2065	
		„80“	825	890		922		-	-	895						
		„90“	925	990		1022		-	-	995						
GAMMA	dřevěná	„90“ plus	950	2020	1015	2062	1047	-	-	-	-	-	1020	2080		
		„100“	1025		1090		1122	-	-	1095						
		„80“	818		895		976	1002	1001	915						
		„90“	918		995		1076	1102	1101	1015						
		„100“	1018		1095		1176	1202	1201	1115						
		„110“	1118		1195		1276	1302	1301	1215						
	kovová nastavitelná	„90“+„90“	918 931	1930	2011	2037	2036	2036	2036	2036	1950	1950	2150	2065		
		„100“+„100“	1018 1031	2130	2211	2237	2236	2236	2236	2150	2150	2350				
		„110“+„110“	1118 1131	2330	2411	2437	2436	2436	2436	2350	2350	2350				
		„80“	818	884	917	-	-	890								
		„90“	918	984	1017	-	-	990								
		„100“	1018	1084	1117	-	-	1090								
	kovová pevná	„110“	1118	1184	2020	1217	2055	1217	-	-	-	-	-	1190	2060	
		„90“+„90“	918 931	1925		1951		-	-	1925						
		„100“+„100“	1018 1031	2125		2151		-	-	2125						
		„110“+„110“	1118 1131	2225		2351		-	-	2325						
		„80“	818	871		897		-	-	881						
		„90“	918	971		997		-	-	981						
DECO INVEST	kovová pevná	„100“	1018	2020	1071	2055	1097	-	-	-	-	-	1081	2060		
		„110“	1118		1171		1197	-	-	1181						
		„90“+„90“	918 931		1905		1931	-	-	1915						
		„100“+„100“	1018 1031		2105		2131	-	-	2115						
		„110“+„110“	1118 1131		2305		2331	-	-	2315						
		„70“	721		774		800	-	-	785						
	kovová nastavitelná	„80“	821	874	2020	900	2055	900	-	-	-	-	-	885	2060	
		„90“	921	974		1000		-	-	985						
		„90“ plus	931	984		1010		-	-	995						
		„100“	1021	1074		1100		-	-	1085						
		„110“	1121	1174		1200		-	-	1185						
		„90“+„90“	921 934	1908		1934		-	-	1918						
kovová nastavitelná	„100“+„100“	1021 1034	2108	2134	-	-	2118									
	„80“	821	888	920	-	-	892									
	„90“	921	988	1020	-	-	992									
	„90“ plus	931	998	1030	-	-	1002									
	„100“	1021	1088	1120	-	-	1092									
	„110“	1121	1188	1220	-	-	1192									
DVEŘE KYVNÉ	dřevěná pevná	„90“+„90“	921 934	2033	1922	2076	1954	-	-	-	-	-	1925	2090		
		„100“+„100“	1021 1034		2122		2154	-	-	2125						
		„60“	644		769		-	-	-	795						
		„70“	744		869		-	-	-	895						
		„80“	844		969		-	-	-	995						
		„90“	944		1069		-	-	-	1095						
		„60“+„60“	644 644		1418		-	-	-	1445						
		„70“+„70“	744 744		1618		-	-	-	1645						
		„80“+„80“	844 844		1818		-	-	-	1845						
„90“+„90“	944 944	2018	-	-	-	2045										

Ss - šířka křídla
Hs - výška křídla
Sd - šířka dveří
Hd - výška dveří
Sop - šířka dveří po vnější straně lišty 60 mm
Hop - výška dveří po vnější straně lišty 60 mm

** možnost objednání dveří ve výšce 2000 mm, 1950 mm

Sop s panelem - šířka na vnější straně lišty pro rozsahy s rozšiřujícím panelem
Hop s panelem - výška na vnější straně lišty pro rozsahy s rozšiřujícím panelem
Sl - šířka dveří přes lišty 60 mm ze strany pantů
Hl - výška dveří přes lišty 60 mm ze strany pantů
So - doporučená šířka montážního otvoru
Ho - doporučená výška montážního otvoru

* POTŘEBA VYTVOŘIT OTVORY VE ZDI PRO KAPSY NA PANTY

ROZMĚRY INTERIÉROVÝCH DVEŘÍ

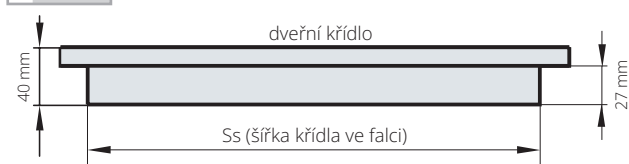

šířka (Ss)	výška ve falcí
618 718 818 918 928* (mm)	2020 (mm)



šířka (Ss)	výška
625 725 825 925 950* (mm)	2020 (mm)

*šířka „90 plus“

Úplný rozsah rozměrů interiérových dveří se zárubněmi - str. 240-248

VÝŠKA KLIKY, DVEŘE

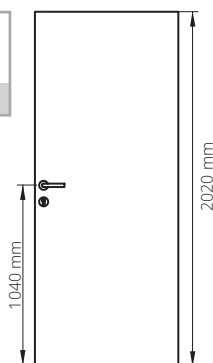

Výška kliky při standardní výšce falcových dveří - 1040 mm od spodní hrany křídla

SYMETRIE NADEVŠE
SJEDNOCENÁ VÝŠKA DVEŘÍ, VÝŠKY LIŠT NA VNĚJŠÍ STRANĚ A KLIK VE FALCOVÉM, BEZFALCOVÉM, SKRYTÉM SYSTÉMU A SYSTÉMU REVERZNÍHO FALCE REVES.

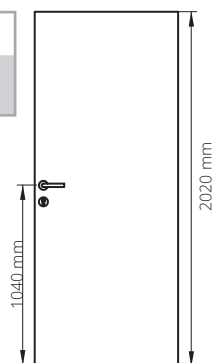

Výška kliky při standardní výšce bezfalcových dveří - 1040 mm od spodní hrany křídla

dveře jednokřídlé falcové - směry otevírání

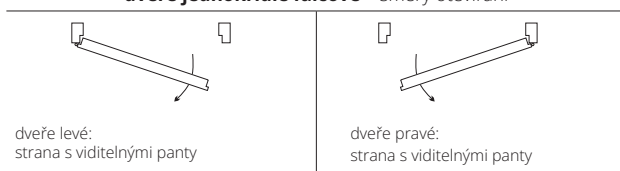

dveře dvoukřídlé falcové - směry otevírání



dveře jednokřídlé bezfalcové - směry otevírání

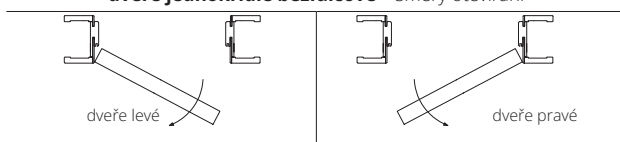

dveře jednokřídlé v systému REVES - směry otevírání

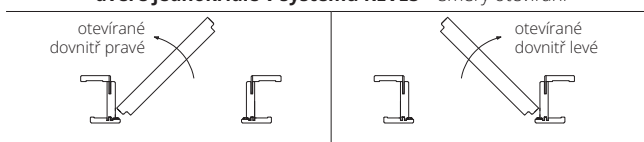

dveře HARMONY - směry otevírání



dveře HARMONY - směry otevírání



MEZERA MEZI KŘÍDLEM A PODLAHOU

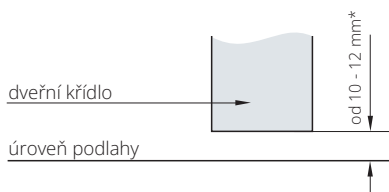

*u křidel HARMONY činí mezera 7 mm

verze se švýcarským prahem (volitelně)

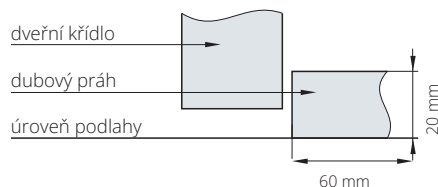

Rozměry pro vnitřní vchodové a venkovní dveře naleznete na stránkách věnovaných jednotlivým modelům dveří.

DŮLEŽITÉ UŽIVATELSKÉ INFORMACE TÝKAJÍCÍ SE ŠÍŘKY 90 PLUS

FR EI30, EI30 PLUS
EI60 PLUS

dřevěná zárubeň
FR EI30, EI30 PLUS

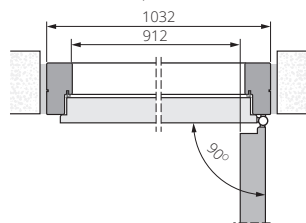

pevná kovová zárubeň
EI30 PLUS

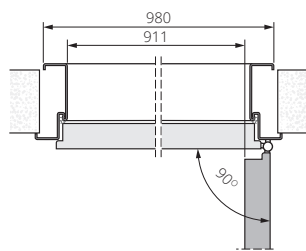

dřevěná zárubeň
EI60 PLUS

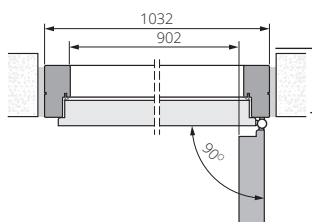

pevná kovová zárubeň
EI60 PLUS

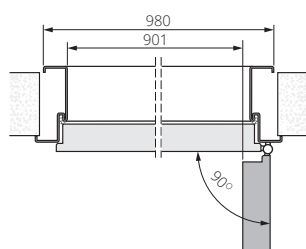

EI30 PLUS,
EI60 PLUS

dřevěná bezfalcová
zárubeň EI30 PLUS

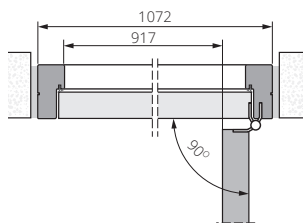

pevná kovová bezfalcová zárubeň
EI30 PLUS

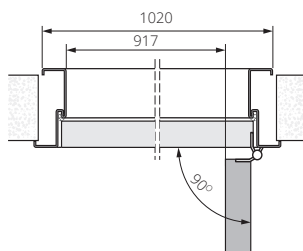

dřevěná bezfalcová
zárubeň EI60 PLUS

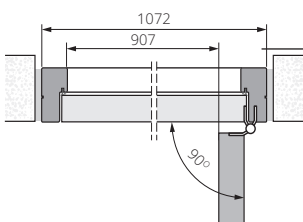

pevná kovová bezfalcová zárubeň
EI60 PLUS

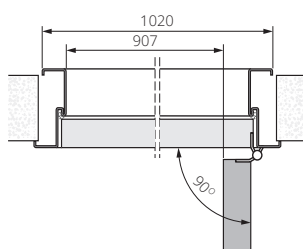

B-30, C-30, SR 37 dB,
RC3, FR EI30, SR 42 dB

dřevěná zárubeň
B-30, C-30

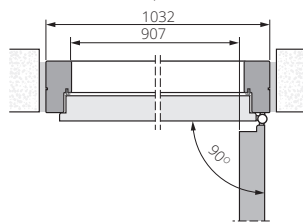

kovová zárubeň
RC3

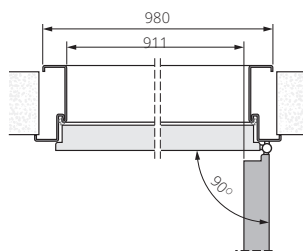

dřevěná zárubeň
RC3

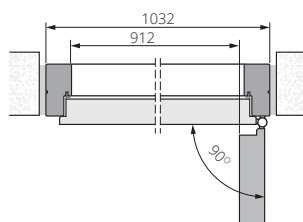

dřevěná zárubeň
FR EI30, SR 42 dB

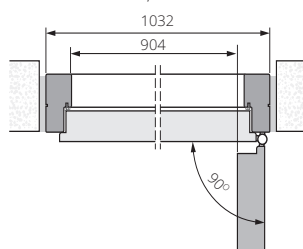

CERBER PLUS,
DECO INVEST, SEGURO,
SEGURO PLUS

dřevěná zárubeň
CERBER PLUS

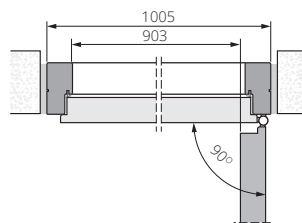

kovová zárubeň
DECO INVEST

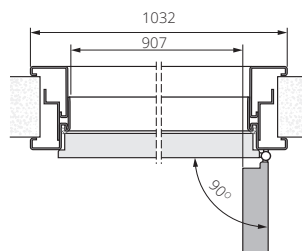

kovová zárubeň
CERBER PLUS

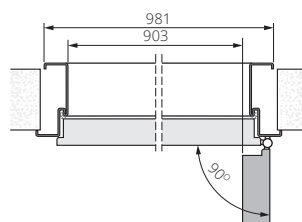

ZVUKOVĚ IZOLAČNÍ
TYP A, TYP B, INTERIÉROVÉ

dřevěná zárubeň
TYP A, B, interiérové
o 3. třídě mechanické odolnosti,
interiérové

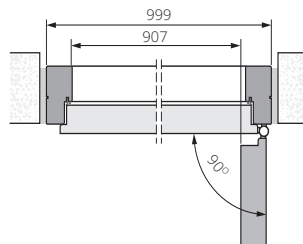

kovová zárubeň
TYP A, B, interiérové

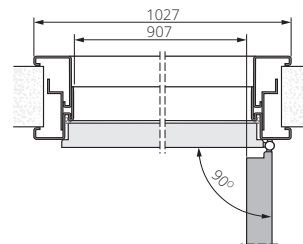

zárubeň ZP
TYP A, B, interiérové
o 3. třídě mechanické odolnosti,
interiérové

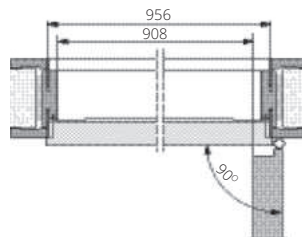

DVEŘE INTERIÉROVÉ DUO

zárubeň ZD

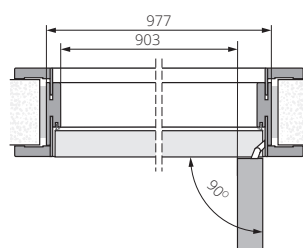

kovová zárubeň

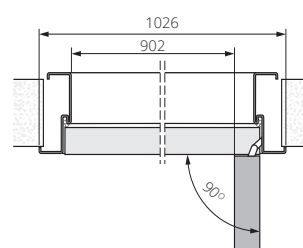

dřevěná zárubeň DUO
TYP A, B

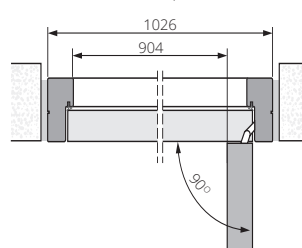

SKLO VE DVEŘÍCH

Podívejte se, na které straně se nachází matná strana skla

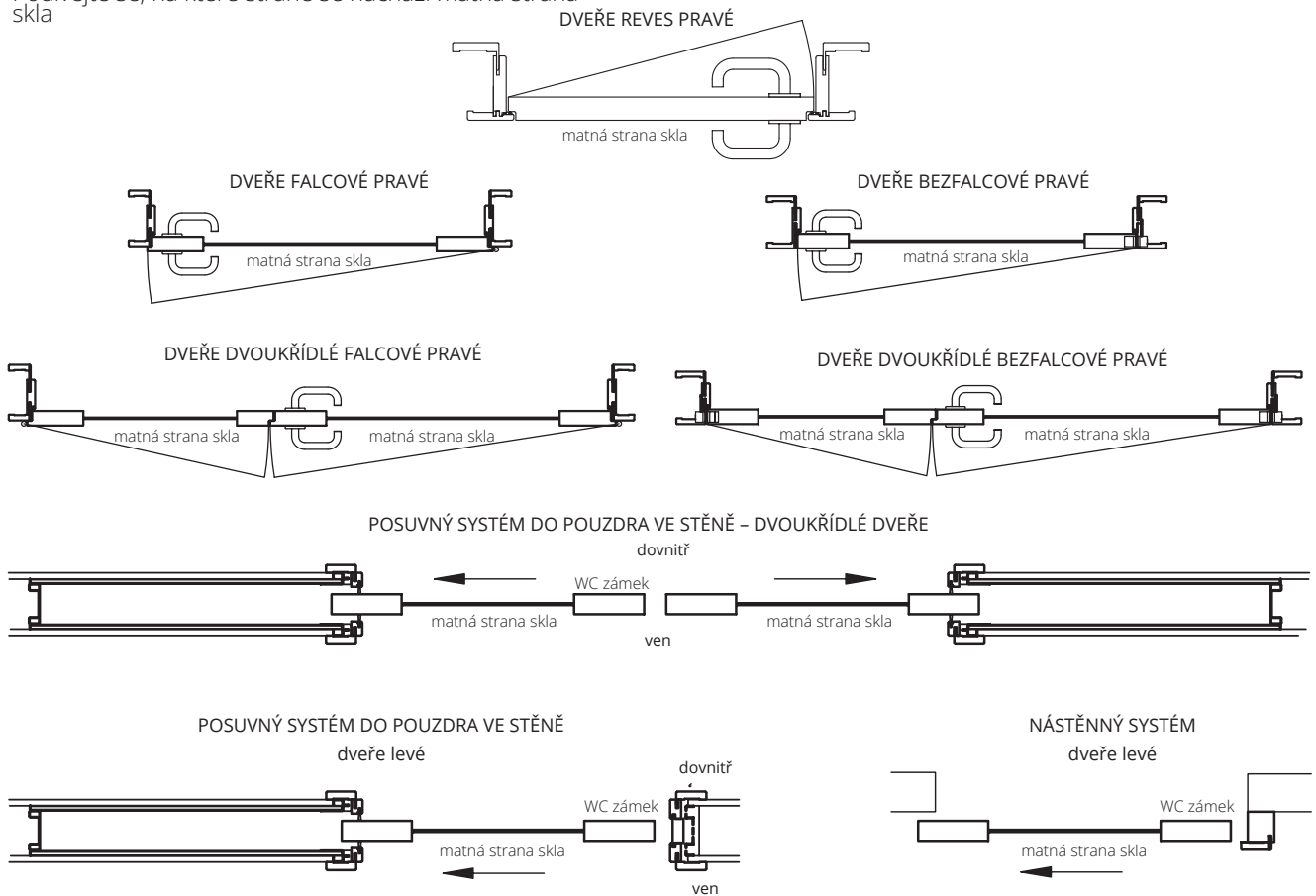

ROZMĚRY PROSKLENÍ

(ve světle) protipožárních dveří

FR EI30 SR 32 dB		EI30 PLUS				EI60 PLUS	
Rozměr skla ve světle [mm]:		W1S	W2S	W3S	W4S	W1S	W3S
		Rozměr skla ve světle [mm]:	Rozměr skla ve světle [mm]:	Rozměr skla ve světle [mm]:	Rozměr skla ve světle [mm]:	Rozměr skla ve světle [mm]:	Rozměr skla ve světle [mm]:
„60”	-	166x1054	166x1384	166x1054	166x1384	166x860	166x860
„70”	169x1056			266x1054	266x1384		266x860
„80”	269x1056			366x1054	366x1384		366x860
„90”	369x1056			466x1054	466x1384		466x860
„100”	469x1056			566x1054	566x1384		566x860
„110”	-			666x1054	666x1384		566x860

SKLA TVRZENÁ, LAMINOVANÁ

model	vzor	typ skla	příplatek netto
Haptic/ Deco/ Cambio / Impuls	V2S/V4SD	tvrzené sklo bílé/průhledné	128/154,88
		tvrzené sklo hnědý/grafit	255/308,55
		sklo VSG 22.1 průhledné	339/410,19
		sklo VSG 22.1 bílé	509/615,89
		sklo VSG 22.1 černé	933/1128,93
		sklo VSG 33.1 průhledné	255/308,55
	V3SD	sklo VSG 33.1 bílé	424/513,04
		tvrzené sklo hnědý/grafit	594/718,74
		sklo VSG 22.1 průhledné	678/820,38
		sklo VSG 22.1 bílé	1272/1539,12
		sklo VSG 22.1 černé	2543/3077,03
		sklo VSG 33.1 průhledné	509/615,89
V5SD	sklo VSG 33.1 bílé	1060/1282,60	
	tvrzené sklo bílé/průhledné	128/154,88	
	tvrzené sklo hnědý/grafit	255/308,55	
	sklo VSG 22.1 průhledné	128/154,88	
	sklo VSG 22.1 bílé	212/256,52	
	sklo VSG 22.1 černé	424/513,04	
		sklo VSG 33.1 průhledné	128/154,88
		sklo VSG 33.1 bílé	212/256,52

BAREVNÉ PŘÍKRYTÍ

ECO TOP

Povrch vyznačující se dokonalou kombinací ceny a kvality, která zajišťuje možnost dlouhodobého použití v domácnostech.

UNI MAT PLUS

Zesílená vrstva se vyznačuje hedvábným povrchem a speciální vrstvou odolnou proti otiskům prstů.

LAMISTONE CPL

Vysoce odolný povrch doporučovaný pro veřejné budovy a používaný v podmínkách intenzivního provozu dveří, např. v hotelích a kancelářských budovách. Může se vyskytnout rozdíl v odstínu křidel, zárubní a rámečků.

SILKSTONE

Povrch s charakteristikou LAMISTONE CPL, navíc s neopakovatelným efektem struktury pravého dřeva.

SILKSTONE CPL 0,5 mm

Povrch s charakteristikou a odolností laminátu CPL 0,5 mm, navíc s neopakovatelným efektem struktury pravého dřeva. Tento povrch je doporučován pro veřejné budovy a používán v podmínkách intenzivního provozu dveří, např. v hotelích a kancelářských budovách.

LAMINOVANÉ

Vysoce odolný povrch doporučovaný pro veřejné budovy a používaný v podmínkách intenzivního provozu dveří, např. v hotelích a kancelářských budovách. Může se vyskytnout rozdíl v odstínu křidel, zárubní a rámečků.

LAMINOVANÉ CPL/HPL EGGER

Povrch s vysokou odolností proti mechanickému poškození a poškrábání, odolností proti vlhkosti a změnám teploty. Snadno se udržuje v čistotě. Dobrá odolnost. Doporučuje se pro veřejné budovy a používá se v podmínkách intenzivního provozu dveří, např. v hotelech, kancelářích.

POVRCHY PREMIUM

STŘÍKANÉ

Ekologické akrylové barvy, vybrané barvy palet RAL a NCS.

DÝHOVANÉ

Dýhované dveře POL-SKONE jsou pokryty ekologickým UV lakem. Je mnohem odolnější proti poškrábání a světlu než standardní laky nanášené i ve více vrstvách. Vzhledem k přírodnímu charakteru dýh je možné že se projeví jejich různé odstíny a kresby.

DÝHOVANÉ SILKWOOD

Povrch z přírodní dřevěné dýhy opatřený ekologickými barvami RAL a NCS. Ekologický UV lak zvyšuje odolnost proti poškrábání a působení světla.

DÝHOVANÉ REALWOOD

Povrch z přírodní dřevěné dýhy s povrchovou úpravou UV ultra-matným lakem s viditelnou kresbou dřeva.

ECO TOP

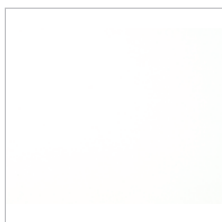

120 bílá

UNI MAT PLUS



640 grafito



641 titano

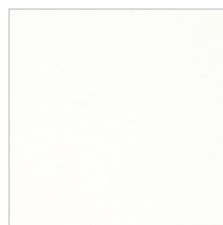

642 bílá



643 béžová

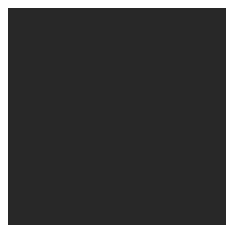

644 černá

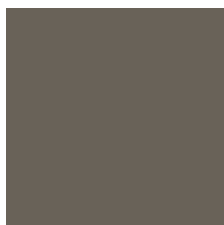

645 lava

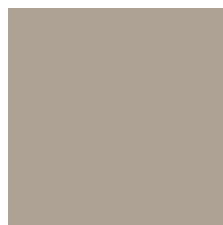

646 stone



648 moss



649 sage

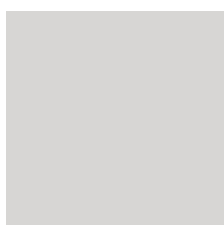

650 šedá

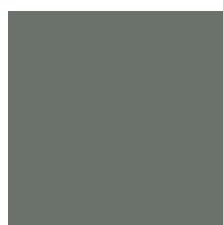

651 verde

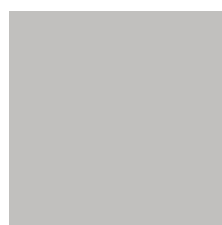

652 platino

UNI MAT PLUS STRUKTURA 3D



670 nero

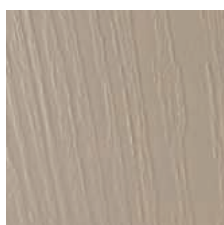

671 taupe



672 platino

LAMISTONE CPL



231 dub halif



241 jilm pískový V*



242 jilm šedý V*

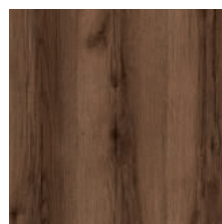

243 dub delano



250 dub terra

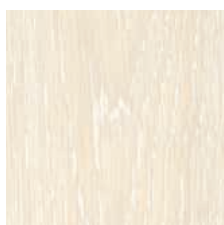

260 bílý dub*



263 ořech premium



289 šedá

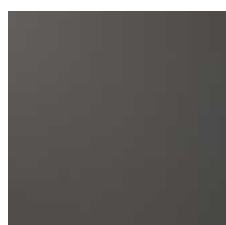

531 antracit

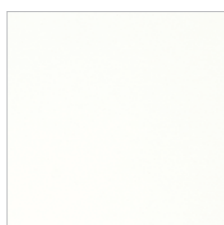

213 super bílá

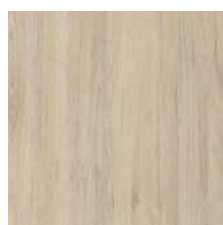

233 dub Salinas



234 dub natura

LAMISTONE CPL

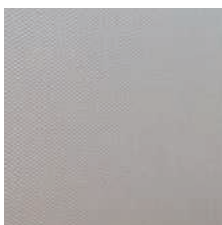

210 filo

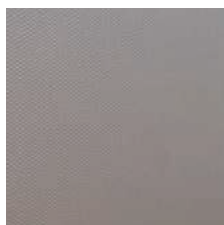

211 fibra



212 lino

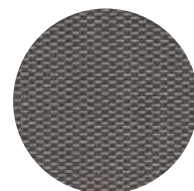

nový **unikátní povrch** CPL 0,15 se strukturou Iněné tkaniny protkané kovovým leskem

SILKSTONE

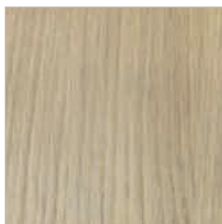

230 dub gran

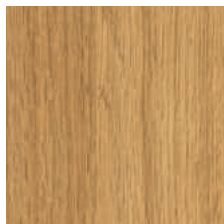

276 dub polský

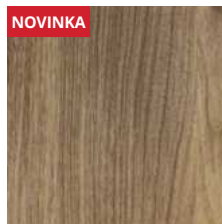

290 dub Royal

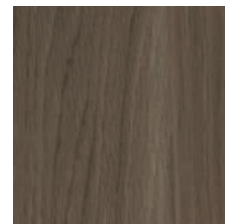

293 antracit Royal

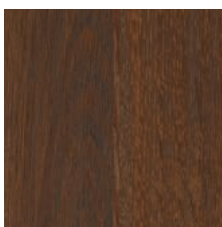

295 merbau Royal

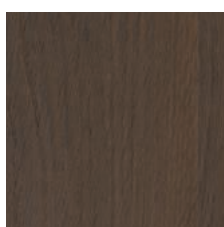

297 nugát Royal

SILKSTONE CPL 0,5 mm*

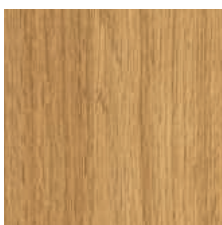

976 dub polský

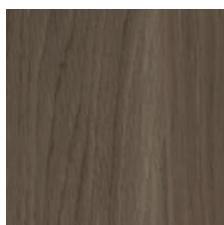

993 antracit Royal

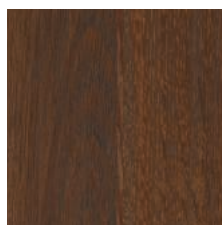

995 merbau Royal

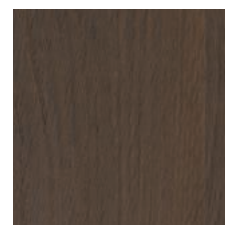

997 nugát Royal

LAMINOVANÉ CPL 0,2 mm

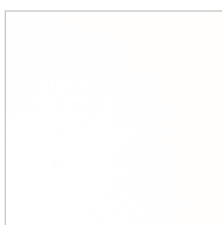

820 bílá



222 šedá

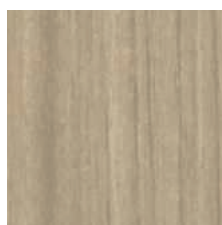

225 dub terra

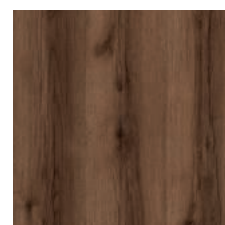

227 dub delano



280 dub halif

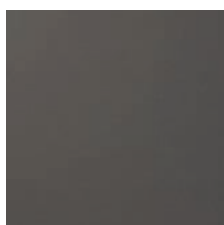

821 antracit

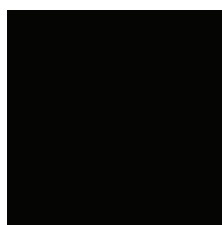

844 černá

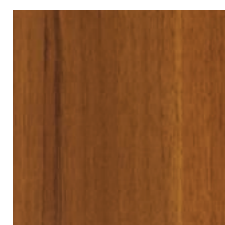

863 ořech premium



833 dub Salinas



834 dub natura

* barvy dostupné po konzultaci s obchodním oddělením
Uvedené barvy se mohou lišit od skutečných odstínů. Může se vyskytnout rozdíl v odstínu křidel, zárubní a rámečků.

**LAMINOVANÉ
CPL 0,5 mm***

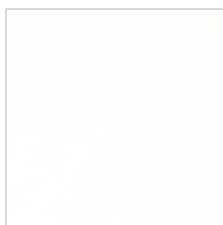

945 bílá struktura



922 šedá struktura

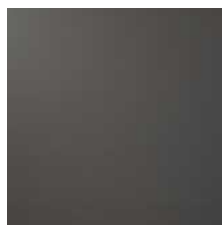

926 antracit struktura

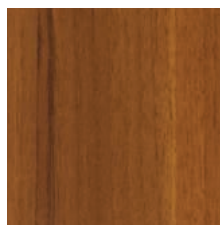

963 ořech premium

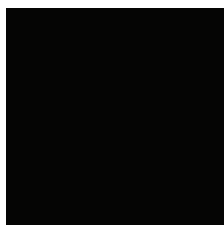

946 černá struktura



961 dub halif



933 dub Salinas



934 dub natura



825 dub terra

**LAMINOVANÉ
CPL EGGER
0,2 mm
SKUPINA A**

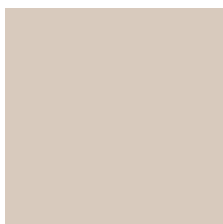

574 kašmír ST9

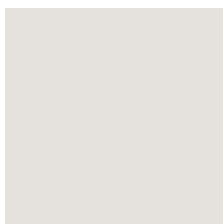

575 šedá ST9



576 bílá alpská ST9

**LAMINOVANÉ
CPL EGGER
0,2 mm
SKUPINA B**



570 dub vincenza světlý
ST12



571 dub vincenza ST12



572 dub kendal přírodní ST12

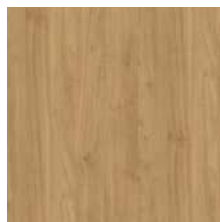

573 dub kendal olejovaný
ST12

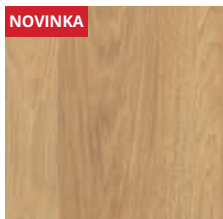

577 hikora přírodní ST10

NOVINKA

**LAMINOVANÉ
HPL 1 mm
FUNDERMAX***

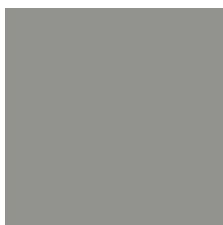

H20 0075



H21 0077

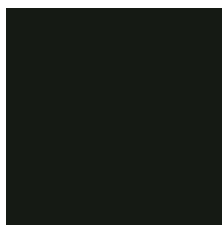

H22 0080

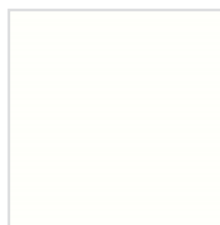

H23 2286

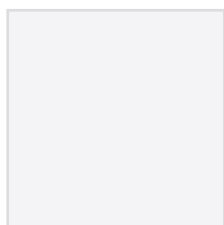

H24 0091

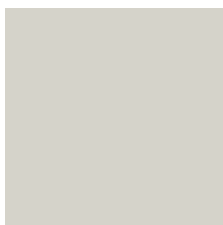

H25 0741

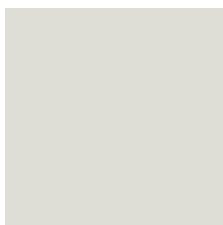

H26 1203



H27 0070

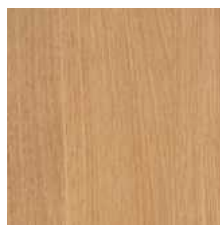

H28 0125

* barvy dostupné po konzultaci s obchodním zástupcem. Barvy se mohou lišit od skutečných odstínů. Může se vyskytnout rozdíl v odstínu křidel, zárubní a rámečků.

**LAMINOVANÉ
HPL EGGER
0,8 mm
SKUPINA A**



H54 kašmír ST9

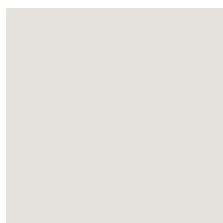

H55 šedá ST9



H56 bílá alpská ST9

**LAMINOVANÉ
HPL EGGER
0,8 mm
SKUPINA B**



H50 dub vincenza světlý ST12



H51 dub vincenza ST12

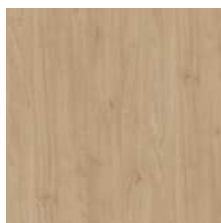

H52 dub kendal přírodní ST12

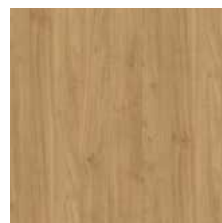

H53 dub kendal olejovaný ST12

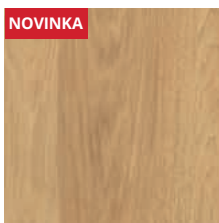

NOVINKA

H57 hikora přírodní ST10

**DÝHOVANÉ
SKUPINA A**

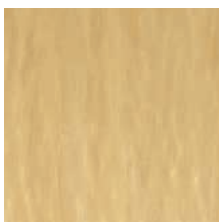

312 limba

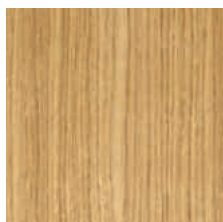

334 dub evropský

**DÝHOVANÉ
SKUPINA B**

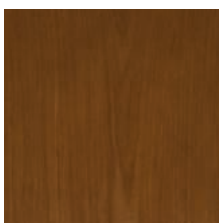

323 dub rustikální

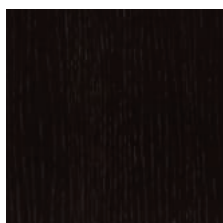

340 eben

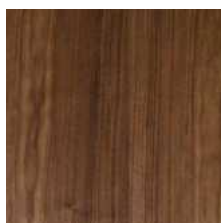

390 ořech přírodní

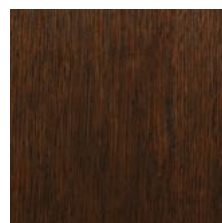

404 tmavý ořech

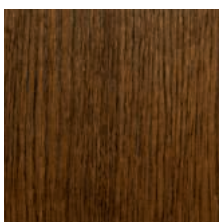

405 světlý ořech

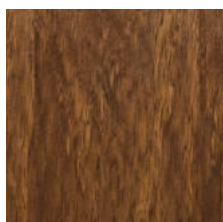

421 cappuccino

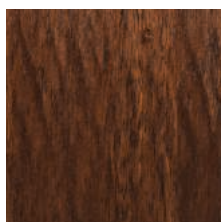

422 mokka

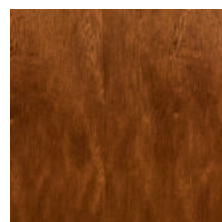

424 teak

**DÝHOVANÉ
SKUPINA C**

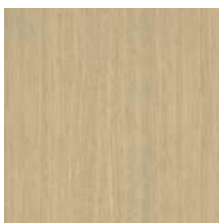

370 dub bělený

Uvedené barvy se mohou lišit od skutečných odstínů.
Může se vyskytnout rozdíl v odstínu křídél, zárubní a rámečků.

DÝHOVANÉ SKUPINA D

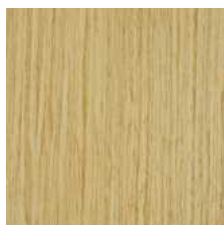

313 dub classic

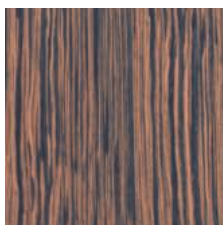

460 makassar

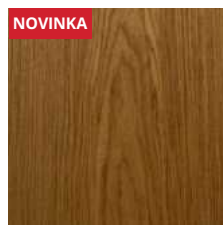

NOVINKA
461 dub karmel

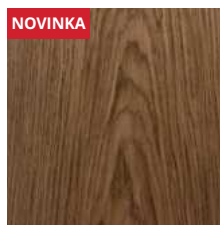

NOVINKA
462 dub trufla

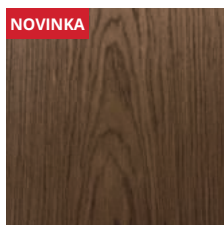

NOVINKA
463 dub čokoládový



FLÁDR
ZÁRUBNÉ

POLOFLÁDR
DVEŘNÍ KŘÍDLA

JEDINEČNOST KRESBY DUBOVÉ DÝHY

POL-SKONE disponuje nejrozsáhlejší nabídkou dýhovaných dveřních křídel, k jejichž výrobě se používají přírodní dýhy, mimo jiné dubová dýha. Kvalita dubové dýhy, nepravidelná kresba letokruhů, bohatá paleta odstínů a přirozená krása jsou nespornými přednostmi dýhovaných dveří.

DÝHOVANÉ SILKWOOD



450 bílá mat

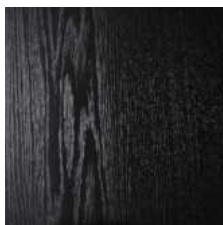

451 černá mat



452 šedá mat RAL 7047



453 indigo RAL 5011



454 sage mat
NCS S 4010-G50Y



455 béžová
(NCS S 2005-Y50R)

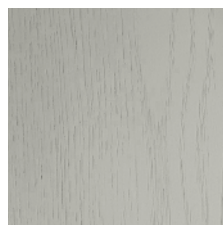

456 šedá RAL 7038

**DÝHOVANÉ
REALWOOD**

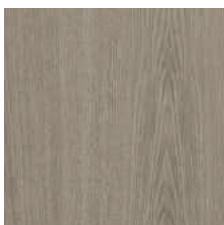

470 nabucco mat

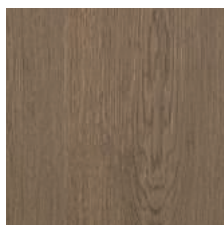

471 toska mat

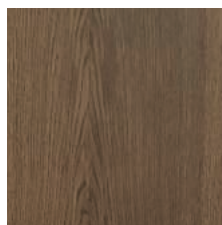

472 traviata mat

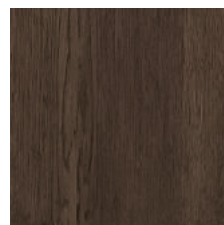

473 kastano mat

STŘÍKANÉ

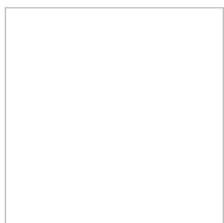

001 bílá (RAL 9003)

**MONO1
MAT**

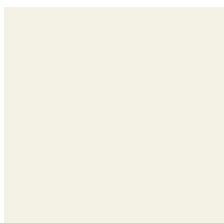

OMA RAL 9010 mat

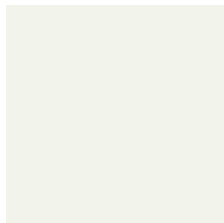

OMB RAL 9016 mat

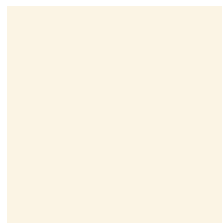

OME RAL 9001 mat

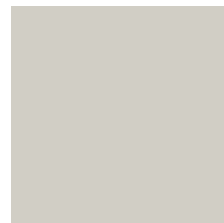

OMF RAL 9002 mat

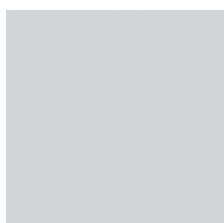

**OM5 šedá mat
(RAL 7047)**



OMG RAL 7035 mat



OMH RAL 7004 mat



**OM6 béžová mat
(NCS S 2005 Y50R)**

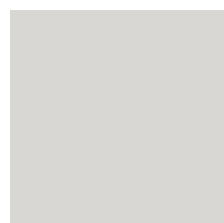

**OMD světle béžová mat
(NCS S1502-Y50R)**

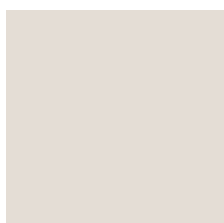

**OMC písková šedá mat
(NCS S 1002-Y50R)**

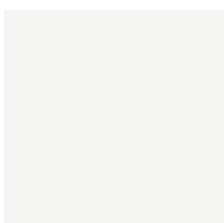

000 NCS S 0500-N bílá

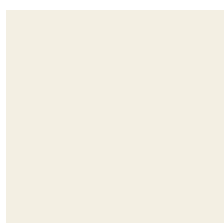

OMI NCS S 0502-Y mat

**MONO
MAT**



OM7 sage mat
(NCS S 4010-G50Y)



OM4 indigo mat
(RAL 5011)



OM1 sky blue mat
(RAL 5014)



OMJ RAL 1015 mat

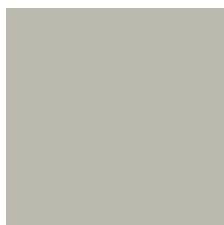

OMK RAL 7044 mat



OML RAL 7038 mat

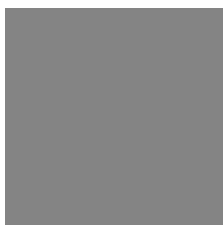

OND RAL 7037 mat

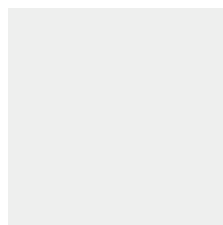

OMM NCS S 0300-N mat

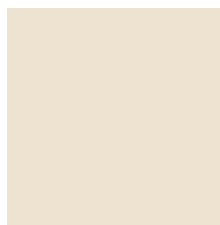

OMN NCS s 1502-Y mat

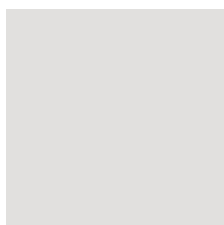

OMO NCS S 1000-N mat

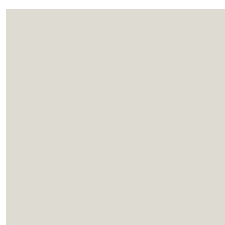

OMP NCS S 1002-Y mat

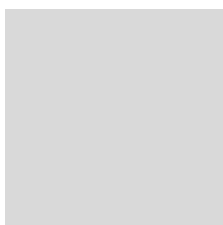

OMQ NCS S 1500-N mat

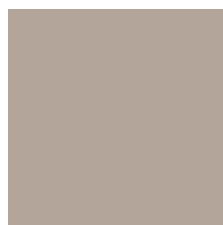

OMR NCS S 3005-Y50R mat

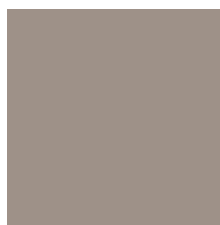

OMS NCS S 4005-Y50R mat

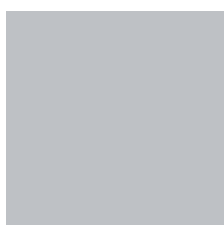

OMT NCS S 2005-R80B mat

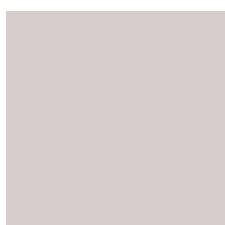

OMU NCS S 1502-R mat



002 BLACK černá
(RAL 9005)

**MONO3
MAT**



ON1 NCS S 8000N mat

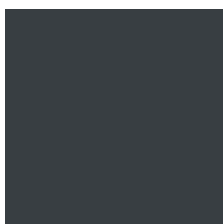

ON2 RAL 7016 mat

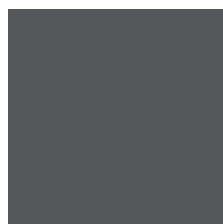

ON3 RAL 7024 mat



ON4 NCS S 8500N mat

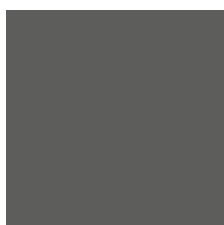

ON6 NCS S 7000N mat

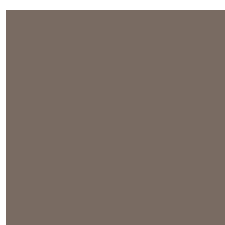

ON7 NCS S 6005 Y50R mat

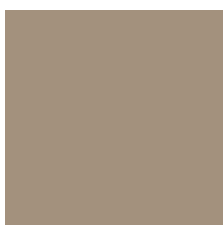

ON8 RAL 1019 mat

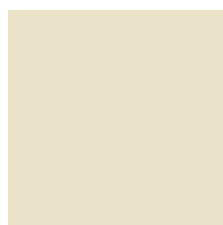

ON9 RAL 1013 mat



ONA RAL 6003 mat



ONB RAL 6013 mat



ONC RAL 6012 mat

BAREVNÉ PŘÍPLATKOVÉ PROVEDENÍ

OCELOVÉ DVEŘE A KOVOVÉ ZÁRUBNĚ

Standardní barevné provedení dostupné ve standardní povrchové úpravě POLOMAT

BARVY KOVOVÝCH ZÁRUBNÍ

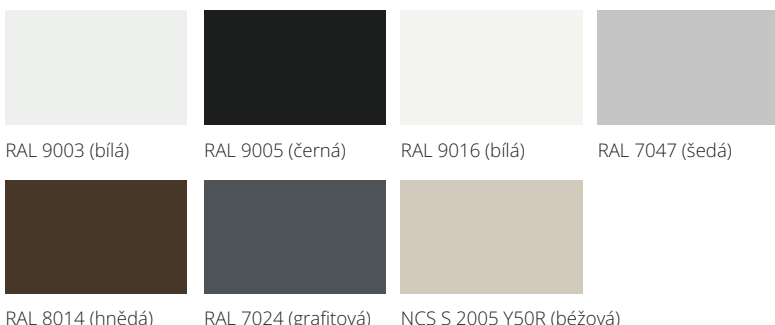

RAL 9003 (bílá)

RAL 9005 (černá)

RAL 9016 (bílá)

RAL 7047 (šedá)

RAL 8014 (hnědá)

RAL 7024 (grafitová)

NCS S 2005 Y50R (běžová)

TABULKA PŘÍPLATKŮ BAREV RAL zárubně nelze vyrobit v barvách NCS

příplatek za kus zárubně

Barevná skupina	(1-5 ks)	(6-10 ks)	(nad 10 ks)
SKUPINA I	+20%	+10%	+5%
SKUPINA II	+30%	+20%	+10%
SKUPINA III	+35%	+20%	+10%
SKUPINA IV	+40%	+25%	+15%
SKUPINA V	+60%	+60%	+60%

TABULKA PŘÍPLATKŮ – STRUKTURY

příplatek k základní ceně kovové zárubně

polodrážkový systém	+20%
bezpolodrážkový systém	+10%
HARMONY v barvě RAL 9003, RAL 9005	+10%

BARVY OCELOVÝCH DVEŘÍ GALIO / STALIO

OCELOVÉ STRUKTURA SKUPINA 1

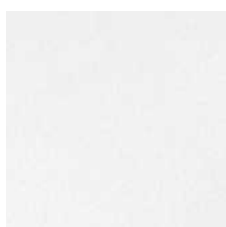

0S1 RAL 9003

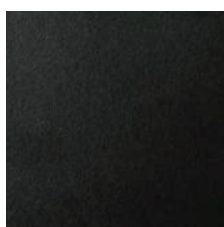

0S2 RAL 9005

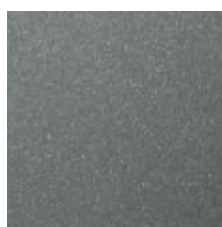

0S0 antracit
(třpytivý efekt)

OCELOVÉ STRUKTURA SKUPINA 2

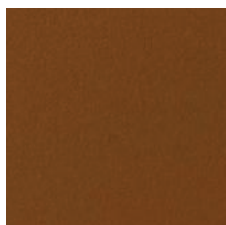

0S3 měď
(třpytivý efekt)

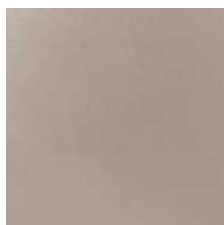

0S4 kašmír
(třpytivý efekt)



0S5 sage

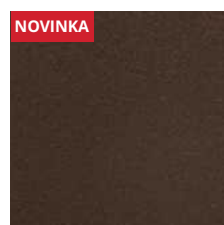

0S7 mokka

PALETA RAL ROZDĚLENÍ BAREV (týká se kovových zárubní, hliníkových zárubní a hliníkových lišt)

SKUPINA I

1000 1001 1002 1011 1013 1015 1019 1020 3009 4001 5000 5001 5004 5005 5007 5008 5009 5010 5011 5013 5014 5017 5019 5020 5021 5022 5023 5024 6000 6003
6004 6005 6006 6007 6008 6011 6012 6013 6014 6015 6019 6020 6026 6027 6033 6034 7000 7001 7002 7003 7004 7005 7006 7008 7009 7010 7011 7012 7013 7015
7016 7021 7022 7023 7026 7030 7031 7032 7033 7034 7035 7036 7037 7038 7039 7040 7042 7043 7044 7045 7046 8000 8001 8002 8003 8004 8007 8011 8012 8015
8017 8019 8022 8023 8024 8025 8028 9001 9002 9010 1024HR 6021HR

SKUPINA II

1014 3000 3001 3002 3004 3007 3011 3013 3016 4002 4008 5002 5003 5012 5015 5018 6017 6022 6025 6029 9018 3031HR4005HR4006HR6002HR8008HR

SKUPINA III

3003 3005 3020 3022 6010 6018 6024 1024HR4004HR4010HR6032HR

SKUPINA IV

3012 3014 6001 6028 3027HR4003HR4007HR6037HR

SKUPINA V

1003 1004 1005 1006 1016 1017 1018 1021 1023 1027 1032 1033 1034 1037 2000 2001 2002 2004 2009 2010 2011 2012 3018 1027HR1028HR2003HR2008HR3028HR 9006

Barevné provedení RAL kovových a hliníkových zárubní se liší od barevného provedení RAL stříkaných dveřních křídel z důvodu odlišné technologie nanášení materiálu.

LAMINÁTY HPL

Laminát HPL, tloušťka 1,0 mm, struktura FH s antibakteriální úpravou.

CENA (Kč)
netto/brutto
(DPH 23 %)

Kód laminátu	Bližký ekvivalent RAL (doporučený, není 100% shodný)	Zárubeň dřevěná, DIN a hrana	Zárubeň kovová	Příplatek
0075 FH	RAL 7037	zárubeň stříkaná, hrana stříkaná	RAL 7037, hrana stříkaná	š. „60“-„100“ výš. standard
0077 FH	RAL 7024 / RAL 7015	zárubeň stříkaná, hrana stříkaná nebo varianta Lamistone 531, CPL 0,2 821, hrana antracit	RAL 7024 / RAL 7015, hrana stříkaná	š. „60“-„100“ výš. nadstandard
0080 FH	RAL 9005	zárubeň stříkaná, hrana stříkaná nebo varianta CPL 0,2 844, hrana černá	RAL 9005, hrana stříkaná	š. „110“-„120“ výš. standard a nadstandard
2286 FH	RAL 9016	zárubeň stříkaná, hrana stříkaná varianta CPL 0,2 bílá 820, hrana bílá	RAL 9016, hrana stříkaná	4153/5025,13 za 1 ks křídla v povrchu CPL 0,2
0741 FH	RAL 7035	zárubeň stříkaná, hrana stříkaná nebo varianta Lamistone 289, CPL 0,2 222, hrana šedá	RAL 7035, hrana stříkaná	5975/7229,75 za 1 ks křídla v povrchu CPL 0,2
1203 FH	RAL 7047	chybí	RAL 7047, hrana stříkaná	5975/7229,75 za 1 ks křídla v povrchu CPL 0,2
0070 FH	RAL 7016	žádná shoda	RAL 7016, hrana stříkaná	
0125 natural oak		zárubeň laminovaná v barvách UNI, hrana v barvách UNI	všechny barvy UNI	4407/5332,47
0091 FH	RAL 9003	zárubeň stříkaná, hrana stříkaná varianta Lamistone 213, hrana bílá		6357/7691,97
				6357/7691,97
				individuální cenová nabídka

BARVA UNI MAT PLUS	EKVIVALENT RAL/NCS S (DOPORUČENÝ) NENÍ 100% SHODNÝ
BÍLÁ 642	RAL 9003
BĚŽOVÁ 643	NCS S 2005 Y50R
GRAFITE 640	RAL 7024
TITANO 641	RAL 7037
ČERNÁ 644	RAL 9005
LAVA 645	7013 nebo 7006
STONE 646	RAL 1019
MOSS 648	RAL 6012
SAGE 649	NCS S 4010 G50Y
VERDE 651	NCS S 6005 G20Y
ŠEDÁ 650	RAL 7047
PLATINO 652	ŽÁDNÁ SHODA

BAREVNÉ SLADĚNÍ LAMINÁTŮ KE KOVOVÝM ZÁRUBNÍM

	CPL 0,15	CPL 0,2	CPL 0,5	barevné provedení kovová zárubeň
světle šedá	kód 289	kód 222	kód 922	RAL 7035
antracit	kód 531	kód 821	kód 926	RAL 7024
černá	-	kód 844	kód 946	RAL 9005
bílá	-	kód 820	kód 945	RAL 9016
super bílá	kód 213	-	-	RAL 9003

MOŽNOST PROVEDENÍ HRANY V BAREVNÉM PROVEDENÍ STŘÍKANÉ RAL

týká se laminovaných dveří (příplatek za 1 ks)
od 1 do 5 ks +2543/3077,03, nad 5 ks +2119/2563,99

DVOUBAREVNÉ DVEŘE



dvoubarevné křídlo, jednobarevná zárubeň

dvoubarevné křídlo, dvoubarevná zárubeň

MOŽNOST PROVEDENÍ DVOUBAREVNÝCH DVEŘÍ (VNITŘNÍ A TECHNICKÉ DVEŘE)

Pouze desková konstrukce, netýká se rámo-výplňové konstrukce. Barvy pouze ze stejné barevné skupiny např. ECO TOP+ECO TOP, LAMISTONE+LAMISTONE, CPL 0,2+CPL 0,2, HPL+HPL

dvoubarevné křídlo / jednobarevná zárubeň bez příplatku

dvoubarevné křídlo / dvoubarevná zárubeň +20% k ceně dveří

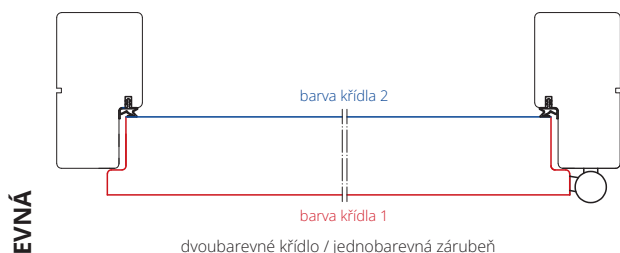

dvoubarevné křídlo / jednobarevná zárubeň

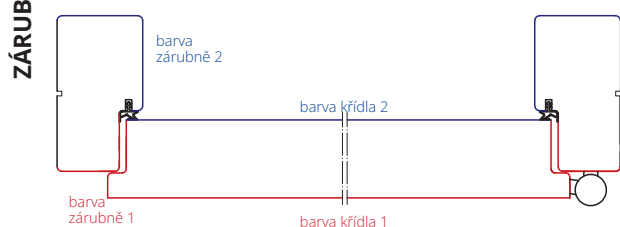

dvoubarevné křídlo / dvoubarevná zárubeň

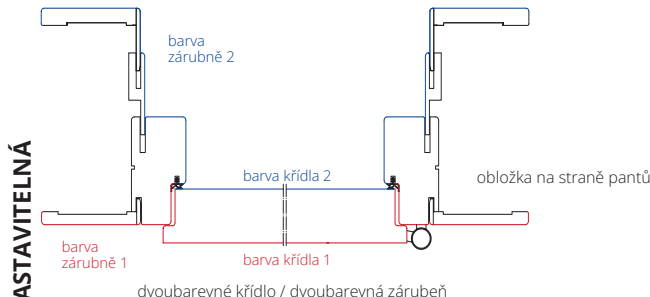

dvoubarevné křídlo / dvoubarevná zárubeň

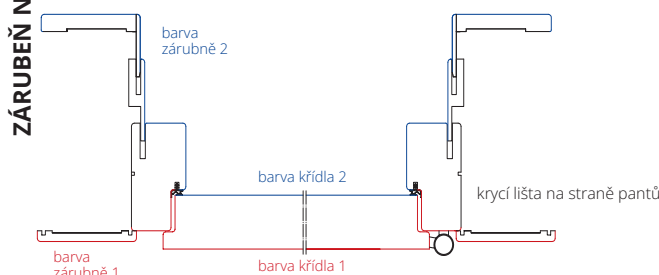

PARAMETRY STANDARDNÍ DVEŘÍ POL-SKONE

TŘÍDA MECHANICKÉ ODOLNOSTI			ODOLNOST PROTI VLOUPÁNÍ			POŽÁRNÍ ODOLNOST		KOUŘŮTĚSNOST	ZVUKOVÁ IZOLACE				SPECIALIZOVANÉ		MECHANICKÁ ŽIVOTNOST			
třída 2	třída 3	třída 4	třída RC2	třída RC3	třída C	EI30	EI60	Sa, S ₂₀₀	27 dB	32 dB	37 dB	42 dB	klima třída 3	RTG	20 000 cyklů	50 000 cyklů	100 000 cyklů	200 000 cyklů

VNITŘNÍ

DVEŘE S DESKOVOU KONSTRUKCÍ	●	○	○	○	○	○	○	○	○	○	○	○	○	○	○	○	○	○
DVEŘE S DESKOVOU KONSTRUKCÍ	○	●	○	○	○	○	○	○	○	○	○	○	○	○	○	○	○	○
DVEŘE S RÁMOVOU KONSTRUKCÍ	●	○	○	○	○	○	○	○	○	○	○	○	○	○	○	○	○	○
DECO INVEST jednokřídlé - str. 180	○	●	●	○	○	○	○	○	○	○	○	○	○	○	○	○	○	○
DECO INVEST dvoukřídlé - str. 181	●	○	○	○	○	○	○	○	○	○	○	○	○	○	○	○	○	○

VNITŘNÍ VCHODOVÉ

HARMONY INVEST - str. 16 HARMONY INVEST PRO - str. 18	○	●	●	○	○	○	○	○	○	○	○	○	○	○	○	○	○	○
B-30, B-30 INVEST - str. 204, 206	○	○	●	○	●	○	○	○	○	○	○	○	○	○	○	○	○	○
C-30 - str. 204	○	○	●	○	●	●	○	○	○	○	○	○	○	○	○	○	○	○
CERBER PLUS RC2 - str. 214	○	●	○	○	○	○	○	○	○	○	○	○	○	○	○	○	○	○
RC3, RC3 INVEST - str. 212	○	○	●	○	○	○	○	○	○	○	○	○	○	○	○	○	○	○
CERBER PLUS - str. 216	○	●	○	○	○	○	○	○	○	○	○	○	○	○	○	○	○	○
RC3 INVEST 37 dB - str. 210	○	○	●	○	○	○	○	○	○	○	○	○	○	○	○	○	○	○
RC3 INVEST SR 37 EI30 - str. 208	○	○	●	○	○	○	○	○	○	○	○	○	○	○	○	○	○	○

TECHNICKÉ

G46 - str. 182	●	○	○	○	○	○	○	○	○	○	○	○	○	○	○	○	○	○
FR EI30 - str. 224	○	●	○	○	○	○	○	○	○	○	○	○	○	○	○	○	○	○
FR EI30 SR37 dB - str. 222	○	●	○	○	○	○	○	○	○	○	○	○	○	○	○	○	○	○
FR EI30 SR 42 dB - str. 220	○	●	○	○	○	○	○	○	○	○	○	○	○	○	○	○	○	○
FR EI30 SR 42 dB DM - str. 220	○	●	○	○	○	○	○	○	○	○	○	○	○	○	○	○	○	○
EI30 PLUS - str. 226	○	●	○	○	○	○	○	○	○	○	○	○	○	○	○	○	○	○
EI60 PLUS - str. 230	○	●	○	○	○	○	○	○	○	○	○	○	○	○	○	○	○	○
AKUSTIK 42 dB - str. 198	○	○	●	○	○	○	○	○	○	○	○	○	○	○	○	○	○	○
AKUSTIK SEKURO 42 dB - str. 198	○	○	●	○	○	○	○	○	○	○	○	○	○	○	○	○	○	○
SR 37 dB - str. 196	○	○	●	○	○	○	○	○	○	○	○	○	○	○	○	○	○	○
TYP A - str. 192	●	○	○	○	○	○	○	○	○	○	○	○	○	○	○	○	○	○
TYP B - str. 192	●	○	○	○	○	○	○	○	○	○	○	○	○	○	○	○	○	○
TYP A DUO - str. 192	●	○	○	○	○	○	○	○	○	○	○	○	○	○	○	○	○	○
TYP B DUO - str. 192	●	○	○	○	○	○	○	○	○	○	○	○	○	○	○	○	○	○
HIGRO - str. 188	●	○	○	○	○	○	○	○	○	○	○	○	○	○	○	○	○	○
GAMMA - str. 190	○	●	○	○	○	○	○	○	○	○	○	○	○	○	○	○	○	○

* HARMONY INVEST PRO ODW

● dostupné ○ nedostupné ◐ volitelně

BAREVNÉ PROVEDENÍ INTERIÉROVÝCH DVEŘÍ

DOSTUPNÉ BAREVNÉ PROVEDENÍ INTERIÉROVÝCH DVEŘÍ

	křídlo, surové pro vlastní povrchovou úpravu	ECO TOP	LAMISTONE	SILKSTONE	UNI MAT PLUS	UNI MAT PLUS STRUKTURA 3D	LAMINÁTOVÉ CPL / HPL	LAMINÁT EGGER CPL / HPL	STŘÍKANÉ BILÁ RAL 9003	MONO1 MAT	MONO2 MAT	MONO3 MAT	STŘÍKANÉ - OCELOVÉ	DÝHOVANÉ - SKUPINA A	DÝHOVANÉ - SKUPINA B	DÝHOVANÉ - SKUPINA C	DÝHOVANÉ - SKUPINA D	SILKWOOD	REALWOOD
ADORE - str. 96	.	.	●	.	●
ARCO - str. 58	.	●	●	●
CAMBIO - str. 122	●	●	●	●
CREATO - str. 92	●
DECO - str. 86	●	●
DECO EGGER - str. 88	●	●
DECO LUX - str. 152	●	●	●	●	●	●
EGRO - str. 54	●	●
EMPORE - str. 98	●
ESPINA - str. 154	●	●	●	●	.	.	.	●
ESTATO - str. 126	●	●
ESTATO LUX - str. 160	●	●	●	●	●	●	.	●
ESTO - str. 56	.	.	●	●	●
ETIUDA - str. 104	.	.	●	●
FIORD - str. 134	●	●	●	●
FORTIMO - str. 74	.	.	●	●	●
FORTIMO LUX - str. 144	●	●	●	●	.	●
FORTO - str. 64	.	.	●	●	●
GALIO - str. 22	●
GALIO PIVOT - str. 28	●
HAPTIC - str. 82	●
HARMONY INVEST - str. 16	●	.	●	●	●	.	●	●	●	●	●	●	.	●	●	●	●	●	●
HARMONY INVEST PRO - str. 18	●	.	●	●	●	.	●	●	●	●	●	●	.	●	●	●	●	●	●
HARMONY MIRROR - str. 14	●	.	●	●	●	.	●	●	●	●	●	●	.	●	●	●	●	●	●
HARMONY SYSTEM POL-SKONE - str. 12	●	.	●	●	●	.	●	●	●	●	●	●	.	●	●	●	●	●	●
IMPULS - str. 84	.	.	●	●
INTERSOLID - str. 146	●	●	●	●	.	●
INTERSOLID II - str. 148	●	●	●	●	.	●
INVERNO - str. 90	.	.	●	●	●
KINGSTONE - str. 150	●	.
LAURA - str. 68	.	.	●	●
LUMEN - str. 164	.	●	●	●	●	●	●	●	●	●	●	●	.	●	●	●	●	●	●
LUMEN LOFT - str. 166	.	●	●	●	●	●	●	●	●	●	●	●	●	●	●	●	●	●	●
LUMO - str. 26	●
MAESTO - str. 100	●
MAGRO - str. 66	.	.	●	●	●
MODENA - str. 118	●	●	●	●	●
MODERN - str. 108	●	●	●	●	●
MODESTO - str. 112	●	●	●	●	●
MODO - str. 52	●	●
MONA - str. 78	.	.	●	.	●	●
PALAZZO - str. 114	●	●	●	●	●
PASSO - str. 80	.	.	●	●
PRINCESTONE - str. 120	●	●	●	●	●
RIFLO - str. 138	●	●	●	●	●
ROYALE - str. 136	●	●	●	●	●
SALEA - str. 102	.	.	●	●
SAMOS - str. 62	.	.	●	●
SEDO - str. 48	●	●
SEMPRE - str. 70 a 72	.	.	●	●	●
SEMPRE LUX - str. 140 a 142	●	●	●	●	.	●
SENTO - str. 130	●	●	●	●	●
SKLÁDACÍ - str. 162	.	●	●	●	●	●	●	●	●	●	●	●	.	●	●	●	●	●	●
SLIM - str. 76	.	.	●	●	●
SONATA - str. 94	●	●
SONATA LUX - str. 158	●	●
STALIO - str. 34	●
SUBITO - str. 124	●	●	●	●	●
SUBLIME - str. 132	●	●	●	●	●
TEO - str. 156	●	●	●	●	●	.	●
TIARA - str. 128	●	●	●	●	●
UNITO - str. 60	●	●
VERI - str. 50	●	●
VERTIGO - str. 116	●	●	●	●	●
VILANO - str. 110	●	●	●	●	●
VISIO - str. 40	.	.	●	●	●
VISIO LUX - str. 42	.	.	●	●	●	●	.	.	●	.	●
VISIO M - str. 44	.	.	●	●	●	●	.	.	●	.	●
ZENN - str. 106	.	.	●	●	●

MOŽNOSTI VÝŠEK INTERIÉROVÝCH DVEŘÍ

	CZ/SK					PL NORMA					
	výška 1970 (falcové, bezfalcové)	výška 2100 (falcové, bezfalcové)	výška 2200 (falcové, bezfalcové)	výška 1970 do ocelové zárubně dle ČSN	výška 2100 do ocelové zárubně dle ČSN	výška 2020 (falcové, bezfalcové)	výška 2070 (falcové, bezfalcové)	výška 2120 (falcové, bezfalcové)	výška 2170 (falcové, bezfalcové)	výška 2220 (falcové, bezfalcové)	REVES*
	příp. 10%		příp. 20%			příp. 10%		příp. 10%	příp. 20%	příp. 20%	
ADORE	●	-	-	-	-	●	-	-	-	-	●
ARCO	●	-	-	-	-	●	-	-	-	-	-
CAMBIO	●	●	●	●	-	●	●	●	●	●	●
CREATO	●	-	-	●	-	●	-	●	-	●	●
DECO	●	●	●	●	-	●	●	●	●	●	●
DECO HPL	●	●	●	●	-	●	●	●	●	●	●
DECO LUX	●	●	●	●	-	●	●	●	●	●	●
EGRO	●	-	-	-	-	●	-	●	-	●	●
EMPORE	●	-	-	-	-	●	-	-	-	-	●
ESPINA	●	-	-	-	-	●	●	●	●	●	●
ESTATO	●	-	-	●	-	●	●	●	●	●	●
ESTATO LUX	●	-	-	●	-	●	-	●	-	●	●
ESTO	●	-	-	-	-	●	-	-	-	-	-
ETIUDA	●	-	-	●	-	●	-	●	-	●	-
FIORD	●	-	-	●	-	●	●	●	●	●	●
FORTIMO	●	-	-	-	-	●	-	-	-	-	-
FORTIMO LUX	●	-	-	-	-	●	-	-	-	-	-
FORTO	●	-	-	-	-	●	-	-	-	-	-
GALIO	stand. výška Hs 2040mm (jiné na dotaz)										
GALIO PIVOT	stand. výška Hs 2040mm (jiné na dotaz)										
HAPTIC	●	●	●	●	●	●	●	●	●	●	●
HARMONY INVEST						viz. katalog					
HARMONY INVEST PRO						viz. katalog					
HARMONY MIRROR						viz. katalog					
HARMONY SYSTÉM POL-SKONE	●	-	-	-	-	●	-	●	-	-	-
IMPULS	●	●	●	●	●	●	●	●	●	●	●
INTER-AMBER	●	●	●	●	-	●	●	●	●	●	●
INTERSOLID	●	-	-	-	-	●	●	●	●	●	-
INTERSOLID II	●	-	-	-	-	●	●	●	●	●	-
INVERNO	●	●	●	●	-	●	●	●	●	●	●
KINGSTONE	●	-	-	-	-	●	●	●	●	●	●
LOFTY	●	-	-	-	-	●	●	●	●	●	●
LUMEN	●	-	-	-	-	●	-	-	-	-	-
LUMEN LOFT	-	-	-	-	-	●	-	-	-	-	-
MAESTO	●	-	-	-	-	●	-	-	-	-	●
MAGRO	●	-	-	-	-	●	-	-	-	-	-
MODENA	●	-	-	-	-	●	●	●	●	●	●
MODERN	●	-	-	●	-	●	●	●	●	●	●
MODESTO	●	-	-	-	-	●	●	●	●	●	●
MODO	●	-	-	-	-	●	-	●	-	●	●
MONA	●	-	-	-	-	●	-	-	-	-	-
NOSTRE	●	●	●	●	-	●	●	●	●	●	●
PALAZZO	●	-	-	-	-	●	●	●	-	-	●
PASSO	●	-	-	-	-	●	-	-	-	-	-
PRINCESTONE	●	-	-	-	-	●	●	●	●	●	●
RIFLO	●	-	-	-	-	●	-	-	-	-	●
ROYALE	●	-	-	-	-	●	-	-	-	-	●
SALEA	●	-	-	-	-	●	●	●	●	-	●
SAMOS	●	-	-	-	-	●	-	-	-	-	-
SEDO	●	-	-	-	-	●	-	●	-	●	-
SEMPRE	●	-	-	-	-	●	●	●	-	-	-
SEMPRE LUX	●	-	-	-	-	●	●	●	-	-	-
SENTO	●	-	-	-	-	●	-	-	-	-	●
SIMPLE	●	●	●	●	-	●	●	●	●	●	●
SKLÁDACÍ	●	-	-	-	-	●	●	●	●	●	-
SLIM	●	-	-	-	-	●	●	●	-	-	-
SONATA	●	●	●	●	-	●	●	●	●	●	●
SONATA LUX	●	●	●	●	-	●	●	●	●	●	●
STALIO	stand. výška Hs 2040mm (jiné na dotaz)										
SUBITO	●	●	●	●	-	●	-	●	●	●	●
SUBLIME	●	●	●	●	-	●	●	●	●	●	●
TEO	●	-	-	●	-	●	-	-	-	-	●
TIARA	●	●	●	●	-	●	●	●	●	●	●
UNITO	●	●	-	●	-	●	-	-	-	-	-
VERI	●	-	-	-	-	●	-	-	-	●	●
VERTIGO	●	-	-	●	-	●	●	●	●	●	●
VILANO	●	-	-	●	-	●	●	●	●	●	●
VISIO	●	●	-	-	-	●	-	-	-	-	-
ZENN	●	-	-	-	-	●	-	-	-	-	●

Bližší informace k jednotlivým verzím dveří na jednotlivých stránkách (toto je pouze obecná informace)
* dle informací u daných dveří (např. plné provedení dveří)

PŘEHLED ROZMĚRŮ - DŘEVĚNÉ ZÁRUBNĚ

CZ

SYSTÉM
falcový

NASTAVITELNÁ DIN, NASTAVITELNÁ DIN AQUA

ŠÍŘKA						dvoukřídlové dveře				
typ	S_s	S_d	S_o	S_{opA}	S_{opB}	typ	S_d	S_o	S_{opA}	S_{opB}
"60"	620	650	680	752	792	"60+60"	1300	1340	1402	1442
"70"	720	750	780	852	892	"70+60"	1400	1440	1502	1542
"80"	820	850	880	952	992	"80+60" "70+70"	1500	1540	1602	1642
"90"	920	950	980	1052	1092	"90+60" "80+70"	1600	1640	1702	1742
"100"	1020	1050	1080	1152	1192	"90+70" "80+80"	1700	1740	1802	1842
						"90+80"	1800	1840	1902	1942
						"90+90"	1900	1940	2002	2042

VÝŠKA

Tolerance rozměrů ±1mm

*Haptic, Impuls, Deco, Deco Lux, Inter Amber, Tiara, Sonata, Simple, Cambio

*pro výšku 1970 mm nebo 2100 mm možnost prosklení ve

verzi 03CZ, 04CZ, 05CZ

H_s	H_d	H_o	H_{opA}	H_{opB}
1970	1993	2010	2043	2063
2100*	2123	2140	2173	2193
2200*	2223	2240	2273	2293

S_s - šířka křídla

S_d^c - šířka po vnější straně zárubně

S_o - šířka montážního otvoru

S_{opA} - šířka na vnější straně zárubně lišta 60mm

S_{opB} - šířka na vnější straně zárubně lišta 80mm

H_s - výška křídla

H_d^c - výška dveří na vnější straně zárubně

H_o - výška montážního otvoru

H_{opA} - výška na vnější straně zárubně lišta 60 mm

H_{opB} - výška na vnější straně zárubně lišta 80 mm

CZ/SK

SYSTÉM
falcový

NASTAVITELNÁ DIN SOLID, NASTAVITELNÁ DIN, NASTAVITELNÁ DIN AQUA

ŠÍŘKA						dvoukřídlové dveře				
typ	S_s	S_d	S_o	S_{opA}	S_{opB}	typ	S_d	S_o	S_{opA}	S_{opB}
"60"	618	646	675	748	788	"60+60"	1280	1320	1382	1422
"70"	718	746	775	848	888	"70+60"	1380	1420	1482	1522
"80"	818	846	875	948	988	"80+60" "70+70"	1480	1520	1582	1622
"90"	918	946	975	1048	1088	"90+60" "80+70"	1580	1620	1682	1722
"100"	1018	1046	1075	1148	1188	"90+70" "80+80"	1680	1720	1782	1822
						"90+80"	1780	1820	1882	1922
						"90+90"	1880	1920	1982	2022

VÝŠKA

Tolerance rozměrů ±1mm

*Haptic, Impuls, Deco, Deco Lux, Inter Amber, Tiara, Sonata, Simple, Cambio

*pro výšku 1970 mm nebo 2100 mm možnost prosklení ve

verzi 03CZ, 04CZ, 05CZ

H_s	H_d	H_o	H_{opA}	H_{opB}
1970	1993	2010	2043	2063
2100*	2123	2140	2173	2193
2200*	2223	2240	2273	2293

S_s - šířka křídla

S_d^c - šířka po vnější straně zárubně

S_o - šířka montážního otvoru

S_{opA} - šířka na vnější straně zárubně lišta 60mm

S_{opB} - šířka na vnější straně zárubně lišta 80mm

H_s - výška křídla

H_d^c - výška dveří na vnější straně zárubně

H_o - výška montážního otvoru

H_{opA} - výška na vnější straně zárubně lišta 60 mm

H_{opB} - výška na vnější straně zárubně lišta 80 mm

Verze A: 60 mm (netýká se lakovaných)

Verze B: 80 mm

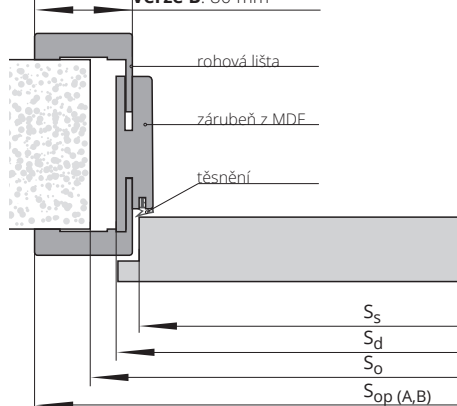

PŘEHLED ROZMĚRŮ - DŘEVĚNÉ ZÁRUBNĚ



NASTAVITELNÁ DIN DUO SOLID, NASTAVITELNÁ DIN DUO, NASTAVITELNÁ DIN DUO AQUA

ŠÍŘKA								
jednokřídlé dveře					dvoukřídlé dveře			
typ	S _s	S _d	S _o	S _{op}	typ	S _d	S _o	S _{op}
"60"	625	652	690	794	"60+60"	1266	1304	1408
"70"	725	752	790	894	"70+60"	1366	1404	1508
"80"	825	852	890	994	"80+60" "70+70"	1466	1504	1608
"90"	925	952	990	1094	"90+60" "80+70"	1566	1604	1708
"100"	1025	1052	1090	1194	"90+70" "80+80"	1666	1704	1808
					"90+80"	1766	1804	1908
					"90+90"	1866	1904	2008

S_s - šířka křídla
 S_d - šířka po vnější straně zárubně
 S_o - šířka montážního otvoru
 S_{op} - šířka na vnější straně zárubně

VÝŠKA				H _s	H _d	H _o	H _{op}
Tolerance rozměrů ±1 mm				1970	1993	2010	2063
Haptic, Impuls, Deco, Deco Lux, Inter Amber, Tiara, Sonata, Simple, Cambio				2100	2123	2140	2193
pro výšku 1970 mm nebo 2100 mm možnost prosklení ve verzích 03CZ, 04CZ, 05CZ				2200	2223	2240	2293

H_s - výška křídla
 H_d - výška dveří na vnější straně zárubně
 H_o - výška montážního otvoru
 H_{op} - výška na vnější straně zárubně



PEVNÁ MDF

ŠÍŘKA						
jednokřídlé dveře				dvoukřídlé dveře		
typ	S _s	S _d	S _o	typ	S _d	S _o
"60"	620	692	715	"60+60"	1342	1365
"70"	720	792	815	"70+60"	1442	1465
"80"	820	892	915	"80+60" "70+70"	1542	1565
"90"	920	992	1015	"90+60" "80+70"	1642	1665
				"90+70" "80+80"	1742	1765
				"90+80"	1842	1865
				"90+90"	1942	1965

S_s - šířka křídla
 S_d - šířka po vnější straně zárubně
 S_o - šířka montážního otvoru

VÝŠKA			H _s	H _d	H _o
Tolerance rozměrů ±1 mm			1970	2013	2025

H_s - výška křídla
 H_d - výška dveří na vnější straně zárubně
 H_o - výška montážního otvoru

NASTAVITELNÁ DIN DUO SOLID, NASTAVITELNÁ DIN DUO, NASTAVITELNÁ DIN DUO AQUA:

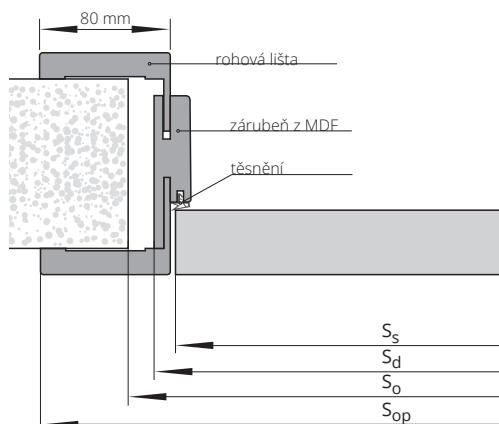

PEVNÁ MDF:

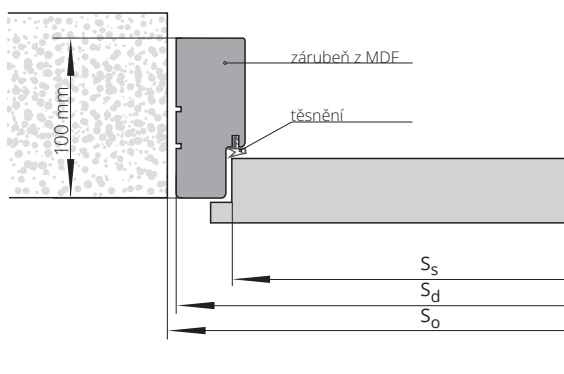

PŘEHLED ROZMĚRŮ - DŘEVĚNÉ ZÁRUBNĚ



PEVNÁ BEZFALCOVÁ DUO

ŠÍŘKA				dvoukřídlé dveře		
typ	S_s	S_d	S_o	typ	S_d	S_o
"60"	625	701	720	"60+60"	1316	1340
"70"	725	801	820	"70+60"	1416	1440
"80"	825	901	920	"80+60" "70+70"	1516	1540
"90"	925	1001	1020	"90+60" "80+70"	1616	1640
"100"	1025	1101	1120	"90+70" "80+80"	1716	1740
				"90+80"	1816	1840
				"90+90"	1916	1940

VÝŠKA				H_s	H_d	H_o
Tolerance rozměrů ± 1 mm				1970	2017	2030

S_s - šířka křídla
 S_d - šířka po vnější straně zárubně
 S_o - šířka montážního otvoru

H_s - výška křídla
 H_d - výška dveří na vnější straně zárubně
 H_o - výška montážního otvoru



NASTAVITELNÁ BEZFALCOVÁ SYSTÉM VERTIGO

ŠÍŘKA						
typ	S_s	S_d	S_o	S_{op}	S_{opl}	S_{opf}
"60"	625	652	690	793	793	795
"70"	725	752	790	893	893	895
"80"	825	852	890	993	993	995
"90"	925	952	990	1093	1093	1095

VÝŠKA				
	H_s	H_d	H_o	H_{op}^*
Tolerance rozměrů ± 1 mm	1970	2000	2015	2283
*tyká se panelu o výšce 300 mm				

S_s - šířka křídla
 S_d - šířka po vnější straně zárubně
 S_o - šířka montážního otvoru
 S_{op} - šířka na vnější straně lišty
 S_{opl} - rozměr zárubně ze strany seřízení pro laminované a stříkané zárubně
 S_{opf} - rozměr zárubně ze strany seřízení pro dýhovanou zárubeň

H_s - výška křídla
 H_d - výška dveří na vnější straně zárubně
 H_o - výška montážního otvoru
 H_{op} - výška na vnější straně lišty

PEVNÁ BEZFALCOVÁ DUO:

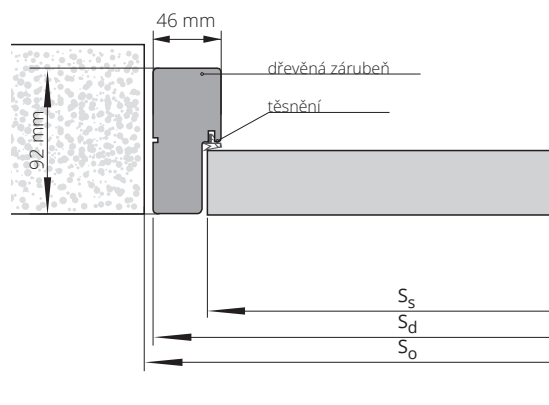

NASTAVITELNÁ BEZFALCOVÁ SYSTÉM VERTIGO:

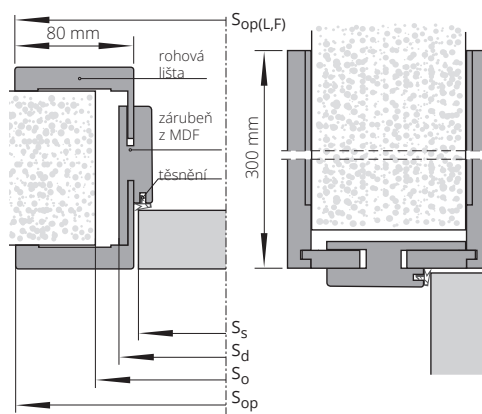

PŘEHLED ROZMĚRŮ - DŘEVĚNÉ ZÁRUBNĚ



SYSTÉM POSUVNÝ: DVEŘE DO STAVEBNÍHO POUZDRA

ŠÍŘKA							ŠÍŘKA						
jednokřídlé dveře							dvoukřídlé dveře						
typ	S _{sb}	S _d	S _o	S _k	S _{opA}	S _{opB}	typ	S _{sb}	S _d	S _o	S _k	S _{opA}	S _{opB}
"60"	644	645	670	1327	745	785	"60+60"	1288	1256	1325	2595	1356	1396
"70"	744	745	770	1527	845	885	"70+70"	1488	1456	1525	2995	1556	1596
"80"	844	845	870	1727	945	985	"80+80"	1688	1656	1725	3395	1756	1796
"90"	944	945	970	1927	1045	1085	"90+90"	1888	1856	1925	3795	1956	1996
"100"	1044	1045	1070	2127	1145	1185	"100+100"	2088	2056	2125	4195	2156	2196

VÝŠKA

Tolerance rozměrů ±1mm

S_{sb} - šířka křídla

S_d - šířka po vnější straně zárubně

S_o - šířka montážního otvoru zárubně

S_k - šířka na vnější straně kazety

S_{opA} - šířka na vnější straně zárubně lišta 60mm

S_{opB} - šířka na vnější straně zárubně lišta 80mm

H_{sb} - výška křídla

H_d - výška dveří na vnější straně zárubně

H_o - výška na vnější straně kazety

H_{opA} - výška na vnější straně zárubně lišta 60 mm

H_{opB} - výška na vnější straně zárubně lišta 80 mm

H_{sb} H_d H_k H_{opA} H_{opB}

1985 1993 2065 2043 2063

2115 2123 2190 2173 2193



TUNELY PRO POSUVNÝ NÁSTĚNNÝ SYSTÉM

ŠÍŘKA						ŠÍŘKA					
jednokřídlé dveře						dvoukřídlé dveře					
typ	S _{sb}	S _d	S _o	S _{opA}	S _{opB}	typ	S _{sb}	S _d	S _o	S _{opA}	S _{opB}
"60"	644	646	670	748	788	"60+60"	1288	1280	1305	1382	1422
"70"	744	746	770	848	888	"70+70"	1488	1480	1505	1582	1622
"80"	844	846	870	948	988	"80+80"	1688	1680	1705	1782	1822
"90"	944	946	970	1048	1088	"90+90"	1888	1880	1905	1982	2022
"100"	1044	1046	1070	1148	1188	"100+100"	2088	2080	2105	2182	2222

VÝŠKA

Tolerance rozměrů ±1mm

H_{sb} H_d H_o H_{opA} H_{opB} H_m

2033 1993 2010 2043 2063 2138

S_{sb} - šířka křídla

S_d - šířka po vnější straně zárubně

S_o - šířka montážního otvoru

S_k - šířka na vnější straně zárubně lišta 60mm

S_{opA} - šířka na vnější straně zárubně lišta 80mm

S_{opB} - šířka na vnější straně zárubně lišta 80mm

H_{sb} - výška křídla

H_d - výška dveří na vnější straně zárubně

H_o - výška montážního otvoru

H_{opA} - výška na vnější straně zárubně lišta 60 mm

H_{opB} - výška na vnější straně zárubně lišta 80 mm

H_m - výška na vnější straně maskovací lišty

SYSTÉM POSUVNÝ:
DVEŘE DO STAVEBNÍHO POUZDRA:

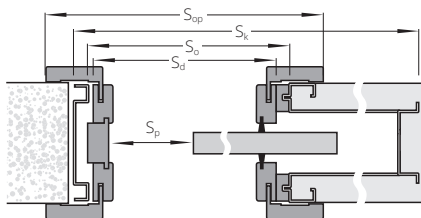

TUNELY PRO POSUVNÝ NÁSTĚNNÝ SYSTÉM:

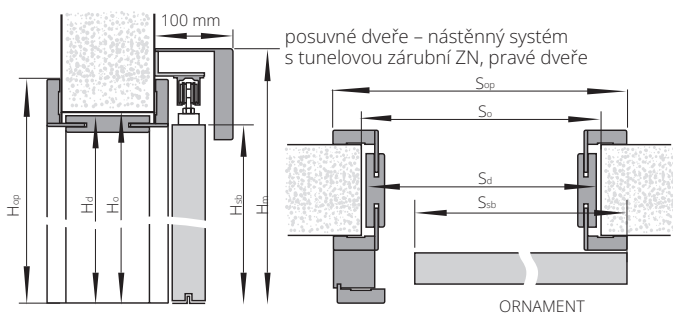

K nástěnnému systému nabízíme tunelovou zárubeň ZN (str. 166)

V případě použití tunelové zárubně s lištami 80 mm je nutné při montáži zákazníkem zkrátit nadpražní lištu.

PŘEHLED ROZMĚRŮ - DŘEVĚNÉ ZÁRUBNĚ

CZ

SYSTÉM
falcový

LUMEN DIN CZ

ŠÍŘKA					
jednokřídlé dveře					
typ	S_s	S_d	S_o	S_{opA}	S_{opB}
"60"	617	646	675	748	788
"70"	717	746	775	848	888
"80"	817	846	875	948	988
"90"	917	946	975	1048	1088
"100"	1017	1046	1075	1148	1188

VÝŠKA					
Tolerance rozměrů ±1mm	H_s	H_d	H_o	H_{opA}	H_{opB}
	1971	1993	2010	2043	2063

S_s - šířka křídla
 S_d^c - šířka po vnější straně zárubně
 S_o - šířka montážního otvoru
 H_{opA} - výška na vnější straně zárubně lišta 60 mm
 H_{opB} - výška na vnější straně zárubně lišta 80 mm

H_s - výška křídla
 H_d - výška dveří na vnější straně zárubně
 H_o - výška montážního otvoru
 H_{opA} - výška na vnější straně zárubně lišta 60 mm
 H_{opB} - výška na vnější straně zárubně lišta 80 mm

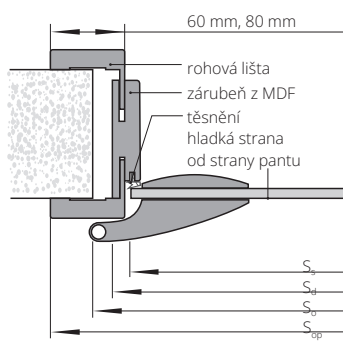

PŘEHLED ROZMĚRŮ - KOVOVÉ ZÁRUBNĚ



NASTAVITELNÁ KOVOVÁ SYSTÉM POL-SKONE

ŠÍŘKA						
jednokřídlé dveře				dvoukřídlé dveře		
typ	S _s	S _o	S _c	typ	S _o	S _c
"60"	620	692	720	"60+60"	1345	1372
"70"	720	792	820	"70+60"	1445	1472
"80"	820	892	920	"80+60" "70+70"	1545	1572
"90"	920	992	1020	"90+60" "80+70"	1645	1672
"100"	1020	1092	1120	"90+70" "80+80"	1745	1772
"110"	1120	1192	1220	"90+80"	1845	1872
				"90+90"	1945	1972
				"100+90"	2045	2072
				"100+100"	2145	2172

S_s - šířka křídla
 S_o - šířka montážního otvoru
 S_c - celková šířka zárubně (překrytí stavebního otvoru)

VÝŠKA	H _s	H _o	H _c
Tolerance rozměrů ±1mm	1970	2015	2028
HAPTIC, IMPULS, DECO, DECO LUX, INTER AMBER, TIARA, SONATA, SIMPLE, CAMBIO	2100	2145	2158
pro výšku 1970 mm nebo 2100 mm možnost prosklení ve verzích 03CZ, 04CZ, 05CZ	2200	2245	2258

H_s - výška křídla
 H_o - výška montážního otvoru
 H_c - celková výška zárubně (překrytí stavebního otvoru)



NASTAVITELNÁ KOVOVÁ DUO SYSTÉM POL-SKONE

ŠÍŘKA						
jednokřídlé dveře				dvoukřídlé dveře		
typ	S _s	S _c	S _o	typ	S _o	S _c
"60"	625	721	693	"60+60"	1308	1336
"70"	725	821	793	"70+60"	1408	1436
"80"	825	921	893	"80+60" "70+70"	1508	1536
"90"	925	1021	993	"90+60" "80+70"	1608	1636
"100"	1025	1121	1093	"90+70" "80+80"	1708	1736
				"90+80"	1808	1836
				"90+90"	1908	1936

S_s - šířka křídla
 S_o - šířka montážního otvoru
 S_c - celková šířka zárubně (překrytí stavebního otvoru)

VÝŠKA	H _s	H _o	H _c
Tolerance rozměrů ±1mm	1970	2015	2028
HAPTIC, IMPULS, DECO, DECO LUX, INTER AMBER, TIARA, SONATA, SIMPLE, CAMBIO	2100	2145	2158
	2200*	2245	2258

H_s - výška křídla
 H_o - výška montážního otvoru
 H_c - celková výška zárubně (překrytí stavebního otvoru)

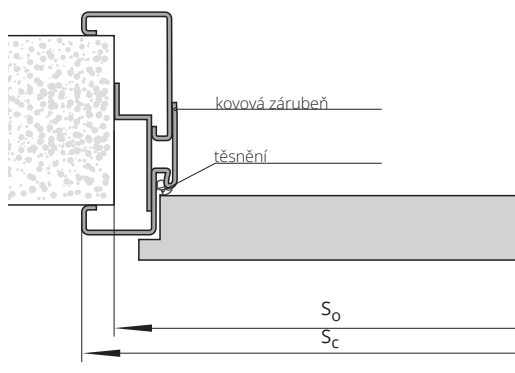

PŘEHLED ROZMĚRŮ - KOVOVÉ ZÁRUBNĚ



PEVNÁ KOVOVÁ SYSTÉM POL-SKONE FD12

ŠÍŘKA					dvoukřídlé dveře			
typ	S _s	S _d	S _o	S _c	typ	S _d	S _o	S _c
"60"	620	674	684	700	"60+60"	1326	1335	1352
"70"	720	774	784	800	"70+60"	1426	1435	1452
"80"	820	874	884	900	"80+60" "70+70"	1526	1535	1552
"90"	920	974	984	1000	"90+60" "80+70"	1626	1635	1652
"100"	1020	1074	1084	1100	"90+70" "80+80"	1726	1735	1765
"110"	1120	1174	1184	1200	"90+80"	1826	1835	1852
					"90+90"	1926	1935	1952
					"100+90"	2026	2035	2052
					"100+100"	2126	2135	2152

S_s - šířka křídla
 S_d - šířka po vnější straně zárubně
 S_o - šířka montážního otvoru
 S_c - celková šířka zárubně (překrytí stavebního otvoru)

VÝŠKA					H _s	H _d	H _o	H _c
Tolerance rozměrů ±1mm					1970	2005	2010	2018
HAPTIC, IMPULS, DECO, DECO LUX, INTER AMBER, TIARA, SONATA, SIMPLE, CAMBIO					2100	2135	2140	2148
pro výšku 1970 mm nebo 2100 mm možnost prosklení ve verzích 03CZ, 04CZ, 05CZ					2200	2235	2240	2248

H_s - výška křídla
 H_d - výška po vnější straně zárubně
 H_o - výška montážního otvoru
 H_c - celková výška zárubně (překrytí stavebního otvoru)



PEVNÁ KOVOVÁ SYSTÉM POL-SKONE FD14

ŠÍŘKA					dvoukřídlé dveře			
typ	S _s	S _d	S _o	S _c	typ	S _d	S _o	S _c
"60"	620	636	676	700	"60+60"	1288	1312	1352
"70"	720	736	776	800	"70+60"	1388	1412	1452
"80"	820	836	876	900	"80+60" "70+70"	1488	1512	1552
"90"	920	936	976	1000	"90+60" "80+70"	1588	1612	1652
"100"	1020	1036	1076	1100	"90+70" "80+80"	1688	1712	1752
"110"	1120	1136	1176	1200	"90+80"	1788	1812	1852
					"90+90"	1888	1912	1952
					"100+90"	1988	2012	2052
					"100+100"	2088	2112	2152

S_s - šířka křídla
 S_d - šířka po vnější straně zárubně
 S_o - šířka montážního otvoru
 S_c - celková šířka zárubně (překrytí stavebního otvoru)

VÝŠKA					H _s	H _d	H _o	H _c
Tolerance rozměrů ±1mm					1970	1986	1996	2018
HAPTIC, IMPULS, DECO, DECO LUX, INTER AMBER, TIARA, SONATA, SIMPLE, CAMBIO					2100	2116	2126	2148
pro výšku 1970 mm nebo 2100 mm možnost prosklení ve verzích 03CZ, 04CZ, 05CZ					2200	2216	2226	2248

H_s - výška křídla
 H_d - výška dveří na vnější straně zárubně
 H_o - výška montážního otvoru
 H_c - celková výška zárubně (překrytí stavebního otvoru)

PEVNÁ KOVOVÁ SYSTÉM POL-SKONE FD12:

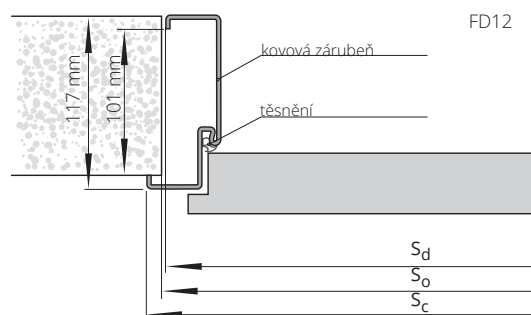

PEVNÁ KOVOVÁ SYSTÉM POL-SKONE FD14:

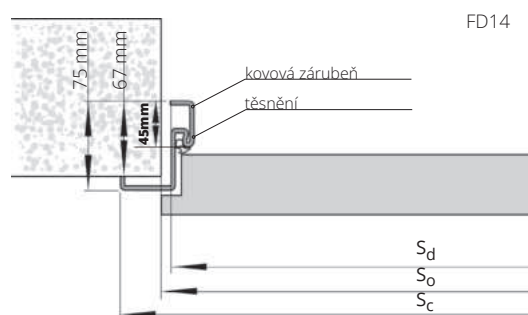

PŘEHLED ROZMĚRŮ - KOVOVÉ ZÁRUBNĚ



PEVNÁ KOVOVÁ DUO SYSTÉM POL-SKONE

ŠÍŘKA					dvoukřídlové dveře			
typ	S _s	S _d	S _o	S _c	typ	S _d	S _o	S _c
"60"	625	675	685	701	"60+60"	1290	1300	1316
"70"	725	775	785	801	"70+60"	1390	1400	1416
"80"	825	875	885	901	"80+60" "70+70"	1490	1500	1516
"90"	925	975	982	1001	"90+60" "80+70"	1590	1600	1616
"100"	1025	1075	1085	1101	"90+70" "80+80"	1690	1700	1716
					"90+80"	1790	1800	1816
					"90+90"	1890	1900	1916

S_s - šířka křídla
 S_d - šířka po vnější straně zárubně
 S_o - šířka montážního otvoru
 S_c - celková šířka zárubně (překrytí stavebního otvoru)

VÝŠKA	H _s	H _d	H _o	H _c
Tolerance rozměrů ±1mm	1970	2005	2010	2018
HAPTIC, IMPULS, DECO, DECO LUX, INTER AMBER, TIARA, SONATA, SIMPLE, CAMBIO	2100	2135	2140	2148
	2200*	2235	2240	2248

H_s - výška křídla
 H_d - výška dveří na vnější straně zárubně
 H_o - výška montážního otvoru
 H_c - celková výška zárubně (překrytí stavebního otvoru)



NASTAVITELNÁ KOVOVÁ DIAGONAL SYSTÉM POL-SKONE

ŠÍŘKA				dvoukřídlové dveře		
typ	S _s	S _o	S _c	typ	S _o	S _c
"60"	620	692	720	"60+60"	1345	1372
"70"	720	792	820	"70+60"	1445	1472
"80"	820	892	920	"80+60" "70+70"	1545	1572
"90"	920	992	1020	"90+60" "80+70"	1645	1672
"100"	1020	1092	1120	"90+70" "80+80"	1745	1772
"110"	1120	1192	1220	"90+80"	1845	1872
				"90+90"	1945	1972
				"100+90"	2045	2072
				"100+100"	2145	2172

S_s - šířka křídla
 S_o - šířka montážního otvoru
 S_c - celková šířka zárubně (překrytí stavebního otvoru)

VÝŠKA	H _s	H _o	H _c
Tolerance rozměrů ±1mm	1970	2020	2028
HAPTIC, IMPULS, DECO, DECO LUX, INTER AMBER, TIARA, SONATA, SIMPLE, CAMBIO	2100	2140	2158
pro výšku 1970 mm nebo 2100 mm možnost prosklení ve verzi 03CZ, 04CZ, 05CZ	2200	2240	2258

H_s - výška křídla
 H_o - výška montážního otvoru
 H_c - celková výška zárubně (překrytí stavebního otvoru)

PEVNÁ KOVOVÁ DUO SYSTÉM POL-SKONE:

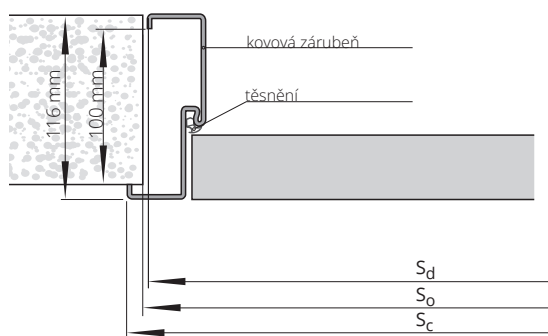

NASTAVITELNÁ KOVOVÁ DIAGONAL SYSTÉM POL-SKONE:

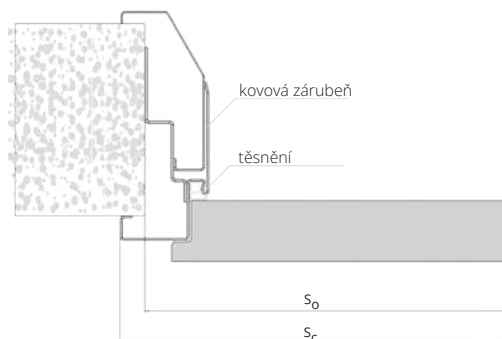

PŘEHLED ROZMĚRŮ - KOVOVÉ ZÁRUBNĚ



PEVNÁ KOVOVÁ DIAGONAL SYSTÉM POL-SKONE

ŠÍŘKA								
jdnokřídle dveře					dvoukřídle dveře			
typ	S_s	S_d	S_o	S_c	typ	S_o	S_d	S_c
"60"	620	694	703	720	"60+60"	1356	1346	1372
"70"	720	794	803	820	"70+60"	1456	1446	1472
"80"	820	894	903	920	"80+60" "70+70"	1556	1546	1572
"90"	920	994	1003	1020	"90+60" "80+70"	1656	1646	1672
"100"	1020	1094	1103	1120	"90+70" "80+80"	1756	1746	1772
"110"	1120	1194	1203	1220	"90+80"	1856	1846	1872
					"90+90"	1956	1946	1972
					"100+90"	2056	2046	2072
					"100+100"	2156	2146	2172

S_s - šířka křídla
 S_d - šířka na vnější straně zárubně
 S_o - šířka montážního otvoru
 S_c - celková šířka zárubně (překrytí stavebního otvoru)

VÝŠKA				
Tolerance rozměrů ± 1 mm				
	H_s	H_d	H_o	H_c
*HAPTIC, IMPULS, DECO, DECO LUX, INTER AMBER, TIARA, SONATA, SIMPLE, CAMBIO	1970	2015	2020	2028
pro výšku 1970 mm nebo 2100 mm možnost prosklení ve verzích 03CZ, 04CZ, 05CZ	2100	2145	2150	2158
	2200*	2245	2250	2258

H_s - výška křídla
 H_d - výška na vnější straně zárubně
 H_o - výška montážního otvoru
 H_c - celková výška zárubně (překrytí stavebního otvoru)



PEVNÁ KOVOVÁ LUMEN

ŠÍŘKA				
jdnokřídle dveře				
typ	S_s	S_d	S_o	S_c
"60"	617	671	681	697
"70"	717	771	781	797
"80"	817	871	881	897
"90"	917	971	981	997
"100"	1017	1071	1081	1097

VÝŠKA				
Tolerance rozměrů ± 1 mm				
	H_s	H_d	H_o	H_c
	1971	2005	2010	2018

S_s - šířka křídla
 S_d - šířka na vnější straně zárubně
 S_o - šířka montážního otvoru
 S_c - celková šířka zárubně

H_s - výška křídla
 H_d - výška na vnější straně zárubně
 H_o - výška montážního otvoru
 H_c - celková výška zárubně (překrytí stavebního otvoru)

PEVNÁ KOVOVÁ DIAGONAL
SYSTÉM POL-SKONE:

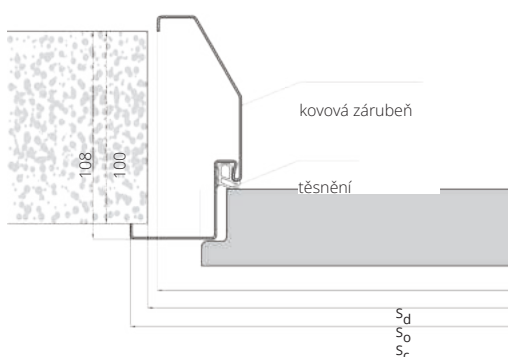

PEVNÁ KOVOVÁ LUMEN:

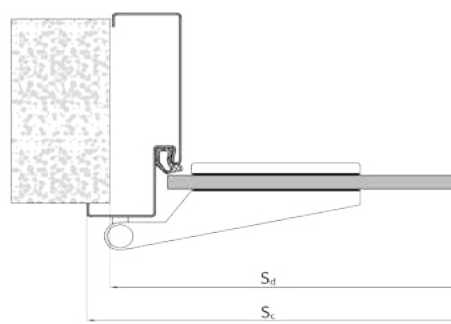

PŘEHLED ROZMĚRŮ - KOVOVÉ ZÁRUBNĚ



NASTAVITELNÁ KOVOVÁ LUMEN

ŠÍŘKA			
jednokřídlé dveře			
typ	S_s	S_o	S_c
"60"	617	690	716
"70"	717	790	816
"80"	817	890	916
"90"	917	990	1016
"100"	1017	1090	1116

VÝŠKA			
Tolerance rozměrů ± 1 mm	H_s	H_d	H_o
	1971	2015	2028

S_s - šířka křídla
 S_o - šířka montážního otvoru
 S_c - celková šířka zárubně (překrytí stavebního otvoru)

H_s - výška křídla
 H_o - výška montážního otvoru
 H_c - celková výška zárubně (překrytí stavebního otvoru)

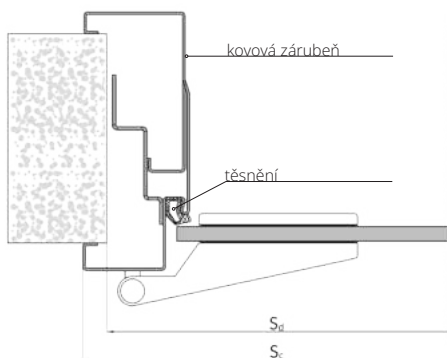

PŘEHLED ROZMĚRŮ - ZÁRUBNĚ HARMONY



HARMONY OTEVÍRANÉ VEN

ŠÍŘKA						
jednokřídlé dveře				dvoukřídlé dveře		
typ	S_s	S_d	S_o	typ	S_d	S_o
"60"	625	693	710	"60+60"	1309	1325
"70"	725	793	810	"70+70"	1509	1525
"80"	825	893	910	"80+80"	1709	1725
"90"	925	993	1010	"90+90"	1909	1925
"90" PLUS	950	1018	1035	"100+100"	2109	2125
"100"	1025	1093	1110			

S_s - šířka křídla
 S_d - šířka po vnější straně zárubně
 S_o - šířka montážního otvoru

VÝŠKA			
Tolerance rozměrů ± 1 mm			
	H_s	H_d	H_o
	1960	2001	2009
	2020	2062	2070
	2120	2162	2170
	2220	2262	2270
	2320	2362	2370
	2420	2462	2470

H_s - výška křídla
 H_d - výška dveří na vnější straně zárubně
 H_o - výška montážního otvoru



HARMONY OTEVÍRANÉ DOVNITŘ

ŠÍŘKA						
jednokřídlé dveře				dvoukřídlé dveře		
typ	S_s	S_d	S_o	typ	S_d	S_o
"60"	625	693	710	"60+60"	1315	1330
"70"	725	793	810	"70+70"	1515	1530
"80"	825	893	910	"80+80"	1715	1730
"90"	925	993	1010	"90+90"	1915	1930
"90" PLUS	950	1018	1035	"100+100"	2115	2130
"100"	1025	1093	1110			

S_s - šířka křídla
 S_d - šířka po vnější straně zárubně
 S_o - šířka montážního otvoru

VÝŠKA			
Tolerance rozměrů ± 1 mm			
	H_s	H_d	H_o
	1970	2012	2020
	2030	2072	2080
	2130	2172	2180
	2230	2272	2280
	2330	2372	2380
	2430	2472	2480

H_s - výška křídla
 H_d - výška dveří na vnější straně zárubně
 H_o - výška montážního otvoru

JEDNOKŘÍDLÉ DVEŘE

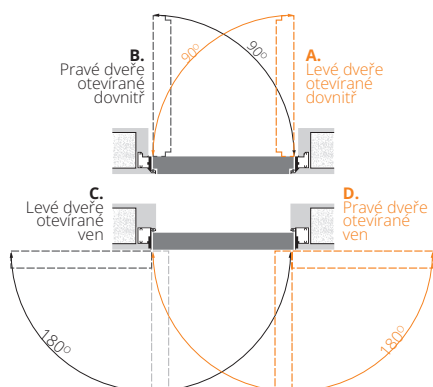

DVOUKŘÍDLÉ DVEŘE

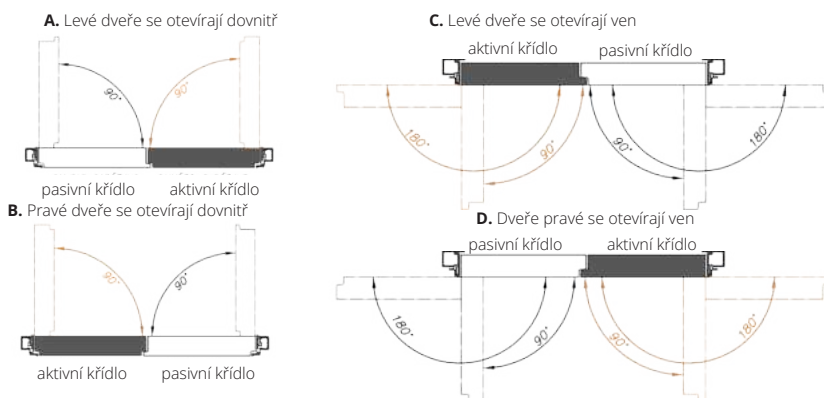

PŘEHLED ROZMĚRŮ - REVES



NASTAVITELNÁ SYSTÉM REVES

ŠÍŘKA						
jednokřídlé dveře						
typ	S_s	S_d	S_o	S_{opA}	S_{opB}	S_{opBF}
"60"	625	676	705	768	818	820
"70"	725	776	805	868	918	920
"80"	825	876	905	968	1018	1020
"90"	925	976	1005	1068	1118	1120
"100"	1025	1076	1105	1168	1218	1220

VÝŠKA						
typ	H_s	H_d	H_o	H_{opA}	H_{opB}	
-100	1933	1968	1985	2013	2038	
-50	1983*	2018	2035	2063	2088	
stand	2033	2068	2085	2113	2138	
cz norma	2113*	2148	2165	2193	2218	
cz norma	2213*	2248	2265	2293	2318	
50	2083	2118	2135	2163	2188	
100	2133	2168	2185	2213	2238	
200	T	2268	1985	2313	2338	

Tolerance rozměrů ± 1 mm

*PLATÍ PRO DVEŘE PLNÉ HAPTIC, IMPULS, DECO, DECO LUX, INTER AMBER, TIARA, SONATA, SIMPLE, CAMBIO

S_s - šířka křídla
 S_d - šířka po vnější straně zárubně
 S_o - šířka montážního otvoru
 S_{opA} - šířka na vnější straně lišty ze strany pantů
 S_{opB} - šířka na vnější straně lišty ze strany regulace
 S_{opBF} - rozměr po vnější straně zárubně pro dýhované dveře

H_s - výška křídla
 H_d - výška dveří na vnější straně zárubně
 H_o - výška montážního otvoru
 H_{opA} - výška na vnější straně lišty ze strany pantů
 H_{opB} - výška na vnější straně lišty ze strany regulace

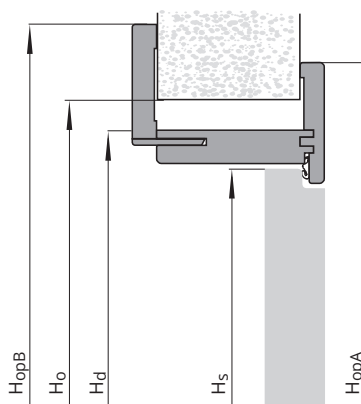
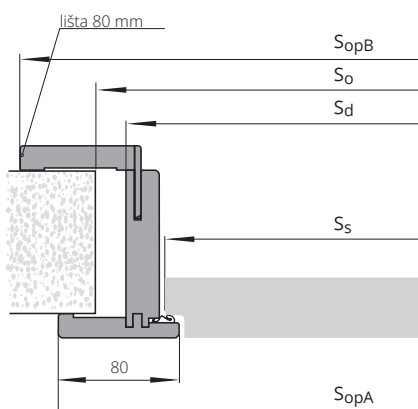

SOUPIS VÝŠEK

POZOR - zárubně v RAL a bezfalcové DIN DUO a REVES mají standardní lištu 80mm

DO ZÁRUBNĚ DIN A DIN DUO

POLSKÁ NORMA	Hs - výška křídla ve falcu	Hd - po vnější straně zárubně	Ho - doporučený stavební otvor	Hop(a) - po vnější straně lišty (60mm)	Hop(b) - po vnější straně lišty (80mm)
standard	2020 mm	2043 mm	2055 mm	2093 mm	2113 mm
+50	2070 mm	2093 mm	2105 mm	2143 mm	2163 mm
+100	2120 mm	2143 mm	2155 mm	2193 mm	2213 mm
+150	2170 mm	2193 mm	2205 mm	2243 mm	2263 mm
+200	2220 mm	2243 mm	2255 mm	2293 mm	2313 mm
-50	1970 mm	1993 mm	2005 mm	2043 mm	2063 mm
-100	1920 mm	1943 mm	1955 mm	1993 mm	2013 mm

posuv do pouzdra	2033 mm	2043 mm	2075mm	2093 mm	2113 mm
zvýšený	2133 mm	2143 mm	2175 mm	2193 mm	2213 mm

ČESKÁ NORMA	Hs - výška křídla ve falcu	Hd - po vnější straně zárubně	Ho - doporučený stavební otvor	Hop(a) - po vnější straně lišty (60mm)	Hop(b) - po vnější straně lišty (80mm)
	1970 mm	1993 mm	2005 mm	2043 mm	2063 mm
	2100 mm	2123 mm	2140 mm	2173 mm	2193 mm
	2200 mm	2223 mm	2240 mm	2273 mm	2293 mm

posuv do pouzdra	1985 mm	1993 mm	2025mm	2043 mm	2063 mm
zvýšený	2115 mm	2123 mm	2155 mm	2173 mm	2193 mm

* typy křídel do zárubně REVES - informace v katalogu

VÝŠKA KLIKY	PL NORMA	FALC	1040 mm	BEZFALC	1040 mm
	CZ NORMA	FALC	1055 mm	BEZFALC	1050mm

REVES*

Hs - výška křídla ve falcu	Hop - vnější strany lišty (HopA)	Ho - doporučený stavební otvor	
2033 mm	2113 mm	2085 mm	
2083 mm	2163 mm	2135 mm	doplatek +10 %
2133 mm	2213 mm	2185 mm	doplatek +10 %
2233 mm	2313 mm	2285 mm	doplatek +20 %
1983 mm	2063 mm	2035 mm	
1933 mm	2013 mm	1985 mm	

doplatek +10 % křídlo, + 30% zárubeň

Hs - výška křídla ve falcu	Hop - vnější strany lišty (HopA)	Ho - doporučený stavební otvor	
1983 mm	2063 mm	2035 mm	
2113 mm	2193 mm	2165 mm	doplatek +10 %
2213 mm	2293 mm	2265 mm	doplatek +20 %

doplatek +10 % křídlo, + 30% zárubeň

MAPA OBCHODNÍCH ZÁSTUPCŮ:

ZÓNA A

Karel Vokoun
+420 770 167 928
karel.vokoun@pol-skone.cz

ZÓNA B

Martin Bořek
+420 775 291 103
martin.borek@pol-skone.cz

ZÓNA D

Kateřina Nováková
+420 602 591 802
katerina.novakova@pol-skone.cz

ZÓNA C

Miloš Němeček
+420 778 713 397
milos.nemecek@pol-skone.cz



WWW.POL-SKONE.CZ

EXPEDICE, ADMINISTRATIVA A VZORKOVNA
HROBICE 52
533 52 STARÉ HRADIŠTĚ U PARDUBIC
INFO@POL-SKONE.CZ
+420 778 700 714

VZORKOVNA A SÍDLO FIRMY
FOERSTROVA 1688/5
500 02 HRADEC KRÁLOVÉ
SHOWROOM@POL-SKONE.CZ
+420 731 022 611

VÁŠ PRODEJCE:

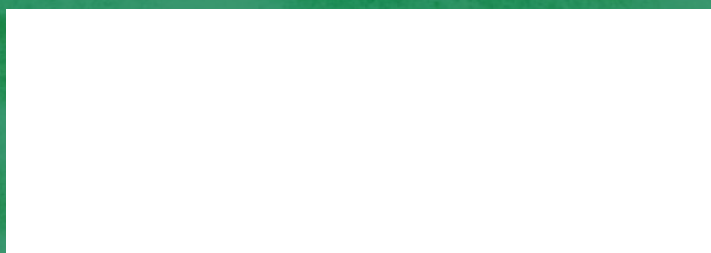

SYSTÉMY



SYSTÉM FALCOVÝ
křídlo má polodrážku (falc), která doléhá na zárubeň



SYSTÉM PIVOT
bezzárubňový systém s možností otevírání oběma směry



SYSTÉM BEZFALCOVÝ
rovná hrana křídla tvoří jednotnou rovinu se zárubní



SYSTÉM HARMONY
systém skryté zárubně ve stěně



SYSTÉM REVES
křídlo má opačnou polodrážku (falc), která tvoří jednotnou rovinu se zárubní

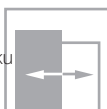

POSUVNÝ SYSTÉM
možnost použití v posuvném systému

ROZMĚRY

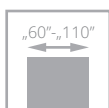

DVEŘE JEDNOKŘÍDLÉ
(rozsah rozměrů)

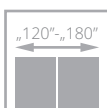

DVEŘE DVOUKŘÍDLÉ
(rozsah rozměrů)

PARAMETRY



VLASTNOSTI
zvuková izolace

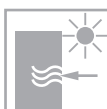

VLASTNOSTI
tepelná propustnost



VLASTNOSTI
požární odolnost



VLASTNOSTI
kouřotěsnost



VLASTNOSTI
bezpečnost proti vloupání



VLASTNOSTI
odolnost vůči klimatickým podmínkám



VLASTNOSTI
mechanická třída I, II, III nebo IV



RTG



VLASTNOSTI
spodní hrana křídla chráněná impregnací proti vlhkosti

KONSTRUKCE



KONSTRUKCE KŘÍDLA
dřevěný rám, výplň vrstva se strukturou „medová plástev“



KONSTRUKCE KŘÍDLA
vrstvené lepené dřevo



KONSTRUKCE KŘÍDLA
dřevěný rám, výplň děrovaná dřevotřísková deska



KONSTRUKCE KŘÍDLA
vysoce kvalitní deska MDF



KONSTRUKCE KŘÍDLA
dřevěný rám, výplň plná dřevotřísková deska



KONSTRUKCE KŘÍDLA
speciální konstrukce POL-SKONE

ECO TOP



Dokonale se osvědčuje při každodenním používání v domácnostech.

UNI MAT PLUS



Lamináty s povrchovou úpravou chránící proti oděru a působení chemikálií.

LAMISTONE

SILKSTONE

UNI MAT PLUS je laminát s hedvábným povrchem a vrstvou odolnou proti otiskům prstů.

SILKSTONE CPL



Lamináty doporučované pro veřejné budovy a používané v podmínkách intenzivního provozu dveří. Dostupné v tloušťce 0,2 mm a 0,5 mm

LAMINÁT CPL

LAMINÁT HPL



Extrémně tvrdý a odolný povrch s vysokou odolností proti opotřebení. Z tohoto typu laminátu se vyrábějí také kuchyňské pracovní desky.

POVRCHY PREMIUM

STRÍKANÉ



Ekologické barvy ze vzorníků RAL a NCS v třívrstevném systému lakování zajišťují barevnou stálost po mnoho let. Povrchy matné nebo polomatné.

MONO1 MAT

MONO2 MAT

MONO3 MAT

DÝHOVANÉ



Přírodní dýha pokrytá ekologickým UV lakem, který zajišťuje stálost barev a odolnost proti poškrábání.

SILKWOOD



Přírodní dýha pokrytá ekologickými barvami ze vzorníků RAL a NCS.

REALWOOD



Přírodní dýha pokrytá ultramatným UV lakem.

JAK SPOČÍTAT CENU DVEŘÍ



VYBERTE SI DVEŘNÍ KŘÍDLO
str. 12-167



VYBERTE SI ZÁRUBEŇ
panty jsou již zahrnuty v ceně
str. 240-248



cena kliky

+ cena příslušenství, doplňkového vybavení



CENA KOMPLETNÍCH DVEŘÍ

uvedené ceny v katalogu se týkají šířek křídel „60“-„90“

DVEŘE PRAVÉ nebo LEVÉ?

dveře PRAVÉ

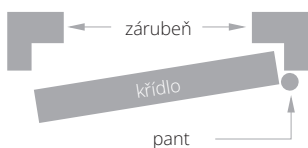

dveře LEVÉ

